

CATALOGUS  
**2024**

# Inhoudsopgave

## Tabletop

|             |         |
|-------------|---------|
| Bestek      | 4 - 16  |
| Porselein   | 17 - 48 |
| Glaswerk    | 49 - 62 |
| Tafelgerei  | 63 - 75 |
| Tafellinnen | 76 - 79 |

## Restaurant, Bar & Hotel

|                              |           |
|------------------------------|-----------|
| Menuappen-/borden            | 80 - 84   |
| Dienbladen                   | 85 - 93   |
| Barbenodigdheden             | 94 - 105  |
| Drankservice                 | 106 - 113 |
| BuffetService & -Presentatie | 114 - 124 |
| Hotelbenodigdheden           | 125 - 129 |

## Meubilair

|                  |                         |
|------------------|-------------------------|
| Outdoor          | 130 - 139, 145          |
| Indoor & outdoor | 148 - 156               |
| Indoor           | 140 - 144, 146-147, 157 |

## Disposables & Schoonmaak

|                    |           |
|--------------------|-----------|
| Schoonmaak         | 158 - 168 |
| Disposables        | 169 - 192 |
| EHBO               | 193       |
| Display signs      | 194       |
| Insectenverdelgers | 195 - 196 |
| Hygiëne            | 197 - 204 |
| afvalbeheer        | 205 - 211 |

## Kleding & Werkschoenen

|                |           |
|----------------|-----------|
| Kokskleding    | 212 - 230 |
| Serveerkleding | 229 - 239 |
| Werkschoenen   | 240 - 245 |

## Keuken

|                                |           |
|--------------------------------|-----------|
| Messen                         | 246 - 261 |
| Koksbenodigdheden              | 262 - 295 |
| Patisserie                     | 296 - 311 |
| Pannen/bakplaten/ ovenschotels | 312 - 325 |
| Voedsel & GN bakken            | 326 - 352 |
| Keukendoeken & Handschoenen    | 353 - 355 |

## Keukenmeubilair & Transport

|                          |           |
|--------------------------|-----------|
| Rekken & Serveerwagens   | 356 - 367 |
| Werktafels & Spoeltafels | 368 - 381 |

## Apparatuur

|                        |           |
|------------------------|-----------|
| Klein apparatuur       | 382 - 400 |
| Warme dranken          | 401 - 405 |
| Blenders & Staafmixers | 406 - 414 |
| Voedselbereiding       | 415 - 426 |
| Service & Presentatie  | 427 - 431 |
| Magnetrons & Ovens     | 432 - 441 |
| Bak- & kookapparatuur  | 442 - 464 |
| Vaatwassers            | 465 - 471 |

## Koelen & Vriezen

|         |           |
|---------|-----------|
| C-Serie | 472 - 477 |
| G-Serie | 478 - 499 |
| U-Serie | 500 - 513 |

## Index op alfabet

514-517

## Index op artikelcode

518-526

## Nieuw producten

527-530



# Olympia Kelso 18/0 bestek

Populaire bestekserie van 18/0 RVS; ideaal voor grote groepen. Prijs en verpakking per 12 stuks.



1



2



3



4



5



6



7



8



9



10



11

| Art.nr | Omschrijving      | Lengte | Aantal |
|--------|-------------------|--------|--------|
| 1      | C116 Tafelmes     | 21,4cm | 12     |
| 2      | C118 Dessertmes   | 20,7cm | 12     |
| 3      | C117 Tafelvork    | 20,4cm | 12     |
| 4      | C119 Dessertvork  | 17,6cm | 12     |
| 5      | S468 Ijslepel     | 20,5cm | 12     |
| 6      | C123 Tafellepel   | 20,4cm | 12     |
| 7      | C120 Dessertlepel | 17,5cm | 12     |
| 8      | C122 Soeplepel    | 16,9cm | 12     |
| 9      | C121 Theeplepel   | 13,4cm | 12     |
| 10     | CB316 Koffielepel | 11,5cm | 12     |
| 11     | DP229 Gebaksvork  | 14cm   | 12     |
| S379   | *Monstersetje     | -      | -      |

## OLYMPIA

### Olympia Kinderbestek

Een besteklijn van 18/0 RVS ontworpen voor kinderen.



| Art.nr | Omschrijving | Lengte | Aantal |
|--------|--------------|--------|--------|
| CB065  | Mes          | 18cm   | 12     |
| CB064  | Vork         | 14,5cm | 12     |
| CB066  | Lepel        | 15,4cm | 12     |

**Olympia Harley 18/0 bestek**

Gepolijst 18/0 RVS met belijning voor moderne uitstraling. Prijs en verpakking per 12 stuks.



| Art.nr | Omschrijving               | Lengte | Aantal |
|--------|----------------------------|--------|--------|
| D690   | Tafelmes                   | 22,8cm | 12     |
| D693   | Dessertmes                 | 20,5cm | 12     |
| DL105  | Steakmes (massief handvat) | 22,5cm | 12     |
| D691   | Tafelvork                  | 19cm   | 12     |
| D694   | Dessertvork                | 17,8cm | 12     |
| D692   | Tafellepel                 | 19,5cm | 12     |
| D695   | Dessertlepel               | 18,1cm | 12     |
| D696   | Soeplepel                  | 17,2cm | 12     |
| D697   | Puddinglepel               | 13,9cm | 12     |
| CD094  | Koffielepel                | 11,5cm | 12     |
| S383   | Monstersetje               | -      | -      |

**Olympia Clifton 18/0 bestek**

Gepolijst 18/0 RVS met een subtiel maar toch eigentijds design. Prijs en verpakking per 12 stuks.



| Art.nr | Omschrijving  | Aantal |
|--------|---------------|--------|
| CU781  | Tafelmes      | 12     |
| CU784  | Dessertmes    | 12     |
| CU782  | Tafelvork     | 12     |
| CU785  | Dessert vork  | 12     |
| CU786  | Dessert lepel | 12     |
| CU783  | Soeplepel     | 12     |
| CU787  | Puddinglepel  | 12     |

**Olympia Buckingham 18/0 bestek**

Sterk, gepolijst 18/0 RVS met afgeronde hoeken aan het einde van het heft. Prijs en verpakking per 12 stuks.



| Art.nr | Omschrijving   | Lengte | Aantal |
|--------|----------------|--------|--------|
| U875   | Tafelmes       | 23,1cm | 12     |
| U876   | Dessertmes     | 21,4cm | 12     |
| HC538  | Steakmes       | 23,4cm | 12     |
| U877   | Tafelvork      | 20cm   | 12     |
| U879   | Dessertvork    | 18,5cm | 12     |
| U878   | Tafellepel     | 19,5cm | 12     |
| U880   | Dessertlepel   | 18,2cm | 12     |
| U881   | Soeplepel      | 17,5cm | 12     |
| U882   | Thee lepel     | 14,5cm | 12     |
| HC539  | Koffielepel    | 11cm   | 12     |
| CY800  | Vismes         | 20cm   | 12     |
| CY802  | Gebaksvork     | 14,6cm | 12     |
| CY803  | Botermes       | 16,4cm | 12     |
| CY804  | Kreeftenhaakje | 14,5cm | 12     |
| S385   | Monstersetje   | -      | -      |

**Olympia Jesmond 18/0 bestek**

Gepolijst 18/0 RVS met schelpmotief op het heft. Prijs en verpakking per 12 stuks.



| Art.nr | Omschrijving               | Lengte | Aantal |
|--------|----------------------------|--------|--------|
| C146   | Tafelmes                   | 24,2cm | 12     |
| C148   | Dessertmes                 | 21,3cm | 12     |
| DL104  | Steakmes (massief handvat) | 23,7cm | 12     |
| C147   | Tafelvork                  | 19,7cm | 12     |
| C149   | Dessertvork                | 17,7cm | 12     |
| C150   | Tafellepel                 | 19,6cm | 12     |
| C151   | Dessertlepel               | 17,4cm | 12     |
| C152   | Soeplepel                  | 16,8cm | 12     |
| C153   | Puddinglepel               | 13cm   | 12     |
| S382   | Monstersetje               | -      | -      |

\*Monstersets: indien u onzeker bent over de te kiezen stijl, controleert u dan nog voor aankoop de stijl en kwaliteit. Monstersets bevatten een tafelmes, tafelvork en dessertlepel.

TABLETOP

RESTAURANT, BAR & HOTEL

MEUBILAIR

DISPOSABLES & SCHOONMAAK

KLEDING & WERKSCHOENEN

KEUKEN

KEUKENMEUBILAIR & TRANSPORT

APPARATUUR

KOELEN & VRIEZEN

# TABLETOP / BESTEK

## Olympia Tivoli 18/10 bestek

Dit bestek heeft een uniek, gehamerd effect dat tafels een stijlvol accent geeft. Het is gemaakt van hoogwaardig 18/10 RVS met een hoogglans afwerking en heeft een traanvormig heft. Vaatwasserbestendig



| Art.nr | Omschrijving | Lengte | Aantal |
|--------|--------------|--------|--------|
| DE381  | Tafelmes     | 23,5cm | 12     |
| DE383  | Tafelvork    | 20cm   | 12     |
| DE385  | Dessertlepel | 18,2cm | 12     |
| DE386  | Theelepel    | 14,5cm | 12     |

## Olympia Saphir 18/10 RVS bestek

Gepolijst 18/10 RVS premium kwaliteit bestek met een uniek design. Duurzaam en vaatwasserbestendig. Prijs en verpakking per 12 stuks.



| Art.nr | Omschrijving | Aantal |
|--------|--------------|--------|
| GC635  | Tafelmes     | 12     |
| GC637  | Tafelvork    | 12     |
| GC640  | Dessertlepel | 12     |
| GC642  | Theelepel    | 12     |

## Olympia Henley 18/0 bestek

Gepolijst 18/0 RVS. Een elegant en uitgebalanceerd ontwerp met een slank heft. Prijs en verpakking per 12 stuks.



| Art.nr | Omschrijving | Lengte | Aantal |
|--------|--------------|--------|--------|
| C450   | Tafelmes     | 22,7cm | 12     |
| C454   | Dessertmes   | 21,2cm | 12     |
| C451   | Tafelvork    | 20,2cm | 12     |
| C455   | Dessertvork  | 18,2cm | 12     |
| C452   | Tafellepel   | 20,5cm | 12     |
| C456   | Dessertlepel | 18,8cm | 12     |
| C453   | Soeplepel    | 18,2cm | 12     |
| C457   | Puddinglepel | 14,3cm | 12     |

## Olympia Baguette 18/0 bestek

Gepolijst 18/0 RVS in klassiek design biedt tijdloze elegantie. Prijs en verpakking per 12 stuks.



| Art.nr | Omschrijving | Lengte | Aantal |
|--------|--------------|--------|--------|
| D595   | Tafelmes     | 23cm   | 12     |
| D596   | Dessertmes   | 20,5cm | 12     |
| D597   | Tafelvork    | 21cm   | 12     |
| D598   | Dessertvork  | 18,2cm | 12     |
| D600   | Dessertlepel | 18,1cm | 12     |
| D601   | Soeplepel    | 17,3cm | 12     |
| D602   | Puddinglepel | 13,5cm | 12     |
| S388   | Monstersetje | -      | -      |

**Olympia Paganini 18/10 bestek**

Hoge kwaliteit 18/10 RVS bestek met elegant druppelvormig heft en hoogglans afwerking. Prijs en verpakking per 12 stuks.



| Art.nr       | Omschrijving | Lengte | Aantal |
|--------------|--------------|--------|--------|
| <b>GM451</b> | Tafelmes     | 24cm   | 12     |
| <b>GM453</b> | Tafelvork    | 21cm   | 12     |
| <b>GM458</b> | Theelepel    | 14cm   | 12     |

**Olympia Mayfair 18/0 bestek**

Gepolijst 18/0 RVS, met een klassiek en elegant heft. Prijs en verpakking per 12 stuks.



| Art.nr      | Omschrijving | Lengte | Aantal |
|-------------|--------------|--------|--------|
| <b>D505</b> | Tafelmes     | 23cm   | 12     |
| <b>D506</b> | Dessertmes   | 22,2cm | 12     |
| <b>D507</b> | Tafelvork    | 19,9cm | 12     |
| <b>D508</b> | Dessertvork  | 18,4cm | 12     |
| <b>D510</b> | Dessertlepel | 18,9cm | 12     |
| <b>D511</b> | Soeplepel    | 17,9cm | 12     |
| <b>D512</b> | Puddinglepel | 13,7cm | 12     |

**Olympia Dubarry 18/0 bestek**

Gepolijst 18/0 RVS voorzien van klassiek bewerkt heft. Prijs en verpakking per 12 stuks



| Art.nr       | Omschrijving            | Lengte | Aantal |
|--------------|-------------------------|--------|--------|
| <b>C138</b>  | Tafelmes                | 23,8cm | 12     |
| <b>C140</b>  | Dessertmes              | 21,6cm | 12     |
| <b>DL106</b> | Steakmes (massief heft) | 22,6cm | 12     |
| <b>C139</b>  | Tafelvork               | 20,2cm | 12     |
| <b>C141</b>  | Dessertvork             | 18,9cm | 12     |
| <b>C142</b>  | Tafellepel              | 19,5cm | 12     |
| <b>C143</b>  | Dessertlepel            | 18,1cm | 12     |
| <b>C145</b>  | Puddinglepel            | 13,3cm | 12     |
| <b>S384</b>  | Monsterstetje           | -      | -      |

**Olympia Napoli 18/10 bestek**

Onderscheidende, eigentijdse vormgeving met een subtiel gegolfd heft dat prettig in de hand ligt. Duurzaam, gesmeed 18/10 hoogglans RVS. Prijs en verpakking per 12 stuks.



| Art.nr       | Omschrijving | Lengte | Aantal |
|--------------|--------------|--------|--------|
| <b>CB634</b> | Tafelmes     | 23,3cm | 12     |
| <b>CB635</b> | Tafelvork    | 20,4cm | 12     |
| <b>CB639</b> | Dessertlepel | 16,3cm | 12     |
| <b>CB640</b> | Puddinglepel | 15cm   | 12     |

\*Monstersets: indien u onzeker bent over de te kiezen stijl, controleert u dan nog voor aankoop de stijl en kwaliteit. Monstersets bevatten een tafelmes, tafelvork en dessertlepel.

TABLETOP  
RESTAURANT, BAR & HOTEL  
MEUBILAIR  
DISPOSABLES & SCHOONMAAK  
KLEDING & WERKSCHOENEN  
KEUKEN  
KEUKENMEUBILAIR & TRANSPORT  
APPARATUUR  
KOELEN & VRIEZEN



# TABLETOP / BESTEK

## Olympia Bead 18/0 bestek

Hoogglans 18/0 RVS bestek voorzien van een parelrand.  
Prijs en verpakking per 12 stuks.



| Art.nr       | Omschrijving               | Lengte | Aantal |
|--------------|----------------------------|--------|--------|
| <b>C125</b>  | Tafelmes                   | 22,5cm | 12     |
| <b>C127</b>  | Dessertmes                 | 19,9cm | 12     |
| <b>DL102</b> | Steakmes (massief handvat) | 22,5cm | 12     |
| <b>C126</b>  | Tafelvork                  | 19,9cm | 12     |
| <b>C128</b>  | Dessertvork                | 18,4cm | 12     |
| <b>C132</b>  | Tafellepel                 | 20,6cm | 12     |
| <b>C129</b>  | Dessertlepel               | 18,3cm | 12     |
| <b>C131</b>  | Soeplepel                  | 17,2cm | 12     |
| <b>C130</b>  | Puddinglepel               | 13,7cm | 12     |
| <b>C218</b>  | Thee lepel                 | 12cm   | 12     |
| <b>S380</b>  | Monstersetje               | -      | -      |

## Olympia Kings 18/0 bestek

Gepolijst 18/0 RVS met klassiek bewerkt heft.  
Prijs en verpakking per 12 stuks



| Art.nr       | Omschrijving               | Lengte | Aantal |
|--------------|----------------------------|--------|--------|
| <b>D682</b>  | Tafelmes                   | 24,2cm | 12     |
| <b>DL103</b> | Steakmes (massief handvat) | 23,8cm | 12     |
| <b>D683</b>  | Tafelvork                  | 20,7cm | 12     |
| <b>D684</b>  | Tafellepel                 | 20,2cm | 12     |
| <b>D685</b>  | Dessertmes                 | 22,3cm | 12     |
| <b>D686</b>  | Dessertvork                | 18,4cm | 12     |
| <b>D687</b>  | Dessertlepel               | 17,8cm | 12     |
| <b>D689</b>  | Puddinglepel               | 13,7cm | 12     |
| <b>D707</b>  | Thee lepel                 | 11,2cm | 12     |

## Olympia Torino 18/10 bestek

Onderscheidende, eigentijdse vormgeving met een subtiel gegolfd heft dat prettig in de hand ligt. Duurzaam, gesmeed 18/10 hoogglans RVS. Prijs en verpakking per 12 stuks.



| Art.nr       | Omschrijving | Lengte | Aantal |
|--------------|--------------|--------|--------|
| <b>CB642</b> | Tafelmes     | 22,2cm | 12     |
| <b>CB645</b> | Dessertmes   | 19,8cm | 12     |
| <b>CB643</b> | Tafelvork    | 20,6cm | 12     |
| <b>CB646</b> | Dessertvork  | 17,9cm | 12     |
| <b>CB647</b> | Dessertlepel | 17,8cm | 12     |
| <b>CB652</b> | Monstersetje | -      | -      |

## Olympia Cyprium 18/0 bestek

Eigentijds vormgegeven koperen bestek van Olympia. Ideaal voor restaurants en cafés die zich van de concurrentie willen onderscheiden. De matte afwerking zorgt voor een moderne uitstraling, terwijl de kleur het geheel een vintage twist geeft. Prijs en verpakking per 12 stuks.



| Art.nr       | Omschrijving | Lengte | Aantal |
|--------------|--------------|--------|--------|
| <b>HC340</b> | Tafelmes     | 23,3cm | 12     |
| <b>HC341</b> | Dessertmes   | 21,8cm | 12     |
| <b>HC342</b> | Tafelvork    | 19,9cm | 12     |
| <b>HC343</b> | Dessertvork  | 18,3cm | 12     |
| <b>HC345</b> | Dessertlepel | 18,2cm | 12     |
| <b>HC347</b> | Thee lepel   | 14,4cm | 12     |

\*Monstersets: indien u onzeker bent over de te kiezen stijl, controleert u dan nog voor aankoop de stijl en kwaliteit. Monstersets bevatten een tafelmes, tafelvork en dessertlepel.

**Olympia Roma 18/10 bestek**

Elegante besteklijn met vloeiende lijnen, uitkomend in een traanvormig heft. Duurzaam gesmeed 18/10 gepolijst RVS. Prijs en verpakking per 12 stuks.



| Art.nr       | Omschrijving | Lengte | Aantal |
|--------------|--------------|--------|--------|
| <b>CB626</b> | Tafelmes     | 23,7cm | 12     |
| <b>CB627</b> | Tafelvork    | 20,5cm | 12     |
| <b>CB632</b> | Puddinglepel | 14,8cm | 12     |

**Amefa Moderno 18/10 bestek**

Modern, minimalistisch design, uitgevoerd in 18/10 RVS. Prijs en verpakking per 12 stuks.



| Art.nr       | Omschrijving | Lengte  | Aantal |
|--------------|--------------|---------|--------|
| <b>DM238</b> | Tafelmes     | 22,45cm | 12     |
| <b>DM239</b> | Dessertmes   | 21,2cm  | 12     |
| <b>DM240</b> | Tafelvork    | 19,9cm  | 12     |
| <b>DM241</b> | Dessertvork  | 19cm    | 12     |
| <b>DM245</b> | Tafellepel   | 19,96cm | 12     |
| <b>DM243</b> | Dessertlepel | 18,9cm  | 12     |
| <b>DM244</b> | Koffielepel  | 13,3cm  | 12     |
| <b>H010</b>  | Theelepel    | 11cm    | 12     |
| <b>H006</b>  | Gebaksvork   | 16cm    | 12     |

**Olympia Monaco 18/0 bestek**

Gepolijst 18/0 RVS, heft met elegante dubbele rand. Prijs en verpakking per 12 stuks.



| Art.nr      | Omschrijving | Lengte | Aantal |
|-------------|--------------|--------|--------|
| <b>D060</b> | Tafelmes     | 21,7cm | 12     |
| <b>D059</b> | Tafelvork    | 18,7cm | 12     |
| <b>D057</b> | Dessertlepel | 19cm   | 12     |
| <b>D056</b> | Puddinglepel | 13cm   | 12     |
| <b>S390</b> | Monstersetje | -      | -      |

**Amefa Florence 18/10 bestek**

Moderne lijn gepolijst 18/10 RVS bestek. Prijs en verpakking per 12 stuks.



| Art.nr      | Omschrijving | Lengte | Aantal |
|-------------|--------------|--------|--------|
| <b>D032</b> | Tafelmes     | 22cm   | 12     |
| <b>D089</b> | Dessertmes   | 20cm   | 12     |
| <b>D033</b> | Tafelvork    | 20cm   | 12     |
| <b>D266</b> | Dessertvork  | 18cm   | 12     |
| <b>D034</b> | Tafellepel   | 20cm   | 12     |
| <b>D144</b> | Dessertlepel | 18cm   | 12     |
| <b>D154</b> | Theelepel    | 11cm   | 12     |
| <b>D152</b> | Koffielepel  | 13cm   | 12     |
| <b>H034</b> | Gebaksvork   | 15cm   | 12     |

\*Monstersets: indien u onzeker bent over de te kiezen stijl, controleert u dan nog voor aankoop de stijl en kwaliteit. Monstersets bevatten een tafelmes, tafelvork en dessertlepel.

TABLETOP  
RESTAURANT, BAR & HOTEL  
MEUBILAIR  
DISPOSABLES & SCHOONMAAK  
KLEDING & WERKSCHOENEN  
KEUKEN  
KEUKENMEUBILAIR & TRANSPORT  
APPARATUUR  
KOELEN & VRIEZEN

# TABLETOP / BESTEK

## Amefa Amsterdam 18/0 bestek

Besteklijn in 18/0 RVS. Prijs en verpakking per 12 stuks.



| Art.nr | Omschrijving | Aantal |
|--------|--------------|--------|
| DM223  | Tafelmes     | 12     |
| DM224  | Dessertmes   | 12     |
| DM225  | Tafelvork    | 12     |
| DM226  | Dessertvork  | 12     |
| DM229  | Tafellepel   | 12     |
| DM227  | Dessertlepel | 12     |
| DM228  | Koffielepel  | 12     |
| D248   | Theelepel    | 12     |
| CU634  | Botermes     | 6      |
| CU635  | Gebakvorkje  | 12     |

## Amefa Punt Filet 18/0 bestek

Klassieke lijn 18/0 RVS bestek. Prijs en verpakking per 12 stuks.



| Art.nr | Omschrijving | Lengte | Aantal |
|--------|--------------|--------|--------|
| H073   | Tafelmes     | 23cm   | 12     |
| H076   | Dessertmes   | 21cm   | 12     |
| H074   | Tafelvork    | 21cm   | 12     |
| H077   | Dessertvork  | 18cm   | 12     |
| H075   | Tafellepel   | 21cm   | 12     |
| H078   | Dessertlepel | 18cm   | 12     |
| H081   | Koffielepel  | 14cm   | 12     |
| H079   | Theelepel    | 11cm   | 12     |
| H080   | Gebaksvork   | 14cm   | 12     |

## Amefa Baguette 18/0 bestek

Besteklijn van hoogglans gepolijst 18/0 RVS voor een uitzonderlijke glans. Prijs en verpakking per 12 stuks.



| Art.nr | Omschrijving | Lengte | Aantal |
|--------|--------------|--------|--------|
| FB526  | Tafelvork    | 21cm   | 12     |
| FB527  | Tafellepel   | 21cm   | 12     |
| FB528  | Koffielepel  | 14cm   | 12     |
| FB529  | Tafelmes     | 21,1cm | 12     |
| FB531  | Dessertlepel | 18cm   | 12     |
| FB532  | Dessertmes   | 21cm   | 12     |
| FB534  | Vismes       | 20,5cm | 12     |
| FB535  | Theelepel    | 12,5cm | 12     |
| FB536  | Oestervork   | 13cm   | 12     |

## Amefa Vieux Paris 18/0 bestek

Met zijn elegante en moderne vormgeving is de Amefa-besteklijn uit de Vieux Paris-collectie ideaal om indruk te maken op uw gasten.



| Art.nr | Omschrijving | Lengte | Aantal |
|--------|--------------|--------|--------|
| FB537  | Tafelvork    | 20,7cm | 12     |
| FB538  | Tafellepel   | 21,3cm | 12     |
| FB539  | Koffielepel  | 14,6cm | 12     |
| FB540  | Tafelmes     | 24,1cm | 12     |
| FB541  | Dessertvork  | 18cm   | 12     |
| FB542  | Dessertlepel | 18,5cm | 12     |
| FB543  | Dessertmes   | 24,5cm | 12     |
| FB544  | Visvork      | 18cm   | 12     |
| FB545  | Vismes       | 20,7cm | 12     |
| FB546  | Theelepel    | 11,4cm | 12     |

## Amefa Elegance 18/10 bestek

Gepolijst 18/10 RVS bestek in elegante uitvoering met traanvormig heft. Prijs en verpakking per 12 stuks.



| Art.nr       | Omschrijving | Lengte | Aantal |
|--------------|--------------|--------|--------|
| <b>DM230</b> | Tafelmes     | 22cm   | 12     |
| <b>DM231</b> | Dessertmes   | 20cm   | 12     |
| <b>DM232</b> | Tafelvork    | 19cm   | 12     |
| <b>DM233</b> | Dessertvork  | 17cm   | 12     |
| <b>DM237</b> | Tafellepel   | 20cm   | 12     |
| <b>DM235</b> | Dessertlepel | 17cm   | 12     |
| <b>DM236</b> | Koffielepel  | 14cm   | 12     |
| <b>H088</b>  | Theelepel    | 12cm   | 12     |
| <b>H089</b>  | Gebaksvork   | 15cm   | 12     |

## Comas Bilbao bestek RVS 18/0

Gepolijst RVS 18/0 met een klassieke, stijlvolle vormgeving. Prijs en verpakking per 12 stuks.



| Art.nr       | Omschrijving | Lengte | Aantal |
|--------------|--------------|--------|--------|
| <b>DS069</b> | Tafelmes     | 22cm   | 12     |
| <b>DS071</b> | Tafelvork    | 21cm   | 12     |
| <b>DS070</b> | Tafellepel   | 21cm   | 12     |

## Comas Granada bestek RVS 18/0

Gepolijst RVS 18/0 met een tijdloze, klassieke vormgeving. Prijs en verpakking per 12 stuks.



| Art.nr       | Omschrijving | Lengte | Aantal |
|--------------|--------------|--------|--------|
| <b>DS060</b> | Tafelmes     | 23cm   | 12     |
| <b>DS062</b> | Tafelvork    | 21cm   | 12     |
| <b>DS061</b> | Tafellepel   | 21cm   | 12     |

## Comas Madrid bestek RVS 18/0

Gepolijst RVS 18/0 met speelse vormgeving. Prijs en verpakking per 12 stuks.



| Art.nr       | Omschrijving | Lengte | Aantal |
|--------------|--------------|--------|--------|
| <b>DS040</b> | Steakmes     | 22cm   | 12     |
| <b>DS041</b> | Tafelmes     | 23cm   | 12     |
| <b>DS044</b> | Dessertmes   | 21cm   | 12     |
| <b>DS043</b> | Tafelvork    | 20cm   | 12     |
| <b>DS046</b> | Dessertvork  | 20cm   | 12     |
| <b>DS042</b> | Tafellepel   | 20cm   | 12     |
| <b>DS045</b> | Dessertlepel | 18cm   | 12     |
| <b>DS050</b> | Koffielepel  | 14cm   | 12     |

TABLETOP

RESTAURANT, BAR  
& HOTEL

MEUBILAIR

DISPOSABLES  
& SCHOONMAAK

KLEDING  
& WERKSCHOENEN

KEUKEN

KEUKENMEUBILAIR  
& TRANSPORT

APPARATUUR

KOELEN & VRIEZEN



# TABLETOP / BESTEK

## Comas Satin 18/0 bestek

Gepolijst RVS 18/0 bestek met modern, ergonomisch heft. Prijs en verpakking per 12 stuks m.u.v. CS519.



| Art.nr | Omschrijving | Lengte | Aantal |
|--------|--------------|--------|--------|
| CS519  | Steakmes     | 22,4cm | 6      |
| DY400  | Tafelmes     | 22,1cm | 12     |
| DY401  | Tafellepel   | 20cm   | 12     |
| DY402  | Tafelvork    | 20cm   | 12     |
| DY403  | Dessertmes   | 20,2cm | 12     |
| DY404  | Dessertlepel | 18,3cm | 12     |
| DY405  | Dessertvork  | 18,3cm | 12     |
| DY406  | Gebaksvork   | 14cm   | 12     |
| DY407  | Koffielepel  | 14cm   | 12     |
| DY408  | Theelepel    | 11cm   | 12     |

## Comas Nice bestek RVS 18/0

Gepolijst RVS 18/0 met een eigentijdse, robuuste vormgeving. Prijs en verpakking per 12 stuks.

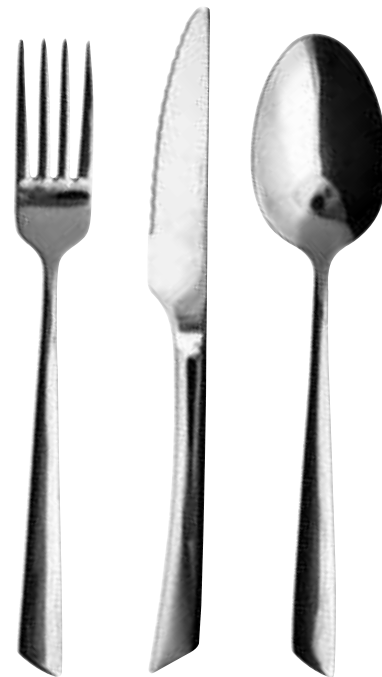

| Art.nr | Omschrijving | Lengte | Aantal |
|--------|--------------|--------|--------|
| DS001  | Tafelmes     | 23cm   | 12     |
| DS004  | Dessertmes   | 19cm   | 12     |
| DS003  | Tafelvork    | 21cm   | 12     |
| DS006  | Dessertvork  | 18cm   | 12     |
| DS002  | Tafellepel   | 21cm   | 12     |
| DS005  | Dessertlepel | 18cm   | 12     |
| DS011  | Theelepel    | 10cm   | 12     |
| DS010  | Koffielepel  | 15cm   | 12     |
| DS009  | Gebaksvork   | 15cm   | 12     |
| DS007  | Pizzames     | 21cm   | 12     |
| DS008  | Pizzavork    | 21cm   | 12     |

## Comas Hotel bestek RVS 18/0

Gepolijst RVS 18/0 met een eigentijdse vormgeving. Prijs en verpakking per 12 stuks.



| Art.nr | Omschrijving | Lengte | Aantal |
|--------|--------------|--------|--------|
| DC214  | Steakmes     | 23cm   | 12     |
| DC215  | Tafelmes     | 22cm   | 12     |
| DC226  | Dessertmes   | 19cm   | 12     |
| DC225  | Tafelvork    | 20cm   | 12     |
| DC228  | Dessertvork  | 18cm   | 12     |
| DC224  | Tafellepel   | 21cm   | 12     |
| DC227  | Dessertlepel | 19cm   | 12     |
| DC220  | Koffielepel  | 14cm   | 12     |
| DC222  | Barlepel     | 21cm   | 12     |
| DC219  | Gebaksvork   | 15cm   | 12     |

## Comas Cuba bestek RVS 18/0

Gepolijst RVS 18/0 met een frisse, moderne vormgeving. Prijs en verpakking per 12 stuks.



| Art.nr | Omschrijving | Lengte | Aantal |
|--------|--------------|--------|--------|
| DR880  | Tafelmes     | 23cm   | 12     |
| DR883  | Dessertmes   | 21cm   | 12     |
| DR882  | Tafelvork    | 20cm   | 12     |
| DR885  | Dessertvork  | 18cm   | 12     |
| DR881  | Tafellepel   | 20cm   | 12     |
| DR884  | Dessertlepel | 18cm   | 12     |
| DR889  | Theelepel    | 11cm   | 12     |
| DR888  | Koffielepel  | 14cm   | 12     |
| DR887  | Gebaksvork   | 14cm   | 12     |

**Utopia Manhattan bestek**

18/0 RVS bestek, geschikt voor magnetische bestekvangers. Slank, elegant profiel met een hoogglans afwerking.



| Art.nr | Omschrijving         | Lengte | Aantal |
|--------|----------------------|--------|--------|
| DY354  | Tafelmes   222mm     | 22,2cm | 12     |
| DY355  | Tafelvork   201mm    | 20,1cm | 12     |
| DY356  | Dessertmes   211mm   | 21,1cm | 12     |
| DY357  | Dessertvork   185mm  | 18,5cm | 12     |
| DY358  | Dessertlepel   183mm | 18,3cm | 12     |
| DY359  | Theelepel   132mm    | 13,2cm | 12     |

**Pintinox Stresa 18/10 bestek**

Bestek van Italiaanse makelij. Hoogglans afwerking met een elegant lijnenspel. 18/10 RVS. Verpakt per 12 stuks.



| Art.nr | Omschrijving           | Lengte | Aantal |
|--------|------------------------|--------|--------|
| GM393  | Tafelmes   220mm       | 22,2cm | 12     |
| GM396  | Dessertmes   195mm     | 19,5cm | 12     |
| GM392  | Tafelvork   195mm      | 19,6cm | 12     |
| GM395  | Dessertvorkjes   180mm | 17,7cm | 12     |
| GM399  | Gebaksvorkjes   150mm  | 15,1cm | 12     |
| GM391  | Tafellepel   195mm     | 19,6cm | 12     |
| GM394  | Dessertlepel   180mm   | 17,8cm | 12     |
| GM397  | Theelepel   140mm      | 14,1cm | 12     |
| GM398  | Koffielepel   115mm    | 11,5cm | 12     |

**Amefa Oxford 18/10 bestek**

Licht gebogen 18/10 gepolijst RVS bestek met tijdloos design. Prijs en verpakking per 12 stuks.



| Art.nr | Omschrijving         | Lengte | Aantal |
|--------|----------------------|--------|--------|
| DM246  | Tafelmes   225mm     | 22,5cm | 12     |
| DM910  | Dessertmes   210mm   | 21,1cm | 12     |
| DM911  | Tafelvork   205mm    | 20,3cm | 12     |
| DM912  | Dessertvork   185mm  | 18,6cm | 12     |
| DM916  | Tafellepel   205mm   | 20,3cm | 12     |
| DM914  | Dessertlepel   190mm | 18,7cm | 12     |
| DM913  | Soeplepel   170mm    | 16,8cm | 12     |
| DM915  | Koffielepel   135mm  | 13,3cm | 12     |

**Comas Munich 18/10 bestek**

Een veelzijdig bestek met een klassiek lijnenspel in een modern jasje. De afgeronde hoeken van de messen en vrijwel lijnrechte lijnen van de lepels zijn details die dit bestek een uniek karakter geven. De subtiel golvende lijnen creëren een subtiel silhouet vol persoonlijkheid.



| Art.nr | Omschrijving          | Lengte | Aantal |
|--------|-----------------------|--------|--------|
| CH911  | Theelepel   150mm     | 15cm   | 12     |
| CH910  | Gebaksvorkjes   153mm | 15,3cm | 12     |
| CH909  | Dessertvork   186mm   | 18,6cm | 12     |
| CH908  | Dessertlepel   182mm  | 18,2cm | 12     |
| CH907  | Dessertmes   209mm    | 20,9cm | 12     |
| CH906  | Tafelvork   209mm     | 20,9cm | 12     |
| CH905  | Tafellepels   210mm   | 21cm   | 12     |
| CH904  | Tafelmes   235mm      | 23,5cm | 12     |
| CH912  | Koffielepel   115mm   | 11,5cm | 12     |

TABLETOP

RESTAURANT, BAR & HOTEL

MEUBILAIR

DISPOSABLES & SCHOONMAAK

KLEDING & WERKSCHOENEN

KEUKEN

KEUKENMEUBILAIR & TRANSPORT

APPARATUUR

KOELEN & VRIEZEN

# TABLETOP / BESTEK

## Amefa Havana Jungle

De elegante, licht gebogen handgrepen met de weelderige decoratie maken het Havane bestek van Amefa tot een buitengewone verschijning.

NIEUW



| Art.nr | Omschrijving          | Aantal |
|--------|-----------------------|--------|
| FE936  | Tafel Lepel           | 12     |
| FE935  | Tafel Vork            | 12     |
| FE937  | Tafelmes              | 12     |
| FE939  | Middelgrote theelepel | 12     |

## Comas Barcelona

Het vierkante en slanke ontwerp kleedt de tafel luchtig aan.

NIEUW



| Art.nr | Omschrijving             | Aantal |
|--------|--------------------------|--------|
| DM284  | Tafelmes   25,6 cm       | 12     |
| DM285  | Tafellepel   22,5 cm     | 12     |
| DM286  | Tafelvork   22,5 cm      | 12     |
| DM287  | Dessertmes   25,6 cm     | 12     |
| DM288  | Dessertlepel   22,5 cm   | 12     |
| DM289  | Dessertvork   22,5 cm    | 12     |
| DM290  | Lunchvork   16,4 cm      | 12     |
| DM291  | Koffielepel   16,4 cm    | 12     |
| DM292  | Refresco-lepel   22,5 cm | 12     |

## Abert Matisse 18/10

Het Matisse-assortiment is tijdloos, licht en aangenaam eenvoudig in 3 mm 18/10 roestvrij staal met een hoogglans gepolijste afwerking. Verkocht in tientallen.

NIEUW



| Art.nr | Omschrijving | Aantal |
|--------|--------------|--------|
| CF340  | Tafelmes     | 12     |
| CF341  | Dessertmes   | 12     |
| CF342  | Tafelvork    | 12     |
| CF343  | Dessertvork  | 12     |
| CF348  | Serveerlepel | 12     |
| CF345  | Dessertlepel | 12     |
| CF344  | Soeplepel    | 12     |
| CF346  | Theelepel    | 12     |
| CF347  | Koffielepel  | 12     |

## Amefa Slim

Bestekspecialist Amefa heeft dit duurzame, herbruikbare en lichtgewicht RVS 18/0 bestek speciaal ontworpen om het gebruik van plastic wegwerpbestek terug te dringen.

NIEUW



| Art.nr | Omschrijving          | Aantal |
|--------|-----------------------|--------|
| CZ085  | Tafelmes   178mm      | 240    |
| CZ086  | Tafellepel   168mm    | 240    |
| CZ087  | Tafelvork   188mm     | 240    |
| CZ088  | Theelepels   112mm    | 480    |
| CZ089  | Bestekvorkjes   120mm | 240    |

## Comas Hidraulic

De gravure op het handvat met geometrische motieven geeft het een modernistische en elegante uitstraling.

NIEUW



| Art.nr | Omschrijving        | Aantal |
|--------|---------------------|--------|
| DM277  | Steakmes 25,7 cm    | 12     |
| DM278  | Steakmes 25,7 cm    | 12     |
| DM279  | Eetlepel 22,5 cm    | 12     |
| DM280  | Tafelvork 22,5 cm   | 12     |
| DM281  | Lunchvork 16,4 cm   | 12     |
| DM282  | Koffielepel 16,4 cm | 12     |

## Comas Bestek

Bestek ontworpen om wegwerpbestek te vervangen. Met een extreem dunne dikte heeft het een zeer concurrerende prijs om een product voor eenmalig gebruik te kunnen vervangen.

NIEUW



| Art.nr | Omschrijving  | Aantal |
|--------|---|--------|
| DM275  | Set bestaande uit Tafelvork, tafelmes, koffielepel met een servet | 12     |

## Tramontina Steakmes

Geschikt voor grote stukken vlees door het extra brede blad.



| Art.nr | Omschrijving | Lengte | Aantal |
|--------|--------------|--------|--------|
| GE994  | Steakmes     | 25cm   | 4      |

## Olympia Steak-/pizzames

Elegant, hoogglans gekarteld mes. Solide constructie uit één stuk.



| Art.nr | Omschrijving | Lengte | Aantal |
|--------|--------------|--------|--------|
| C161   | RVS          | 23,5cm | 12     |

## Olympia Steakmessen

Gepolijste, 18/0 RVS steakmes met een bruin, houten heft met messing klinknagels of een zwart, vaatwasserbestendig heft. Ronde punt, 21,5cm.



| Art.nr | Omschrijving | Lengte | Aantal |
|--------|--------------|--------|--------|
| CS716  | Zwart heft   | 21,5cm | 12     |
| CS717  | Houten heft  | 21,5cm | 12     |

## Comas ACR Negro steakbestek

Comas ACR Negro steakbestek met hoogwaardig houten heft en mes met fijn gekarteld, RVS lemmet.



| Art.nr | Omschrijving | Lengte | Aantal |
|--------|--------------|--------|--------|
| DY411  | Mes          | 22,5cm | 6      |

## Comas Nicholas steakmes

Comas steakmes Nicholas met fijn gekarteld lemmet en hoogwaardig houten heft. Niet vaatwasserbestendig



| Art.nr | Omschrijving | Lengte | Aantal |
|--------|--------------|--------|--------|
| DY409  | 23cm         | 23cm   | 6      |

## Tramontina Steakmessen en vorken

Dit hoogwaardige steakmes met 10cm lemmet heeft een ergonomisch gevormd heft, dat de grip biedt om moeiteloos te kunnen snijden.



| Art.nr | Omschrijving  | Lengte | Aantal |
|--------|---------------|--------|--------|
| GE992  | Chuletero mes | 22,9cm | 6      |

## Olympia IJlepel

Hoogglans 18/0 met afgeronde randen. De lepels hebben lange handvatten, waardoor ze ideaal zijn voor gebruik in hoge ijsglazen. Prijs en verpakking per 12 stuks.



| Art.nr | Omschrijving | Lengte | Aantal |
|--------|--------------|--------|--------|
| GF619  | IJlepel      | 19,5cm | 12     |

## Abert Steakmes

Klassiek steakmes met gebogen heft. Vaatwasserbestendig.



| Art.nr | Omschrijving | Lengte | Aantal |
|--------|--------------|--------|--------|
| GC651  | Steakmes     | 22,9cm | 12     |

## Perfect steakmes

Gepolijst RVS 18/0 met ergonomisch heft. Per 12 verpakt.



| Art.nr | Omschrijving | Lengte | Aantal |
|--------|--------------|--------|--------|
| CS518  | Steakmes     | 22,4cm | 12     |

## Olympia Steakmessen en vorken

Messen voorzien van gekarteld 18/0 RVS mes met keuze uit bruin houten heft of zwart kunststof vaatwasserbestendig heft.



| Art.nr | Omschrijving         | Lengte | Aantal |
|--------|----------------------|--------|--------|
| C135   | Vork met zwart heft  | 20cm   | 12     |
| C134   | Mes met zwart heft   | 21,5cm | 12     |
| C137   | Vork met houten heft | 19cm   | 12     |
| C136   | Mes met houten heft  | 11,5cm | 12     |

## Steak bestek

Ergonomisch design. Vaatwasserbestendig.



| Art.nr | Omschrijving | Aantal |
|--------|--------------|--------|
| H002   | Steakvork    | 12     |
| H003   | Steakmes     | 12     |

## Comas Montblanc steakmes

Comas steakmes Montblanc met hoogwaardig houten heft en glad, RVS lemmet. Niet vaatwasserbestendig.



| Art.nr | Omschrijving | Lengte | Aantal |
|--------|--------------|--------|--------|
| DY410  | 23cm         | 23cm   | 6      |

## Comas Classic Lacasa bestek

Stijlvol bestek van gepolijst 18/0 RVS.



| Art.nr | Omschrijving | Lengte | Aantal |
|--------|--------------|--------|--------|
| DC212  | Koffielepel  | 14cm   | 12     |

## Olympia Tapaslepel

RVS lepel voor buffet en tapas. Gebogen handvat voorkomt morsen.



| Art.nr | Omschrijving | Aantal |
|--------|--------------|--------|
| CN765  | Tapaslepel   | 12     |

## Amefa Virgule steekmessen

Gekartelde RVS messen met iets gebogen heft.



| Art.nr | Omschrijving | Lengte | Aantal |
|--------|--------------|--------|--------|
| DM247  | Zwart        | 23cm   | 12     |

## Amefa Chuletero steekmessen

Gekarteld mes met elegante vorm. Verpakt per 12 stuks.



| Art.nr | Omschrijving | Lengte | Aantal |
|--------|--------------|--------|--------|
| DM249  | Steakmes     | 22,5cm | 12     |

## Comas Frances Lacasa bestek

Klassiek ontworpen bestek met een tijdloze allure.



| Art.nr | Omschrijving | Lengte | Aantal |
|--------|--------------|--------|--------|
| DS066  | Gebaksvork   | 14cm   | 12     |
| DS067  | Koffielepel  | 14cm   | 12     |

## Olympia Jumbo steakmes

Moderne steakmes met een ABS heft. Comfortabel en met een sterk lemmet. Vaatwasserbestendig. 11,5cm mes.



| Art.nr | Omschrijving | Aantal |
|--------|--------------|--------|
| GG819  | Houten heft  | 12     |

## Comas Churrasco steakmes



| Art.nr | Omschrijving | Lengte | Aantal |
|--------|--------------|--------|--------|
| DY413  | 25cm         | 25cm   | 6      |

## Comas Sutit steakmes

Gepolijst RVS 18/0 met ergonomisch heft. Per 6 verpakt.



| Art.nr | Omschrijving | Lengte | Aantal |
|--------|--------------|--------|--------|
| CR815  | Steakmes     | 23cm   | 6      |

## Satin 18/0 bestek

Gepolijst RVS 18/0 bestek met modern, ergonomisch heft.



| Art.nr | Omschrijving | Lengte | Aantal |
|--------|--------------|--------|--------|
| CS519  | Steakmes     | 22,4cm | 6      |

TABLETOP

RESTAURANT, BAR & HOTEL

MEUBILAIR

DISPOSABLES & SCHOONMAAK

KLEDING & WERKSCHOENEN

KEUKEN

KEUKENMEUBILAIR & TRANSPORT

APPARATUUR

KOELEN & VRIEZEN



# TABLETOP / BESTEK

## Comas Chuletero Torino

Het mes met gladde randen zorgt voor een perfecte, bijna chirurgische snede.

**NIEUW**



| Art.nr | Omschrijving   | Aantal |
|--------|----------------|--------|
| DM276  | Steakmes 29 cm | 6      |

## Comas Nice

De fijne en slanke lijnen kleden de tafel luchtig aan. Het puntige handvat geeft het een speels tintje en de dikte brengt ons naar de tafels van grote gelegenheden.

**NIEUW**



| Art.nr | Omschrijving         | Aantal |
|--------|----------------------|--------|
| DM283  | Steakmes van 25,6 cm | 12     |

## Comas Lotus bestek

Stijlvol vormgegeven botermes van RVS 420.



| Art.nr | Omschrijving     | Aantal |
|--------|------------------|--------|
| CH918  | Botermes   180mm | 12     |

## Olympia Bestekbeker

Kunststof constructie.  
Afmeting (cm): 14(h)x11(b)x11(d).



| Art.nr | Omschrijving |
|--------|--------------|
| P175   | Vierkant     |

## Aps Kunststof bestekbak

GN 1/1, vaatwasserbestendig, stapelbare kunststof bestekbak. 10(h)x53(b)x32,5(d)cm.



| Art.nr | Omschrijving     |
|--------|------------------|
| CB675  | 6 compartimenten |

## Olympia Bestekbeker houders

RVS bestekbeker houders, geschikt voor kunststof of RVS bestekbekers (afzonderlijk verkrijgbaar).



| Art.nr | Omschrijving               |
|--------|----------------------------|
| CF387  | 6 gaten   Zonder bekertjes |
| L443   | RVS bestekbeker            |
| P176   | Kunststof bestekbeker      |



## Deglon Steakmes

Deglon steakmes met RVS lemmet en zwart kunststof heft. Vaatwasserbestendig.



| Art.nr | Omschrijving | Aantal |
|--------|--------------|--------|
| GG070  | 25cm         | 12     |

## Olympia Bestek set

Ons best verkochte bestek incl. bestekbak. 60 stuks van ieder. Bestek bestaat uit: tafelmess, tafellepel, tafelvork en soeplepel



| Art.nr | Omschrijving                        | Aantal |
|--------|-------------------------------------|--------|
| S274   | 240 stuks Kelso bestek en bestekbak | 240    |

## Vogue Bestekbeker

RVS. Ideaal voor zowel nat als droog bestek. 12(0)x13(h)cm.



| Art.nr | Omschrijving |
|--------|--------------|
| DP021  | RVS          |

## Araven Stapelbare kunststof bestekbak

GN 1/1 stapelbare bestekbak in grijs kunststof. 10(h)x53(b)x32,5(d)cm.



| Art.nr | Omschrijving     |
|--------|------------------|
| J284   | 4 compartimenten |

## Cambro Versa rek met 6 bakken

Gespikkelde grijze kleur. 24,1(h)x48,8(b)x51,1(d)cm.



| Art.nr | Omschrijving |
|--------|--------------|
| T428   | Reservebak   |

## Abert Coltello

Hoogwaardige RVS kaasmessen, vaatwasserbestendig.



| Art.nr | Omschrijving | Aantal |
|--------|--------------|--------|
| DP898  | 220mm        | 12     |

## Olympia Kristallon Kunststof bestekbak

GN 1/1 stapelbare, sterke en makkelijk te reinigen bak met vier grote compartimenten. 10(h)x53(b)x32,5(d)cm.



| Art.nr | Omschrijving     |
|--------|------------------|
| J850   | 4 compartimenten |

## Olympia Bestekhouder

RVS bestekhouder. 41,5(h)x25,5(b)x10,5(d)cm.



| Art.nr | Omschrijving |
|--------|--------------|
| DM274  | Bestekhouder |

## Olympia Kristallon Bestekkorf

Acht compartimenten kunststof bestekkorf. Ideaal bij het afwassen. Afmetingen (cm): 13(h)x42,5(b)x21(d).



| Art.nr | Omschrijving |
|--------|--------------|
| P174   | Bestekkorf   |

## Aps APS kunststof rieten bestekbeker

Polypropyleen rieten bestekhouders. Wasbaar met warm water. 5(h)x27(b)x10(d)cm.



| Art.nr | Omschrijving |
|--------|--------------|
| CF301  | Rechthoekig  |

Dek uw tafel in retrostijl met deze geëmailleerde producten. Wit serviesgoed met blauwe rand kan tegen een stootje, maar zal door intensief gebruik zijn eigen 'look' en karakter krijgen. Oven- en vaatwasserbestendig. Genoemde prijzen zijn per verpakkingseenheid.

Emaille

**OLYMPIA**



**Mok**



| Art.nr | Omschrijving       | Aantal |
|--------|--------------------|--------|
| GM516  | Wit/blauw   35cl   | 6      |
| DC394  | Blauw/swart   35cl | 6      |

| Art.nr | Omschrijving       | Aantal |
|--------|--------------------|--------|
| DC396  | Groen/swart   35cl | 6      |
| DC397  | Grijs/swart   35cl | 6      |

**Grote mok**



| Art.nr | Omschrijving     | Aantal |
|--------|------------------|--------|
| DC398  | Wit/blauw   67cl | 6      |

**Bekers**



| Art.nr | Omschrijving       | Aantal |
|--------|--------------------|--------|
| GM515  | Wit/blauw   31cl   | 6      |
| DC393  | Grijs/swart   31cl | 6      |

**Sauspotjes**



| Art.nr | Omschrijving       | Aantal |
|--------|--------------------|--------|
| DC383  | Wit/blauw   11,4cl | 6      |

**Schalen**



| Art.nr  | Omschrijving       | Aantal |
|---------|--------------------|--------|
| 1 GM514 | 6(h) x 15,5(Ø)cm   | 6      |
| 2 DC389 | 7,5(h) x 15,5(Ø)cm | 6      |

**Soepbord**



| Art.nr | Omschrijving | Aantal |
|--------|--------------|--------|
| GM513  | 24,5(Ø)cm    | 6      |

**Dinerborden**



| Art.nr | Omschrijving | Aantal |
|--------|--------------|--------|
| GM512  | 24,5(Ø)cm    | 6      |
| DC388  | 30(Ø)cm      | 6      |

**Rechthoekige serveerschaal**



| Art.nr | Omschrijving             | Aantal |
|--------|--------------------------|--------|
| GM511  | 5(h) x 13,5(b) x 18(d)cm | 6      |
| GM510  | 5,5(h) x 19(b) x 28(d)cm | 6      |

TABLETOP

RESTAURANT, BAR & HOTEL

MEUBILAIR

DISPOSABLES & SCHOONMAAK

KLEDING & WERKSCHOENEN

KEUKEN

KEUKENMEUBILAIR & TRANSPORT

APPARATUUR

KOELEN & VRIEZEN

# TABLETOP / PORSELEIN

Voordelig wit budget hotelporselein van Athena Hotelware. Sterk, functioneel en praktisch. Deze populaire producten zijn ideaal voor cafés, kantines, bistro's en vele andere gelegenheden.

- Chipbestendige gerolde randen
- Duurzame glazuurlaag
- Oven-, magnetron- & vaatwasserbestendig



**OLYMPIA**  
**ATHENA**

## Borden met brede rand



| Art.nr | Omschrijving | Aantal |
|--------|--------------|--------|
| CC206  | 16,5(0)cm    | 12     |
| CC207  | 20,2(0)cm    | 12     |
| CC208  | 22,8(0)cm    | 12     |
| CC209  | 25,4(0)cm    | 12     |
| CC210  | 28(0)cm      | 6      |

## Borden met smalle rand



| Art.nr | Omschrijving | Aantal |
|--------|--------------|--------|
| CF360  | 16,5(0)cm    | 12     |
| CF362  | 20,5(0)cm    | 12     |
| CF363  | 22,6(0)cm    | 12     |
| CF364  | 25,8(0)cm    | 12     |
| CF365  | 28,4(0)cm    | 6      |

## Ovale coupeborden



| Art.nr | Omschrijving  | Aantal |
|--------|---------------|--------|
| CC211  | 25,4 x 19,7cm | 12     |
| CC212  | 30,5 x 24,1cm | 6      |

## Dessertschaaltje



| Art.nr | Omschrijving | Aantal |
|--------|--------------|--------|
| CC213  | 15(0)cm      | 12     |

## Stapelbare soepkoppen



| Art.nr | Omschrijving | Aantal |
|--------|--------------|--------|
| CF369  | 29cl         | 12     |

## Diep bord



| Art.nr | Omschrijving | Aantal |
|--------|--------------|--------|
| CC214  | 22,8cm       | 6      |

## Stapelbare kop en schotel



| Art.nr | Omschrijving | Aantal |
|--------|--------------|--------|
| CC200  | 20cl kop     | 24     |
| CC202  | Schotel      | 24     |

## Cappuccinokop & schotel



| Art.nr | Omschrijving | Aantal |
|--------|--------------|--------|
| CC201  | 22,8cl kop   | 24     |
| GG870  | 28,5cl kop   | 12     |
| CC202  | Schotel      | 24     |

## Mokken



| Art.nr | Omschrijving | Aantal |
|--------|--------------|--------|
| CC203  | 28cl         | 12     |

## Melkkan



| Art.nr | Omschrijving | Aantal |
|--------|--------------|--------|
| CF370  | 17cl         | 4      |

## Latte mokken



| Art.nr | Omschrijving | Aantal |
|--------|--------------|--------|
| GK811  | 28,5cl       | 12     |
| GK812  | 39,7cl       | 12     |

## Koffie-/theekan

Voor ± 2 kopjes.



| Art.nr | Omschrijving         | Aantal |
|--------|----------------------|--------|
| CC204  | 43cl koffie-/theekan | 4      |

## Peper en zout



| Art.nr | Omschrijving | Aantal |
|--------|--------------|--------|
| CC215  | 5cm zout     | 12     |
| CC216  | 5cm peper    | 12     |





Het Kiln assortiment is geïnspireerd door natuurlijke vormen en kleuren, met de allure van handgemaakt porselein. Combineer de landelijke kleuren als mos, zandsteen, zee en boomschors voor een unieke, natuurlijke look.



**Espressokop en schotels**



Kop 8,5cl

| Art.nr       | Omschrijving | Aantal |
|--------------|--------------|--------|
| <b>FB986</b> | Krijt wit    | 6      |
| <b>GP328</b> | Zandsteen    | 6      |
| <b>GP344</b> | Blauw        | 6      |
| <b>HC388</b> | Grijs        | 6      |
| <b>GP476</b> | Mosgroen     | 6      |

Schotel 11,5cm

| Art.nr       | Omschrijving | Aantal |
|--------------|--------------|--------|
| <b>FB987</b> | Krijt wit    | 6      |
| <b>GP329</b> | Zandsteen    | 6      |
| <b>GP345</b> | Blauw        | 6      |
| <b>HC389</b> | Grijs        | 6      |
| <b>GP477</b> | Mosgroen     | 6      |

**Koffiekop en schotels**



Kop 23cl

| Art.nr       | Omschrijving | Aantal |
|--------------|--------------|--------|
| <b>GP330</b> | Zandsteen    | 6      |
| <b>GP346</b> | Blauw        | 6      |
| <b>GP362</b> | Bruin        | 6      |
| <b>GP478</b> | Mosgroen     | 6      |
| <b>HC390</b> | Grijs        | 6      |
| <b>FB988</b> | Krijt wit    | 6      |

Schotel 14cm

| Art.nr       | Omschrijving | Aantal |
|--------------|--------------|--------|
| <b>GP331</b> | Zandsteen    | 6      |
| <b>GP347</b> | Blauw        | 6      |
| <b>GP479</b> | Mosgroen     | 6      |
| <b>HC391</b> | Grijs        | 6      |
| <b>FB989</b> | Krijt wit    | 6      |

**Koffiekop en schotels**



Kop 34cl

| Art.nr       | Omschrijving | Aantal |
|--------------|--------------|--------|
| <b>FB990</b> | Krijt wit    | 6      |
| <b>GP332</b> | Zandsteen    | 6      |
| <b>GP348</b> | Blauw        | 6      |
| <b>GP364</b> | Bruin        | 6      |
| <b>HC392</b> | Grijs        | 6      |
| <b>GP480</b> | Mosgroen     | 6      |

Schotel 16cm

| Art.nr       | Omschrijving | Aantal |
|--------------|--------------|--------|
| <b>FB991</b> | Krijt wit    | 6      |
| <b>GP333</b> | Zandsteen    | 6      |
| <b>GP349</b> | Blauw        | 6      |
| <b>HC393</b> | Grijs        | 6      |
| <b>GP481</b> | Mosgroen     | 6      |

**Bekers**



Beker 34cl

| Art.nr       | Omschrijving | Aantal | Art.nr       | Omschrijving | Aantal |
|--------------|--------------|--------|--------------|--------------|--------|
| <b>FB992</b> | Krijt wit    | 6      | <b>HC394</b> | Grijs        | 6      |
| <b>GP334</b> | Zandsteen    | 6      | <b>GP482</b> | Mosgroen     | 6      |
| <b>GP350</b> | Blauw        | 6      |              |              |        |

**Dipschaaltjes**



7cl

| Art.nr       | Omschrijving | Aantal |
|--------------|--------------|--------|
| <b>FB994</b> | Krijt wit    | 12     |
| <b>GP336</b> | Zandsteen    | 12     |
| <b>GP352</b> | Blauw        | 12     |
| <b>HC382</b> | Grijs        | 12     |
| <b>GP484</b> | Mosgroen     | 12     |

**Dipschaaltjes**



5cl

| Art.nr       | Omschrijving | Aantal |
|--------------|--------------|--------|
| <b>FB977</b> | Krijt wit    | 12     |
| <b>CP956</b> | Zandsteen    | 12     |
| <b>CP957</b> | Blauw        | 12     |
| <b>HC378</b> | Grijs        | 12     |
| <b>CP959</b> | Mosgroen     | 12     |

TABLETOP

RESTAURANT, BAR & HOTEL

MEUBILAIR

DISPOSABLES & SCHOONMAAK

KLEDING & WERKSCHOENEN

KEUKEN

KEUKENMEUBILAIR & TRANSPORT

APPARATUUR

KOELEN & VRIEZEN



# TABLETOP / PORSELEIN

## Ronde kommen



14(Ø)cm

| Art.nr | Omschrijving | Aantal |
|--------|--------------|--------|
| GP460  | Zandsteen    | 6      |
| GP463  | Blauw        | 6      |
| GP469  | Mosgroen     | 6      |
| HC379  | Grijs        | 6      |
| FB995  | Krijt wit    | 6      |

## Schalen



16,5(Ø)cm

| Art.nr | Omschrijving | Aantal |
|--------|--------------|--------|
| FB996  | Krijt wit    | 6      |
| GP461  | Zandsteen    | 6      |
| GP464  | Blauw        | 6      |
| HC380  | Grijs        | 6      |
| GP470  | Mosgroen     | 6      |

## Coupe borden



18(Ø)cm

| Art.nr | Omschrijving | Aantal |
|--------|--------------|--------|
| FA025  | Zandsteen    | 6      |
| FA026  | Blauw        | 6      |
| FA027  | Grijs        | 6      |
| FA029  | Mosgroen     | 6      |
| FB980  | Krijt wit    | 6      |

23(Ø)cm

| Art.nr | Omschrijving | Aantal |
|--------|--------------|--------|
| SA284  | Zandsteen    | 6      |
| SA282  | Blauw        | 6      |
| SA283  | Mosgroen     | 6      |
| HC387  | Grijs        | 6      |
| FB999  | Krijt wit    | 6      |

28(Ø)cm

| Art.nr | Omschrijving | Aantal |
|--------|--------------|--------|
| GP462  | Zandsteen    | 4      |
| GP465  | Blauw        | 4      |
| GP475  | Mosgroen     | 4      |
| HC386  | Grijs        | 4      |
| FB997  | Krijt wit    | 4      |

## Borden



16,5cm

| Art.nr | Omschrijving | Aantal |
|--------|--------------|--------|
| GP325  | Zandsteen    | 6      |
| GP341  | Blauw        | 6      |
| GP472  | Mosgroen     | 6      |
| FB983  | Krijt wit    | 6      |
| HC383  | Grijs        | 6      |

23cm

| Art.nr | Omschrijving | Aantal |
|--------|--------------|--------|
| GP326  | Zandsteen    | 6      |
| GP342  | Blauw        | 6      |
| GP473  | Mosgroen     | 6      |
| FB984  | Krijt wit    | 6      |
| HC384  | Grijs        | 6      |

28cm

| Art.nr | Omschrijving | Aantal |
|--------|--------------|--------|
| GP327  | Zandsteen    | 6      |
| GP343  | Blauw        | 6      |
| GP474  | Mosgroen     | 6      |
| FB985  | Krijt wit    | 6      |

## Schalen



29,5(b) x 14(d)cm

| Art.nr | Omschrijving | Aantal |
|--------|--------------|--------|
| CP170  | Zandsteen    | 4      |
| CP171  | Blauw        | 4      |
| CP173  | Mosgroen     | 4      |
| HC376  | Grijs        | 4      |
| FB974  | Krijt wit    | 4      |

33,5(b) x 17,8(d)cm

| Art.nr | Omschrijving | Aantal |
|--------|--------------|--------|
| CP949  | Zandsteen    | 4      |
| CP951  | Blauw        | 4      |
| CP955  | Mosgroen     | 4      |
| HC377  | Grijs        | 4      |

Olympia Melkkannetjes



| Art.nr | Omschrijving | Aantal |
|--------|--------------|--------|
| FB978  | Krijt wit    | 6      |

Olympia Pastakommen

250mm.



| Art.nr | Omschrijving     | Aantal |
|--------|------------------|--------|
| DC305  | Oceaanblauw      | 4      |
| DC307  | Mosgroen   250mm | 4      |



Café

**OLYMPIA**

Voeg een vleugje kleur aan uw tafel toe met dit aanbod modern gekleurd hotelporselein. Stapelbaar, stijlvol en met sterke gerolde randen. Duurzaam en veelzijdig. Oven-, magnetron- en vaatwasserbestendig.

Mokken



32cl

| Art.nr | Omschrijving | Aantal |
|--------|--------------|--------|
| CS040  | Geel         | 6      |
| CS041  | Grijs        | 6      |

| Art.nr | Omschrijving | Aantal |
|--------|--------------|--------|
| CS043  | Rood         | 6      |
| CS044  | Groen        | 6      |

Birch

**OLYMPIA**  
**Birch**



Deze collectie, geïnspireerd door de natuur, is afgewerkt met een opvallend, reactief glazuur. De zachte kleuren zullen iedere culinaire creatie complementeren. Birch is perfect voor drukke restaurants, bars en cafés die een gevarieerd menu aanbieden.

Diepe kommen



| Art.nr | Omschrijving    | Aantal |
|--------|-----------------|--------|
| DR785  | 15(0)cm   460ml | 6      |



Brede kommen



| Art.nr | Omschrijving      | Aantal |
|--------|-------------------|--------|
| DR784  | 20,8(0)cm   580ml | 6      |

Coupeborden



| Art.nr | Omschrijving | Aantal |
|--------|--------------|--------|
| DR782  | 20,5(0)cm    | 6      |
| DR783  | 27(0)cm      | 6      |



TABLETOP

RESTAURANT, BAR & HOTEL

MEUBILAIR

DISPOSABLES & SCHOONMAAK

KLEDING & WERKSCHOENEN

KEUKEN

KEUKENMEUBILAIR & TRANSPORT

APPARATUUR

KOELEN & VRIEZEN

# TABLETOP / PORSELEIN



## Stonecast

De natuurlijke vormen en kleuren van Churchill's Stonecast-lijn vormen de perfecte achtergrond voor versgemaakte gerechten. Oven-, magnetron- en vaatwasserbestendig.



### Cappuccinokop & schotel



| Art.nr | Omschrijving                | Aantal |
|--------|-----------------------------|--------|
| DK513  | Koppen   Blauw   354ml      | 12     |
| DK565  | Cappuccinokop grijs   340ml | 12     |
| DK515  | Blauw   185mm               | 12     |
| DK567  | Schotel   Grijs   158mm     | 12     |

### Ramekins



| Art.nr | Omschrijving         | Aantal |
|--------|----------------------|--------|
| DS495  | Ramekins   Wit   7cm | 24     |

### Ronde borden



| Art.nr | Omschrijving      | Aantal |
|--------|-------------------|--------|
| DK500  | Lichtblauw   26cm | 12     |
| DK501  | Lichtblauw   20cm | 12     |
| DK553  | Grijs   26cm      | 12     |

### Ronde soepkommen



| Art.nr | Omschrijving | Aantal |
|--------|--------------|--------|
| HC827  | 132mm        | 12     |
| HC833  | 132mm        | 12     |

### Rechthoekige ovenschaal



| Art.nr | Omschrijving      | Aantal |
|--------|-------------------|--------|
| DY203  | 160(B) x 530(L)mm | 2      |

### Ronde schalen



| Art.nr | Omschrijving          | Aantal |
|--------|-----------------------|--------|
| DF777  | Blauw   184mm         | 12     |
| DK503  | Lichtblauw   315(Ø)mm | 6      |

### Mokken



| Art.nr | Omschrijving       | Aantal |
|--------|--------------------|--------|
| DY883  | Blauw   340ml      | 12     |
| DA902  | Lichtblauw   340ml | 12     |

### Ronde kommen



| Art.nr | Omschrijving      | Aantal |
|--------|-------------------|--------|
| DK512  | Blauw   354ml     | 12     |
| DK517  | Lichtblauw   88ml | 12     |

### Driehoekige kommen



| Art.nr | Omschrijving  | Aantal |
|--------|---------------|--------|
| DF780  | Blauw   152mm | 12     |
| CY963  | Grijs   152mm | 12     |

**Churchill PLAIN WHITEWARE**

Wit porselein speciaal ontwikkeld voor de horeca. Tijdens het productieproces wordt gedurende 2 dagen ieder onderdeel in zeer hoge temperatuur gebakken, zodat er een enorm sterk en duurzaam product verkregen wordt. Een sterke glazuurlaag voorkomt krassen en slijtage. Alle producten zijn Magneton- en vaatwasserbestendig.

**Kopje**



| Art.nr      | Omschrijving | Aantal |
|-------------|--------------|--------|
| <b>W002</b> | Kopje 34cl   | 12     |
| <b>W003</b> | Kopje 44cl   | 6      |

**Dessertschaaltje**



| Art.nr      | Omschrijving          | Aantal |
|-------------|-----------------------|--------|
| <b>P277</b> | Dessertschaaltje 15cm | 24     |

**Classic bord**



| Art.nr      | Omschrijving        | Aantal |
|-------------|---------------------|--------|
| <b>P600</b> | Classic bord 16,5cm | 24     |
| <b>P601</b> | Classic bord 20,2cm | 24     |
| <b>P602</b> | Classic bord 23cm   | 24     |
| <b>P603</b> | Classic bord 25,4cm | 24     |
| <b>P604</b> | Classic bord 28cm   | 12     |
| <b>P605</b> | Classic bord 31cm   | 12     |

**Theekop en schotel**



| Art.nr      | Omschrijving                    | Aantal |
|-------------|---------------------------------|--------|
| <b>P740</b> | Maple theekop 20cl              | 24     |
| <b>P734</b> | Maple schotel 15,5cm            | 24     |
| <b>P271</b> | Nova theekop 21,5cl             | 24     |
| <b>P272</b> | Nova/Sandringham schotel 13,7cm | 24     |

**Cappuccino kop en schotel**



| Art.nr      | Omschrijving              | Aantal |
|-------------|---------------------------|--------|
| <b>P882</b> | Cappuccino kop 22,7cl     | 24     |
| <b>P883</b> | Cappuccino kop 34cl       | 24     |
| <b>P884</b> | Cappuccino schotel 15,5cm | 24     |

**Soepkom**



| Art.nr      | Omschrijving | Aantal |
|-------------|--------------|--------|
| <b>P743</b> | 398ml        | 24     |
| <b>P369</b> | 284ml        | 24     |
| <b>P416</b> | 540ml        | 6      |

**Ovale schaal**



| Art.nr      | Omschrijving        | Aantal |
|-------------|---------------------|--------|
| <b>P292</b> | Ovale schaal 30,5cm | 12     |

**PORSELEIN / TABLETOP**

**Mok**



| Art.nr      | Omschrijving       | Aantal |
|-------------|--------------------|--------|
| <b>P847</b> | Mok 28,5cl         | 24     |
| <b>P741</b> | Windsor mok 28,5cl | 36     |

**X Squared rechthoekige borden**



| Art.nr      | Omschrijving   | Aantal |
|-------------|----------------|--------|
| <b>W841</b> | Borden 30x15cm | 12     |

**Nova bord**



| Art.nr      | Omschrijving     | Aantal |
|-------------|------------------|--------|
| <b>P279</b> | Nova bord 15cm   | 24     |
| <b>P274</b> | Nova bord 20,2cm | 24     |
| <b>P275</b> | Nova bord 23cm   | 24     |
| <b>P276</b> | Nova bord 25,4cm | 24     |

**Vierkant bord**



| Art.nr      | Omschrijving         | Aantal |
|-------------|----------------------|--------|
| <b>W842</b> | Vierkant bord 17cm   | 12     |
| <b>W890</b> | Vierkant bord 21,5cm | 24     |
| <b>W889</b> | Vierkant bord 25,2cm | 12     |

TABLETOP

RESTAURANT, BAR & HOTEL

MEUBILAIR

DISPOSABLES & SCHOONMAAK

KLEDING & WERKSCHOENEN

KEUKEN

KEUKENMEUBILAIR & TRANSPORT

APPARATUUR

KOELEN & VRIEZEN



# TABLETOP / PORSELEIN

## Ramekins



| Art.nr | Omschrijving | Aantal |
|--------|--------------|--------|
| DK657  | 10cm   340ml | 12     |
| P773   | 7cm   91ml   | 24     |
| P774   | 9cm   170ml  | 24     |

## Borden met opstaande rand



| Art.nr | Omschrijving | Aantal |
|--------|--------------|--------|
| FC165  | 26cm   Wit   | 6      |
| FC166  | Wit   21cm   | 6      |

## Evolve pastakommen



| Art.nr | Omschrijving           | Aantal |
|--------|------------------------|--------|
| U712   | Grote pastakommen 25cm | 12     |

## Snack Attack soepkommen



| Art.nr | Omschrijving | Aantal |
|--------|--------------|--------|
| CC427  | Kom   440ml  | 6      |

## Lotus borden



| Art.nr | Omschrijving | Aantal |
|--------|--------------|--------|
| CF644  | Bord   266mm | 12     |

## Profile diepe borden



| Art.nr | Omschrijving    | Aantal |
|--------|-----------------|--------|
| DA737  | Borden   25,5cm | 12     |



## CHURCHILL

### Churchill Counter Serve

Counter Serve is de perfecte oplossing van Churchill voor zowel koude als warme buffetgerechten. De producten zijn gemakkelijk te combineren en oven-, magnetron-, vriezer- en vaatwasserbestendig.

- Oven-, magnetron-, vriezer- en vaatwasserbestendig
- Stapelbaar



| Art.nr | Omschrijving                           | Aantal |
|--------|--|--------|
| CA950  | Ovenschaal   2L   GN 1/6   180 x 194mm | 4      |
| CA948  | Ovenschaal   1L   120 x 250mm          | 4      |
| CA951  | Ovenschaal   2L   250 x 250mm          | 6      |
| CE034  | Ovenschaal   3L   GN 2/4   530 x 160mm | 2      |
| CA949  | Ovenschaal   4L   380 x 250mm          | 4      |
| CE033  | Ovenschaal   6L   GN 1/1   53 x 33cm   | 2      |
| DN501  | 34 x 20cm                              | 2      |





Chia

**OLYMPIA**  
Chia



Chia is een lijn uniek servies met onregelmatige randen en een reactief glazuur waardoor het een handgemaakte uitstraling heeft. Dankzij de zachte kleuren geeft ieder stuk uw tafels een eenvoudig, maar stijlvol minimalistisch accent. Met witte rand voor een mooie omlijsting van uw gerechten.



TABLETOP



**Kommen**



45,5cl. - 58h x 15,50cm

| Art.nr | Omschrijving | Aantal |
|--------|--------------|--------|
| DR810  | Zand         | 6      |
| DR817  | Grijs        | 6      |

1,25ltr. - 80h x 210cm

| Art.nr | Omschrijving | Aantal |
|--------|--------------|--------|
| DR802  | Groen        | 6      |
| DR809  | Zand         | 6      |
| DR816  | Grijs        | 6      |

RESTAURANT, BAR & HOTEL

MEUBILAIR

DISPOSABLES & SCHOONMAAK

**Dipschaaltjes**



7cl

| Art.nr | Omschrijving | Aantal |
|--------|--------------|--------|
| DR806  | Groen        | 12     |
| DR813  | Zand         | 12     |

**Borden**



20,50cm

| Art.nr | Omschrijving | Aantal |
|--------|--------------|--------|
| DR801  | Groen        | 6      |
| DR808  | Zand         | 6      |
| DR815  | Grijs        | 6      |

270cm

| Art.nr | Omschrijving | Aantal |
|--------|--------------|--------|
| DR800  | Groen        | 6      |
| DR807  | Zand         | 6      |

KLEDING & WERKSCHOENEN

KEUKEN

KEUKENMEUBILAIR & TRANSPORT

**OLYMPIA**  
**RAW**

De Raw serie is een minimalistische, moderne servieslijn die voor 80% vervaardigd is uit gerecyclede materialen.



**Coupeborden**



| Art.nr | Omschrijving | Aantal |
|--------|--------------|--------|
| FC597  | 220(Ø)mm     | 6      |
| FC596  | 280(Ø)mm     | 6      |

**Kommen**



| Art.nr | Omschrijving            | Aantal |
|--------|-------------------------|--------|
| FC598  | Diep   160(Ø)mm   745ml | 6      |
| FC599  | 230(Ø)mm   940ml        | 6      |

APPARATUUR

KOELEN & VRIEZEN

# TABLETOP / PORSELEIN

## OLYMPIA CANVAS

Koken is meer dan voedsel bereiden, koken is een vorm van kunst. Kunst die er fantastisch uitziet en fantastisch smaakt. En alle kunst begint met het juiste materiaal. Met een mix van baanbrekende vormen, gedurfde kleurstellingen en volmaakte afwerking is Canvas het lege doek waarop uw meesterwerk gestalte krijgt.



Blauw



Roestoranje



Zwart



Groen



Wit



Crème



### Platte ronde borden



| 180(Ø)mm |              |        |        |
|----------|--------------|--------|--------|
| Art.nr   | Omschrijving | Hoogte | Aantal |
| FA300    | Blauw        | 15 mm  | 6      |
| FA307    | Roestoranje  | 15 mm  | 6      |
| FA314    | Zwart        | 15 mm  | 6      |
| FA321    | Groen        | 15 mm  | 6      |
| FA328    | Wit          | 15 mm  | 6      |
| FA335    | Crème        | 15 mm  | 6      |

| 250(Ø)mm |              |        |        |
|----------|--------------|--------|--------|
| Art.nr   | Omschrijving | Hoogte | Aantal |
| FA301    | Blauw        | 20 mm  | 6      |
| FA308    | Roestoranje  | 20 mm  | 6      |
| FA322    | Groen        | 20 mm  | 6      |
| FA329    | Wit          | 20 mm  | 6      |
| FA336    | Crème        | 20 mm  | 6      |

### Borden met een smalle rand



| 180(Ø)mm |              |        |        |
|----------|--------------|--------|--------|
| Art.nr   | Omschrijving | Hoogte | Aantal |
| FA302    | Blauw        | 20 mm  | 6      |
| FA309    | Roestoranje  | 20 mm  | 6      |
| FA316    | Zwart        | 20 mm  | 6      |
| FA323    | Groen        | 20 mm  | 6      |
| FA330    | Wit          | 20 mm  | 6      |
| FA337    | Crème        | 20 mm  | 6      |

| 265(Ø)mm |              |        |        |
|----------|--------------|--------|--------|
| Art.nr   | Omschrijving | Hoogte | Aantal |
| FA303    | Blauw        | 24 mm  | 6      |
| FA310    | Roestoranje  | 24 mm  | 6      |
| FA317    | Zwart        | 24 mm  | 6      |
| FA324    | Groen        | 24 mm  | 6      |

### Ondiepe schalen



200(Ø)mm

| Art.nr | Omschrijving | Hoogte | Aantal |
|--------|--------------|--------|--------|
| FA319  | Zwart        | 40 mm  | 6      |
| FA326  | Groen        | 40 mm  | 6      |
| FA333  | Wit          | 40 mm  | 6      |
| FA340  | Crème        | 40 mm  | 6      |

### Gewelfde borden



270(Ø)mm

| Art.nr | Omschrijving | Hoogte | Aantal |
|--------|--------------|--------|--------|
| FA311  | Roestoranje  | 34 mm  | 6      |
| FA332  | Wit          | 34 mm  | 6      |
| FA339  | Crème        | 34 mm  | 6      |

### Diepe coupeborden



230(Ø)mm

| Art.nr | Omschrijving | Hoogte | Aantal |
|--------|--------------|--------|--------|
| FA306  | Blauw        | 40 mm  | 6      |
| FA313  | Roestoranje  | 40 mm  | 6      |
| FA320  | Zwart        | 40 mm  | 6      |
| FA327  | Groen        | 40 mm  | 6      |
| FA334  | Wit          | 40 mm  | 6      |
| FA341  | Crème        | 40 mm  | 6      |

Saturnia



Saturnia is medio jaren '60 ontstaan en staat nog altijd bekend om de passie en toewijding van de Italiaanse ambachtslieden die het bedrijf destijds opgericht hebben. Naast duurzaam en stevig keramiek voor het opdiene van mediterrane gerechten produceert Saturnia ook prijswinnend porselein. Met grote zorg en aandacht maakt Saturnia tafelgerei voor allerlei soorten restaurants en inmiddels zijn ze uitgegroeid tot één van de meest betrouwbare producenten van keramiek van Europa.



Napoli spaghetti bord



| Art.nr | Omschrijving | Aantal |
|--------|--------------|--------|
| DS177  | 26(Ø)cm      | 6      |
| DS178  | 30(Ø)cm      | 6      |

Napoli couscous bord



| Art.nr | Omschrijving | Aantal |
|--------|--------------|--------|
| DS179  | 26(Ø)cm      | 6      |

Napoli pastaborden



| Art.nr | Omschrijving | Aantal |
|--------|--------------|--------|
| DS174  | 23(Ø)cm      | 10     |
| DS175  | 26.5(Ø)cm    | 6      |
| DS176  | 30(Ø)cm      | 6      |



Napoli pastaborden



| Art.nr | Omschrijving | Aantal |
|--------|--------------|--------|
| DS170  | 15(Ø)cm      | 12     |
| DS171  | 20(Ø)cm      | 12     |
| DS172  | 24(Ø)cm      | 6      |
| DS173  | 27,5(Ø)cm    | 6      |

Pizzaborden



| Art.nr | Omschrijving | Aantal |
|--------|--------------|--------|
| DA987  | 28cm (Ø)     | 6      |
| DS169  | 31cm (Ø)     | 6      |
| DA989  | 33cm (Ø)     | 6      |

Gedecoreerde pizzaborden

Het authentiek Italiaanse gedecoreerde pizzabord. Het gebruik van hoogwaardige natuurlijke grondstoffen in een 2-fase productieproces waarborgt een langdurige kwaliteit. Alle borden zijn verglaasd en hebben een gerolde rand voor nog meer stoot- en barstbestendigheid. Veilig voor industriële vaatwassers en magnetrons. Smalle rand en plat oppervlak.

| Art.nr  | Omschrijving     | Aantal |
|---------|------------------|--------|
| 1 DJ956 | 31(Ø)cm design 2 | 6      |
| 2 DJ957 | 31(Ø)cm design 3 | 6      |
| 3 DJ958 | 31(Ø)cm design 4 | 6      |
| 4 DJ959 | 33(Ø)cm design 4 | 6      |



TABLETOP

RESTAURANT, BAR & HOTEL

MEUBILAIR

DISPOSABLES & SCHOONMAAK

KLEDING & WERKSCHOENEN

KEUKEN

KEUKENMEUBILAIR & TRANSPORT

APPARATUUR

KOELEN & VRIEZEN



# TABLETOP / PORSELEIN

## OLYMPIA Fondant

NIEUW

Vermijd volledig wit servies zonder felle kleuren te gebruiken, voor een elegante en originele tafel met Olympia Fondant.



### Fondant



| Art.nr | Omschrijving            | Aantal |
|--------|-------------------------|--------|
| CU178  | Blauw   Mokken   340 mm | 6      |
| CU418  | Geel   Mokken   340 mm  | 6      |
| CU436  | Groen   Mokken   340 mm | 6      |



| Art.nr | Omschrijving                 | Aantal |
|--------|------------------------------|--------|
| CU438  | Groen   Melkkannetje   85 mm | 12     |
| CU439  | Groen   Theepot   450 mm     | 2      |

### Fondant



| Art.nr | Omschrijving            | Aantal |
|--------|-------------------------|--------|
| CU182  | Blauw   Kopjes   85 mm  | 6      |
| CU422  | Geel   Kopjes   85 mm   | 6      |
| CU440  | Groen   Kopjes   170 mm | 6      |
| CU184  | Blauw   Kopjes   170 mm | 6      |
| CU424  | Geel   Kopjes   170 mm  | 6      |
| CU442  | Groen   Kopjes   230 mm | 6      |
| CU186  | Blauw   Kopjes   230 mm | 6      |
| CU426  | Geel   Kopjes   230 mm  | 6      |
| CU444  | Groen   Koppen   230 mm | 6      |



| Art.nr | Omschrijving              | Aantal |
|--------|---------------------------|--------|
| CU183  | Blauw   Schotels   115 mm | 6      |
| CU185  | Blauw   Schotels   135 mm | 6      |
| CU187  | Blauw   Schotels   152 mm | 6      |
| CU423  | Geel   Schotels   115 mm  | 6      |
| CU425  | Geel   Schotels   135 mm  | 6      |
| CU427  | Geel   Schotels   152 mm  | 6      |
| CU441  | Groen   Schotels   135 mm | 6      |
| CU443  | Groen   Schotels   152 mm | 6      |
| CU445  | Groen   Schotels   152 mm | 6      |



Fondant



| Art.nr       | Omschrijving            | Aantal |
|--------------|-------------------------|--------|
| <b>CU170</b> | Blauw   Kommen   152 mm | 6      |
| <b>CU410</b> | Geel   Kommen   152 mm  | 6      |
| <b>CU428</b> | Groen   Kommen   152 mm | 6      |
| <b>CU174</b> | Blauw   Kommen   215 mm | 4      |
| <b>CU414</b> | Geel   Kommen   215 mm  | 4      |
| <b>CU432</b> | Groen   Kommen   215 mm | 4      |



Fondant



| Art.nr       | Omschrijving            | Aantal |
|--------------|-------------------------|--------|
| <b>CU171</b> | Blauw   Borden   152 mm | 6      |
| <b>CU411</b> | Geel   Borden   152 mm  | 6      |
| <b>CU429</b> | Groen   Borden   152 mm | 6      |

| Art.nr       | Omschrijving            | Aantal |
|--------------|-------------------------|--------|
| <b>CU175</b> | Blauw   Borden   215 mm | 6      |
| <b>CU415</b> | Geel   Borden   215 mm  | 6      |
| <b>CU433</b> | Groen   Borden   215 mm | 6      |

| Art.nr       | Omschrijving            | Aantal |
|--------------|-------------------------|--------|
| <b>CU176</b> | Blauw   Borden   270 mm | 4      |
| <b>CU416</b> | Geel   Borden   270 mm  | 4      |
| <b>CU434</b> | Groen   Borden   270 mm | 4      |

Fondant



| Art.nr       | Omschrijving                 | Aantal |
|--------------|------------------------------|--------|
| <b>CU177</b> | Blauw   Dipschaaltje   70 mm | 12     |
| <b>CU417</b> | Geel   Dipschaaltje   70 mm  | 12     |
| <b>CU435</b> | Groen   Dipschaaltje   70 mm | 12     |



TABLETOP

RESTAURANT, BAR  
& HOTEL

MEUBILAIR

DISPOSABLES  
& SCHOONMAAK

KLEDING  
& WERKSCHOENEN

KEUKEN

KEUKENMEUBILAIR  
& TRANSPORT

APPARATUUR

KOELEN & VRIEZEN



# TABLETOP / PORSELEIN

## Build A Bowl

# OLYMPIA

## Build-A-Bowl

De Olympia Build A Bowl serie speelt in op de enorme populariteit van bijvoorbeeld pokébowls en andere komgerechten als ramen en salades, of traditionele pudding of lunchgerechten. Build A Bowl heeft een scala aan opties waaruit u zelf uw ideale combinaties samenstelt. Met een grote diversiteit aan kleuren om te mixen en matchen. Ontworpen voor professioneel gebruik. Stapelbaar en vaatwasser- en ovenbestendig



### Platte kommen



19(Ø)cm

| Art.nr | Omschrijving | Aantal |
|--------|--------------|--------|
| FC710  | Groen        | 6      |
| FC716  | Cantaloupe   | 6      |
| FC734  | Aardebruin   | 6      |

25(Ø)cm

| Art.nr | Omschrijving | Aantal |
|--------|--------------|--------|
| FC705  | Wit          | 4      |
| FC711  | Groen        | 4      |
| FC717  | Cantaloupe   | 4      |
| FC735  | Aardebruin   | 4      |



### Diepe kommen



11(Ø)cm

| Art.nr | Omschrijving | Aantal |
|--------|--------------|--------|
| FC700  | Wit          | 12     |
| FC706  | Green        | 12     |
| FC712  | Cantaloupe   | 12     |
| FC718  | Blauw        | 12     |
| FC730  | Aardebruin   | 12     |

15(Ø)cm

| Art.nr | Omschrijving | Aantal |
|--------|--------------|--------|
| FC701  | Wit          | 6      |
| FC707  | Groen        | 6      |
| FC713  | Cantaloupe   | 6      |
| FC719  | Blauw        | 6      |
| FC731  | Aardebruin   | 6      |

22,5(Ø)cm

| Art.nr | Omschrijving | Aantal |
|--------|--------------|--------|
| FC708  | Groen        | 4      |
| FC714  | Cantaloupe   | 4      |
| FC720  | Blauw        | 4      |

**OLYMPIA**



Een uitgebreide lijn puur wit porselein van zeer degelijke vitro kwaliteit, wat een lange levensduur garandeert. Multifunctionele, stapelbare items met extra sterke gerolde randen. Oven-, magnetron-, vriezer- en vaatwasserbestendig.



**Cappuccinokop & schotel**



| Art.nr | Omschrijving | Aantal |
|--------|--------------|--------|
| CB469  | 20cl kop     | 12     |
| CB462  | 28,5cl kop   | 12     |
| U827   | 42cl kop     | 12     |

**Stapelbare kop en schotel**



| Art.nr | Omschrijving | Aantal |
|--------|--------------|--------|
| CB467  | 20cl theekop | 12     |
| CB468  | Schotel      | 12     |

**Lage kop en schotel**



| Art.nr | Omschrijving | Aantal |
|--------|--------------|--------|
| CE536  | 20cl         | 12     |
| CE537  | Schotel      | 12     |

**Theekop & schotel**



| Art.nr | Omschrijving | Aantal |
|--------|--------------|--------|
| CD735  | 23cl         | 12     |
| CD737  | Schotel      | 12     |

**Standaard mokken**



| Art.nr | Omschrijving | Aantal |
|--------|--------------|--------|
| CB466  | 28,4cl       | 12     |
| Y110   | 48,3cl       | 12     |

**Stapelbare mok**



| Art.nr | Omschrijving | Aantal |
|--------|--------------|--------|
| CB461  | 28,4cl       | 12     |

**Espressokop & schotel**



| Art.nr | Omschrijving | Aantal |
|--------|--------------|--------|
| CB464  | 8,5cl kop    | 12     |
| CB465  | schotel      | 12     |

**Melkbekers**



| Art.nr | Omschrijving | Aantal |
|--------|--------------|--------|
| C359   | 31cl         | 12     |

**Suikerzakhouder**



**NIEUW**

| Art.nr | Omschrijving | Aantal |
|--------|--------------|--------|
| C346   | Houder       | 6      |

**Afgeronde mok**



| Art.nr | Omschrijving | Aantal |
|--------|--------------|--------|
| Y108   | 28,4cl       | 12     |

**Chinese theekom**



| Art.nr | Omschrijving | Aantal |
|--------|--------------|--------|
| CB495  | 110ml        | 12     |

TABLETOP

RESTAURANT, BAR & HOTEL

FURNITURE

DISPOSABLES & CLEANING

CLOTHING & FOOTWEAR

KITCHEN

KITCHEN FURNITURE & TRANSPORT

EQUIPMENT

REFRIGERATION & FREEZING

# TABLETOP / PORSELEIN

## Olie & azijnset

Houten plateau en stoppers



### Specificaties

**CB705** Olie: 30cl inhoud.  
Hoogte incl. dopje: 24,5cm.  
Azijn: 20cl inhoud. Hoogte incl. dopje: 20cm.

| Art.nr       | Omschrijving     |
|--------------|------------------|
| <b>CB705</b> | Ölie/azijn setje |



## Peper- en zoutvaatjes

9cm hoog.



| Art.nr      | Omschrijving | Aantal |
|-------------|--------------|--------|
| <b>C213</b> | Zout         | 12     |
| <b>C214</b> | Peper        | 12     |

## Peper- en zoutvaatjes

8cm hoog



| Art.nr       | Omschrijving | Aantal |
|--------------|--------------|--------|
| <b>CB702</b> | Zout         | 12     |
| <b>CB703</b> | Peper        | 12     |

## Sauskom



| Art.nr      | Omschrijving | Aantal |
|-------------|--------------|--------|
| <b>C243</b> | 21,5cl       | 6      |
| <b>U831</b> | 34cl         | 6      |

## Sauskom



| Art.nr       | Omschrijving | Aantal |
|--------------|--------------|--------|
| <b>CB707</b> | 8,5cl        | 6      |

## Verdeelschaaltje



| Art.nr      | Omschrijving | Aantal |
|-------------|--------------|--------|
| <b>C336</b> | 3 delen 15cm | 12     |

## Snackborden



| Art.nr      | Omschrijving | Aantal |
|-------------|--------------|--------|
| <b>Y102</b> | Snackborden  | 12     |

## Rijstlepel



| Art.nr      | Omschrijving | Aantal |
|-------------|--------------|--------|
| <b>C325</b> | 13cm         | 24     |

## Sojasaus schaaltes



| Art.nr       | Omschrijving | Aantal |
|--------------|--------------|--------|
| <b>C320</b>  | 7(0)cm       | 12     |
| <b>CB494</b> | 10cm         | 12     |

## Schaaltje



| Art.nr      | Omschrijving | Aantal |
|-------------|--------------|--------|
| <b>W430</b> | 14(0)cm      | 6      |

## Conische schaaltes



| Art.nr      | Omschrijving | Aantal |
|-------------|--------------|--------|
| <b>U161</b> | 5(0)cm       | 12     |
| <b>U163</b> | 12(0)cm      | 12     |
| <b>U164</b> | 15(0)cm      | 12     |

## Noedelkom



| Art.nr      | Omschrijving | Aantal |
|-------------|--------------|--------|
| <b>C329</b> | 19(0)cm      | 6      |

## Rijstkom



| Art.nr      | Omschrijving | Aantal |
|-------------|--------------|--------|
| <b>C253</b> | 13(0)cm      | 12     |

# OLYMPIA



Een uitgebreide lijn puur wit porselein van zeer degelijke vitro kwaliteit, wat een lange levensduur garandeert. Multifunctionele, stapelbare items met extra sterke gerolde randen. Oven-, magnetron-, vriezer- en vaatwasserbestendig.



## Stapelbare espressokop en schotel



| Art.nr | Omschrijving | Aantal |
|--------|--------------|--------|
| CB471  | 8,5cl Kop    | 12     |
| CB472  | Schotel      | 12     |

## Espressokop en schotel



| Art.nr | Omschrijving | Aantal |
|--------|--------------|--------|
| Y111   | 6cl kop      | 12     |
| Y112   | Schotel      | 12     |

## Melkkannen met oor



| Art.nr | Omschrijving | Aantal |
|--------|--------------|--------|
| U819   | 17cl         | 6      |
| U820   | 21,2cl       | 6      |
| U821   | 30,5cl       | 6      |

## Melkkannetjes



| Art.nr | Omschrijving | Aantal |
|--------|--------------|--------|
| C203   | 4,3cl        | 12     |
| C204   | 8,5cl        | 12     |
| C205   | 22,8cl       | 12     |
| CB704  | 6cl          | 6      |

## Koffiekannen



| Art.nr | Omschrijving | Aantal |
|--------|--------------|--------|
| U824   | 3l           | 4      |

## Theepotten



| Art.nr | Omschrijving | Aantal |
|--------|--------------|--------|
| U822   | 48cl         | 4      |

## Theepotten

Stapelbaar.



| Art.nr | Omschrijving      | Aantal |
|--------|-------------------|--------|
| CB473  | 42,6cl (2 koppen) | 4      |

## Vaasjes

Met kaarthouder.



| Art.nr | Omschrijving | Aantal |
|--------|--------------|--------|
| W437   | 12,5cm       | 12     |
| CB701  | 14cm         | 6      |

## Suikerkom



| Art.nr | Omschrijving | Aantal |
|--------|--------------|--------|
| C250   | 20cl         | 12     |

## Boterschaaltje



| Art.nr | Omschrijving | Aantal |
|--------|--------------|--------|
| C345   | 6,2(Ø)cm     | 12     |

## Boterschaaltje met deksel



| Art.nr | Omschrijving | Aantal |
|--------|--------------|--------|
| U184   | 5cl          | 6      |

## Eierdop



| Art.nr | Omschrijving | Aantal |
|--------|--------------|--------|
| U814   | 5 x 7cm      | 12     |

TABLETOP

RESTAURANT, BAR & HOTEL

FURNITURE

DISPOSABLES & CLEANING

CLOTHING & FOOTWEAR

KITCHEN

KITCHEN FURNITURE & TRANSPORT

EQUIPMENT

REFRIGERATION & FREEZING



# TABLETOP / PORSELEIN

## Ovale schalen



| Art.nr       | Omschrijving | Hoogte | Aantal |
|--------------|--------------|--------|--------|
| <b>CB477</b> | 25cm         | 19 mm  | 6      |
| <b>CB484</b> | 29,2cm       | 25 mm  | 6      |

## Borden met smalle rand



| Art.nr       | Omschrijving | Aantal |
|--------------|--------------|--------|
| <b>CB486</b> | 15cm         | 12     |
| <b>CB487</b> | 18cm         | 12     |
| <b>CB488</b> | 20cm         | 12     |
| <b>CB489</b> | 23cm         | 12     |
| <b>CB490</b> | 25cm         | 12     |
| <b>CB491</b> | 28cm         | 6      |

## Coupeborden



| Art.nr       | Omschrijving | Aantal |
|--------------|--------------|--------|
| <b>U075</b>  | 15(0)cm      | 12     |
| <b>U076</b>  | 18(0)cm      | 12     |
| <b>U077</b>  | 20(0)cm      | 12     |
| <b>U078</b>  | 23(0)cm      | 12     |
| <b>U079</b>  | 25(0)cm      | 12     |
| <b>CB492</b> | 28cm         | 6      |
| <b>U081</b>  | 31(0)cm      | 6      |

## Borden met brede rand



| Art.nr       | Omschrijving | Hoogte | Aantal |
|--------------|--------------|--------|--------|
| <b>CB478</b> | 16,5cm       | 18 mm  | 12     |
| <b>CB479</b> | 20cm         | 21 mm  | 12     |
| <b>CB480</b> | 23cm         | 22 mm  | 12     |
| <b>CB481</b> | 25cm         | 23 mm  | 12     |
| <b>CB482</b> | 28cm         | 26 mm  | 6      |
| <b>CB483</b> | 31cm         | 29 mm  | 6      |



## Pizzabord



| Art.nr       | Omschrijving | Hoogte | Aantal |
|--------------|--------------|--------|--------|
| <b>CD723</b> | 33cm         | 15 mm  | 4      |

## Afgeronde vierkante borden



| Art.nr       | Omschrijving    | Aantal |
|--------------|-----------------|--------|
| <b>U169</b>  | 18,5(0)cm       | 12     |
| <b>U170</b>  | 24(0)cm         | 12     |
| <b>CB493</b> | 27(b) x 27(d)cm | 6      |
| <b>U172</b>  | 30,5(0)cm       | 6      |

## Diepe borden



| Art.nr       | Omschrijving | Aantal |
|--------------|--------------|--------|
| <b>CM188</b> | 20,5(0)cm    | 6      |
| <b>CM187</b> | 26(0)cm      | 6      |

## Vierkante borden



| Art.nr      | Omschrijving        | Hoogte | Aantal |
|-------------|---------------------|--------|--------|
| <b>U153</b> | 14(b) x 14(d)cm     | 18 mm  | 12     |
| <b>U154</b> | 18(b) x 18(d)cm     | 23 mm  | 12     |
| <b>U156</b> | 29,5(b) x 29,5(d)cm | -      | 6      |



# OLYMPIA



Een uitgebreide lijn puur wit porselein van zeer degelijke vitro kwaliteit, wat een lange levensduur garandeert. Multifunctionele, stapelbare items met extra sterke gerolde randen. Oven-, magnetron-, vriezer- en vaatwasserbestendig.



## Pizzabord



| Art.nr | Omschrijving | Aantal |
|--------|--------------|--------|
| GM448  | 33cm         | 6      |

## Vierkant bord brede rand

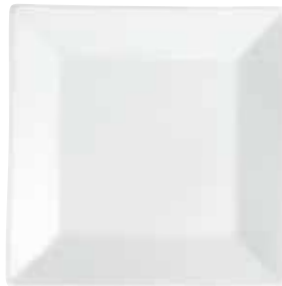

| Art.nr | Omschrijving | Aantal |
|--------|--------------|--------|
| C360   | 25cm         | 6      |

## Diep bord



| Art.nr | Omschrijving | Hoogte | Aantal |
|--------|--------------|--------|--------|
| C363   | 27cm         | 48 mm  | 6      |

## Rechthoekige schaal



| Art.nr | Omschrijving | Aantal |
|--------|--------------|--------|
| C361   | 32x22cm      | 6      |

## Rechthoekige schalen



| Art.nr | Omschrijving | Aantal |
|--------|--------------|--------|
| CC893  | 20 x 13cm    | 6      |
| CC894  | 25 x 15cm    | 4      |
| CC895  | 31 x 18cm    | 2      |
| CC896  | 38 x 20cm    | 1      |

## Kom



NIEUW

| Art.nr | Omschrijving    | Aantal |
|--------|-----------------|--------|
| CK070  | 6"/152 mm (Ø)   | 6      |
| CK071  | 8½"/215 mm (Ø)  | 4      |
| CK072  | 10¾"/270 mm (Ø) | 4      |

## Gondola schaal

Ideaal bij buffetten



| Art.nr | Omschrijving    |
|--------|-----------------|
| CC898  | 56(b) x 15(d)cm |
| Y097   | 65(b) x 19(d)cm |

## Vierkante borden



| Art.nr | Omschrijving    | Aantal |
|--------|-----------------|--------|
| U155   | 24(b) x 24(d)cm | 12     |

## Platte ronde borden



| Art.nr | Omschrijving | Hoogte | Aantal |
|--------|--------------|--------|--------|
| FW812  | 152(Ø)mm     | 18mm   | 6      |
| FW813  | 210(Ø)mm     | 22mm   | 6      |
| FW814  | 268(Ø)mm     | 24mm   | 4      |

## Vierkante schaal



| Art.nr | Omschrijving | Aantal |
|--------|--------------|--------|
| U829   | 17cm         | 12     |

## Stapelbare schaaltjes



| Art.nr | Omschrijving | Aantal |
|--------|--------------|--------|
| CE531  | 11(Ø)cm      | 12     |
| CF354  | 13(Ø)cm      | 12     |
| CE530  | 14,5(Ø)cm    | 12     |

## Dessertschaaltje



| Art.nr | Omschrijving | Aantal |
|--------|--------------|--------|
| CB475  | 15(Ø)cm      | 12     |

TABLETOP

RESTAURANT, BAR & HOTEL

FURNITURE

DISPOSABLES & CLEANING

CLOTHING & FOOTWEAR

KITCHEN

KITCHEN FURNITURE & TRANSPORT

EQUIPMENT

REFRIGERATION & FREEZING

# TABLETOP / PORSELEIN



**Afgeronde vierkante schaaltes**



| Art.nr      | Omschrijving    | Aantal |
|-------------|-----------------|--------|
| <b>U173</b> | 14(b) x 14(d)cm | 12     |
| <b>U175</b> | 22(b) x 22(d)cm | 12     |



**Gegolfde schaaltes**



| Art.nr      | Omschrijving | Aantal |
|-------------|--------------|--------|
| <b>U185</b> | 10,5(Ø)cm    | 12     |



**Diepe ovale schalen**



| Art.nr       | Omschrijving | Hoogte | Aantal |
|--------------|--------------|--------|--------|
| <b>CC891</b> | 36,5(b)cm    | 36 mm  | 2      |

**Ovale aflopende schalen**



| Art.nr       | Omschrijving                  | Aantal |
|--------------|-------------------------------|--------|
| <b>CB079</b> | 13,3 x 15,4cm                 | 4      |
| <b>CB080</b> | 10,7(H) x 17,6(D) x 20,3(B)cm | 3      |
| <b>CB078</b> | 22,2 x 24,6cm                 | 3      |

**Soepkom met oren**



| Art.nr      | Omschrijving   | Aantal |
|-------------|----------------|--------|
| <b>C239</b> | 11,5cm Ø, 40cl | 6      |

**Soepkom leeuwenkop**



| Art.nr      | Omschrijving   | Aantal |
|-------------|----------------|--------|
| <b>W442</b> | 10,5cm Ø, 40cl | 6      |



**Saladeschaal**



| Art.nr      | Omschrijving | Aantal |
|-------------|--------------|--------|
| <b>W408</b> | 17,5(Ø)cm    | 6      |
| <b>W428</b> | 20(Ø)cm      | 6      |
| <b>W436</b> | 23,5(Ø)cm    | 6      |

**Pastabord**



| Art.nr       | Omschrijving | Hoogte | Aantal |
|--------------|--------------|--------|--------|
| <b>CB485</b> | 31cm         | 40 mm  | 4      |

**Melkkannetjes met kuiltjes**



| Art.nr       | Omschrijving | Aantal |
|--------------|--------------|--------|
| <b>GM366</b> | 7cl          | 6      |

**Soepterrine & lepel**

23x25cm



| Art.nr      | Omschrijving |
|-------------|--------------|
| <b>Y094</b> | 2,5L         |

**Saladeschaal**



| Art.nr      | Omschrijving |
|-------------|--------------|
| <b>C464</b> | 33(Ø)cm      |

**OLYMPIA**  
**LINEAR**



Stijlvol wit porselein met een verfijnd lijnenspel. Sterke vitrokwaliteit garandeert een lange levensduur. Oven-, magnetron- en vaatwasserbestendig.



**Stapelbare kop en schotel**



**Mok**



**Melkkannetje**



| Art.nr      | Omschrijving | Aantal |
|-------------|--------------|--------|
| <b>U084</b> | Kop 20cl     | 12     |

| Art.nr      | Omschrijving | Aantal |
|-------------|--------------|--------|
| <b>U088</b> | 22cl         | 12     |

| Art.nr      | Omschrijving | Aantal |
|-------------|--------------|--------|
| <b>U097</b> | 13,7cl       | 12     |

**Borden met brede rand**



| Art.nr      | Omschrijving | Aantal |
|-------------|--------------|--------|
| <b>U089</b> | 15cm         | 12     |
| <b>U090</b> | 20cm         | 12     |
| <b>U091</b> | 25cm         | 12     |
| <b>U092</b> | 31cm         | 6      |



**Olympia Salina platte borden**

Geef je front of house een stijlvolle upgrade met de platte borden uit de Salina-reeks van Olympia. De borden zijn voorzien van een reactief glazuur, dat zorgt voor een unieke, matte afwerking.

De borden hebben een opstaande rand die voorkomt dat eten, jus of saus wordt gemorst, waardoor ze ideaal zijn voor het serveren van onder meer steaks, hamburgers en visgerechten.

De borden zijn gemaakt van sterk aardewerk en zijn gemakkelijk schoon te maken, veilig voor gebruik in een commerciële vaatwasser en bestand tegen de meeste gangbare slijtage die voorkomt in de keuken en eetkamer - waardoor u tijd en geld bespaart.

| Art.nr       | Omschrijving    | Aantal |
|--------------|-----------------|--------|
| <b>FD013</b> | Plat   266(Ø)mm | 4      |



TABLETOP

RESTAURANT, BAR & HOTEL

FURNITURE

DISPOSABLES & CLEANING

CLOTHING & FOOTWEAR

KITCHEN

KITCHEN FURNITURE & TRANSPORT

EQUIPMENT

REFRIGERATION & FREEZING

# TABLETOP / PORSELEIN

## OLYMPIA

### Ronde gratineerschaal

### Gratineerschaaltje

### MEDITERRAANSE MINIATUREN SCHAALTJES

Gemaakt van porselein in plaats van traditioneel terracotta. Dit assortiment is duurzaam en multifunctioneel inzetbaar, van tapas tot amuse.



| Art.nr      | Omschrijving               |
|-------------|----------------------------|
| <b>W443</b> | 3(h) x 15,6(b) x 12,6(d)cm |

| Art.nr       | Omschrijving                  | Aantal |
|--------------|-------------------------------|--------|
| <b>CE544</b> | 3,5(h) x 11,5(b) x 7(d)cm wit | 12     |

### Ovale gratineerschaal met oren



| Art.nr       | Omschrijving                     | Aantal |
|--------------|----------------------------------|--------|
| <b>W441</b>  | 3,7(h) x 20,4(b) x 11,8(d)cm     | 6      |
| <b>DK834</b> | 3,5(h) x 20,5(b) x 12(d)cm zwart | 6      |

### Tapas Stapelbare ramekins



| Art.nr       | Omschrijving              | Aantal |
|--------------|---------------------------|--------|
| <b>DK826</b> | 4,5(h) x 7,5(Ø)cm wit     | 6      |
| <b>DK829</b> | 4,5(h) x 9,5(Ø)cm wit     | 6      |
| <b>DK830</b> | 4,5(h) x 7,5(Ø)cm zwart   | 6      |
| <b>DK831</b> | 4,5(h) x 9,5(Ø)cm zwart   | 6      |
| <b>CD739</b> | 4,5(h) x 7,5(Ø)cm rustiek | 6      |
| <b>DK822</b> | 4,5(h) x 9,5(Ø)cm rustiek | 6      |

### Tapas Stapelbare schaaltes



| Art.nr       | Omschrijving             | Aantal |
|--------------|--------------------------|--------|
| <b>DK827</b> | 2(h) x 10,2(Ø)cm wit     | 6      |
| <b>DK828</b> | 3(h) x 13,4(Ø)cm wit     | 6      |
| <b>DK832</b> | 2(h) x 10(Ø)cm zwart     | 6      |
| <b>DK833</b> | 3(h) x 13,5(Ø)cm zwart   | 6      |
| <b>CD740</b> | 2(h) x 10(Ø)cm rustiek   | 6      |
| <b>CD741</b> | 3(h) x 13,5(Ø)cm rustiek | 6      |

### Tapas Minipannetjes



| Art.nr       | Omschrijving | Aantal |
|--------------|--------------|--------|
| <b>DK820</b> | 14cl zwart   | 4      |

### Plateaus

Dubbelzijdig, 1 zijde volledig glad en 1 zijde met inzet voor 3 ramekins. Perfect voor tapas of andere kleine gerechten.



### Utopia Terracotta

Traditioneel terracotta, gemaakt in Spanje. Geschikt voor het maken van traditionele tapas en kan vanuit de oven aan tafel geserveerd worden.



**Specificaties**  
**GF208** Afmeting (cm): 1,5(h)x 14(b)x 35,5(l).

| Art.nr       | Omschrijving               |
|--------------|----------------------------|
| <b>GF208</b> | Voor ramekins tot 9,5cm(Ø) |

| Art.nr       | Omschrijving | Aantal |
|--------------|--------------|--------|
| <b>GM359</b> | 12,8cm       | 24     |

**OLYMPIA** PORSELEIN AMUSE

Uitgebreide lijn amuseschaaltjes van puur wit porselein. Zeer sterke vitro kwaliteit, oven-, magnetron-, vriezer- en vaatwasserbestendig.



**Vierkant**



| Art.nr | Omschrijving | Hoogte | Aantal |
|--------|--------------|--------|--------|
| Y136   | 7,5 x 7,5cm  | 25 mm  | 12     |

**Afgerond vierkant**



| Art.nr | Omschrijving         | Hoogte | Aantal |
|--------|----------------------|--------|--------|
| Y137   | 3(h) x 6(b) x 6(d)cm | 30 mm  | 12     |

**Plat vierkant**



| Art.nr | Omschrijving               | Hoogte | Aantal |
|--------|----------------------------|--------|--------|
| Y140   | 1,5(h) x 9,3(b) x 9,3(d)cm | 15 mm  | 12     |

**Rond**



| Art.nr | Omschrijving    | Hoogte | Aantal |
|--------|-----------------|--------|--------|
| Y135   | 3(h) x 7,5(Ø)cm | 30 mm  | 12     |

**Conische ramekins**

Moderne porseleinen ramekins, ideaal voor kleine bijgerechten of sauzen.



| Art.nr | Omschrijving | Aantal |
|--------|--------------|--------|
| CM164  | 7cm          | 12     |
| CM165  | 11cm         | 6      |

**Sauspotje**

4cl



| Art.nr | Omschrijving    | Aantal |
|--------|-----------------|--------|
| CD728  | 4,5(h) x 5(b)cm | 12     |

**Verdeelschalen**



| Art.nr | Omschrijving               | Aantal |
|--------|----------------------------|--------|
| U816   | Schaal 3 delen             | 2      |
| Y729   | 3,5(h) x 8,5(b) x 8,5(d)cm | 12     |

**Vierkant minischaaltje**



| Art.nr | Omschrijving | Hoogte | Aantal |
|--------|--------------|--------|--------|
| U178   | 7,5x7,5x5cm  | 48 mm  | 12     |

**Vierkant mini laag schaalpje**



| Art.nr | Omschrijving         | Hoogte | Aantal |
|--------|----------------------|--------|--------|
| U180   | 2(h) x 8(b) x 8(d)cm | 20 mm  | 12     |

TABLETOP

RESTAURANT, BAR & HOTEL

FURNITURE

DISPOSABLES & CLEANING

CLOTHING & FOOTWEAR

KITCHEN

KITCHEN FURNITURE & TRANSPORT

EQUIPMENT

REFRIGERATION & FREEZING



# TABLETOP / PORSELEIN

## OLYMPIA

Een assortiment van traditionele oven-tot-tafel schalen in verschillende vormen en groottes. Duurzame, chipbestendige en veelzijdige stukken van hoge kwaliteit. Oven-, magnetron-, vaatwasser- en vriezerbestendig.



### Ronde taartschalen



| Art.nr | Omschrijving       | Aantal |
|--------|--------------------|--------|
| C024   | 4(h) x 12(Ø)cm     | 6      |
| C026   | 4,5(h) x 13,5(Ø)cm | 6      |
| C027   | 5,5(h) x 15,5(Ø)cm | 6      |

### Ovale taartschalen



| Art.nr | Omschrijving                 | Aantal |
|--------|------------------------------|--------|
| C104   | 4,5(h) x 14,5(b) x 10,5(d)cm | 6      |
| C108   | 5(h) x 16(b) x 11,5(d)cm     | 6      |
| C109   | 6(h) x 18(b) x 13,5(d)cm     | 6      |

### Ronde taartschaal



| Art.nr | Omschrijving       | Aantal |
|--------|--------------------|--------|
| C042   | 5,3(h) x 13,4(Ø)cm | 6      |

### Ovale taartschaal



| Art.nr | Omschrijving           | Aantal |
|--------|------------------------|--------|
| C110   | 4,6(h)x17(b)x13,3(d)cm | 6      |

### Taartschalen



| Art.nr | Omschrijving            | Aantal |
|--------|-------------------------|--------|
| DK809  | Rond 4,5(h) x 13,5(Ø)cm | 6      |

### Taartschalen



| Art.nr | Omschrijving                       | Aantal |
|--------|------------------------------------|--------|
| DK806  | Ovaal 4,5(h) x 14,5(b) x 10,5(d)cm | 6      |
| DK807  | Ovaal 5(h) x 16(b) x 11,5(d)cm     | 6      |

### Ovale ovenschalen



| Art.nr | Omschrijving               | Aantal |
|--------|----------------------------|--------|
| W418   | 3,2(h) x 19,5(b) x 11(d)cm | 6      |

### Rechthoekige amuseschalen



| Art.nr | Omschrijving             | Aantal |
|--------|--------------------------|--------|
| W425   | 37(H) x 185(B) x 96(D)mm | 6      |
| W438   | 23,5 x 12 x 4(h)cm       | 6      |

### Vierkante ovenschaal

9(h)x32,5(b)x17,6(d)cm. Keramiek.



| Art.nr | Omschrijving |
|--------|--------------|
| DB520  | Crème        |

### Rechthoekige ovenschaal

9(h)x32,5(b)x26,5(d)cm (incl. handvatten). Keramiek.



| Art.nr | Omschrijving |
|--------|--------------|
| DB527  | Rood         |

# OLYMPIA IVORY



Een eigentijdse reeks elegant hotelporselein in een zachte ivoren kleur. Sterke vitrokwaliteit die een lange levensduur garandeert. Oven-, magnetron- en vaatwasserbestendig.

## Sauskommen



| Art.nr | Omschrijving | Aantal |
|--------|--------------|--------|
| U852   | 34cl         | 6      |

## Boterschaaltje



| Art.nr | Omschrijving | Aantal |
|--------|--------------|--------|
| U151   | 6,5cm        | 12     |

# OLYMPIA CORALLITE

Serviesgoed met reliëf is sterk in populariteit toegenomen en geeft iedere dinerervaring extra flair. In deze trend heeft Olympia de Corallite lijn ontworpen, met extravagante structuur en vormgeving, gecombineerd met een rustieke, matte kleurstelling.

## Borden



| Art.nr | Omschrijving | Aantal |
|--------|--------------|--------|
| FB955  | 20,5cm       | 6      |
| FB954  | 28cm         | 6      |

## Melkkannetjes



| Art.nr | Omschrijving | Aantal |
|--------|--------------|--------|
| U143   | 3oz/85ml     | 6      |

## Stapelbare kop en schotel



| Art.nr | Omschrijving | Aantal |
|--------|--------------|--------|
| U106   | 21cl         | 12     |
| U107   | Schotel      | 12     |

## Stapelbare mok



| Art.nr | Omschrijving | Aantal |
|--------|--------------|--------|
| U832   | 28,5cl       | 12     |

## Dessertschaaltje



| Art.nr | Omschrijving | Aantal |
|--------|--------------|--------|
| U129   | 15cm         | 12     |



## Schalen



| Art.nr | Omschrijving         | Aantal |
|--------|----------------------|--------|
| FB957  | Coupeschaal 22 x 5cm | 6      |

## Schalen



| Art.nr | Omschrijving              | Aantal |
|--------|---------------------------|--------|
| FB958  | Diepe schaal 10,5 x 5,5cm | 12     |
| FB956  | Coupeschaal 15 x 6,5cm    | 6      |

TABLETOP

RESTAURANT, BAR & HOTEL

FURNITURE

DISPOSABLES & CLEANING

CLOTHING & FOOTWEAR

KITCHEN

KITCHEN FURNITURE & TRANSPORT

EQUIPMENT

REFRIGERATION & FREEZING

# TABLETOP / PORSELEIN

## OLYMPIA CAVOLO

Stijlvolle servieslijn van Olympia. Ontwerp en kleurstelling zijn geïnspireerd op natuurlijke elementen. Perfect voor restaurants, cafés en biologische restaurants.



### Schalen



| Art.nr | Omschrijving          | Aantal |
|--------|-----------------------|--------|
| FB560  | Zacht groen 14,3(0)cm | 6      |
| FB565  | IJsblauw 14,3cm       | 6      |
| FB566  | IJsblauw 22(0)cm      | 4      |

### Borden



| Art.nr | Omschrijving        | Aantal |
|--------|---------------------|--------|
| FB567  | IJsblauw 18(0)cm    | 6      |
| FB568  | IJsblauw 22(0)cm    | 6      |
| FB564  | Zacht groen 27(0)cm | 4      |
| FB569  | IJsblauw 27(0)cm    | 4      |



### Schalen



| Art.nr | Omschrijving       | Aantal |
|--------|--------------------|--------|
| FD912  | Iriserend   14,3cm | 6      |
| FD913  | Iriserend   22cm   | 4      |

### Borden



| Art.nr | Omschrijving     | Aantal |
|--------|------------------|--------|
| FD903  | Wit   22cm       | 6      |
| FD904  | Wit   27cm       | 4      |
| FD908  | Zwart   18cm     | 6      |
| FD909  | Zwart   22cm     | 6      |
| FD910  | Zwart   27cm     | 4      |
| FD915  | Iriserend   22cm | 6      |
| FD916  | Iriserend   27cm | 4      |
| FD922  | Grijs   27cm     | 4      |





**OLYMPIA  
CAFÉ**

NIEUWE  
KLEUREN

Zet speelse kleuren op tafel met dit eigentijdse hotelporselein. Stapelbaar, stijlvol en met chipbestendige gerolde randen. Duurzaam en veelzijdig. Oven-, magnetron- en vaatwasserbestendig.

**Latte bekers**



Latte beker 34cl.

| Art.nr       | Omschrijving | Aantal |
|--------------|--------------|--------|
| <b>GL488</b> | Grijs        | 12     |
| <b>GL489</b> | Aqua         | 12     |
| <b>CU957</b> | Zwart        | 12     |

**Coupeborden**



20 Øcm

| Art.nr       | Omschrijving | Aantal | Art.nr       | Omschrijving | Aantal |
|--------------|--------------|--------|--------------|--------------|--------|
| <b>CG352</b> | Rood         | 12     | <b>CG355</b> | Aqua         | 12     |
| <b>CG353</b> | Wit          | 12     | <b>CU950</b> | Zwart        | 12     |
| <b>CG354</b> | Grijs        | 12     |              |              |        |

**Espressokoppen en schotels**



Espresso kop 11,5cl

| Art.nr       | Omschrijving | Aantal |
|--------------|--------------|--------|
| <b>GK070</b> | Rood         | 12     |
| <b>GK071</b> | Wit          | 12     |
| <b>GK072</b> | Grijs        | 12     |
| <b>GL459</b> | Aqua         | 12     |
| <b>CU952</b> | Zwart        | 12     |

Schotel

| Art.nr       | Omschrijving | Aantal |
|--------------|--------------|--------|
| <b>GK085</b> | Rood         | 12     |
| <b>GK086</b> | Wit          | 12     |
| <b>GK087</b> | Grijs        | 12     |
| <b>GL463</b> | Aqua         | 12     |
| <b>CU955</b> | Zwart        | 12     |

**Theepotten**



51cl

| Art.nr       | Omschrijving | Aantal | Art.nr       | Omschrijving | Aantal |
|--------------|--------------|--------|--------------|--------------|--------|
| <b>GM594</b> | Rood         | 1      | <b>GM595</b> | Aqua         | 1      |
| <b>GM593</b> | Wit          | 1      | <b>CU958</b> | Zwart        | 1      |
| <b>GM596</b> | Grijs        | 1      | <b>CL116</b> | Filters      | 6      |

**Mokken**



Espresso kop 11,5cl

| Art.nr       | Omschrijving | Aantal |
|--------------|--------------|--------|
| <b>DH637</b> | Rood         | 6      |
| <b>DH636</b> | Blauw        | 6      |
| <b>DH639</b> | Grijs        | 6      |
| <b>DH640</b> | Aqua         | 6      |
| <b>CU960</b> | Zwart        | 6      |



Latte beker 34cl.

| Art.nr       | Omschrijving | Aantal |
|--------------|--------------|--------|
| <b>DH632</b> | Rood         | 6      |
| <b>DH631</b> | Blauw        | 6      |
| <b>DH634</b> | Grijs        | 6      |
| <b>DH635</b> | Aqua         | 6      |
| <b>CU959</b> | Zwart        | 6      |

**Koffiekop en schotel**

Koffiekop 23cl

| Art.nr       | Omschrijving | Aantal |
|--------------|--------------|--------|
| <b>GK073</b> | Rood         | 12     |
| <b>GK074</b> | Wit          | 12     |
| <b>GK075</b> | Grijs        | 12     |
| <b>GL460</b> | Aqua         | 12     |
| <b>CU953</b> | Zwart        | 12     |



Cappuccino kop 34cl

| Art.nr       | Omschrijving | Aantal |
|--------------|--------------|--------|
| <b>GK076</b> | Rood         | 12     |
| <b>GK077</b> | Wit          | 12     |
| <b>GK078</b> | Grijs        | 12     |
| <b>GL461</b> | Aqua         | 12     |
| <b>CU954</b> | Zwart        | 12     |



Schotel

| Art.nr       | Omschrijving | Aantal |
|--------------|--------------|--------|
| <b>GL047</b> | Rood         | 12     |
| <b>GL048</b> | Wit          | 12     |
| <b>GL049</b> | Grijs        | 12     |
| <b>GL464</b> | Aqua         | 12     |
| <b>CU956</b> | Zwart        | 12     |



**Gekleurde melkkannen**

- Fijne schenkuit
- Compact, greepvrij ontwerp



| Art.nr       | Omschrijving | Hoogte | Aantal |
|--------------|--------------|--------|--------|
| <b>CM754</b> | Wit   70ml   | 54mm   | 6      |
| <b>CU951</b> | Zwart   70ml | 54mm   | 6      |

**koffiekop en schotel**

| Art.nr       | Omschrijving       | Aantal |
|--------------|--------------------|--------|
| <b>CU961</b> | Koffiekop   170 mm | 12     |
| <b>CU962</b> | Wit   Schoteltje   | 12     |



TABLETOP

RESTAURANT, BAR  
& HOTEL

FURNITURE

DISPOSABLES  
& CLEANING

CLOTHING  
& FOOTWEAR

KITCHEN

KITCHEN FURNITURE  
& TRANSPORT

EQUIPMENT

REFRIGERATION  
& FREEZING



# TABLETOP / PORSELEIN

Fusion

**OLYMPIA**  
fusion



Creëer een verfijnde en sfeervolle atmosfeer met de Fusion collectie. Door het diepe, zachte glazuur is ieder stuk uniek. Veelzijdig en aantrekkelijk. Vaatwasserbestendig.



## Kop & schotel



| Art.nr | Omschrijving      | Aantal |
|--------|-------------------|--------|
| DR098  | Kop 9(Ø)cm        | 6      |
| DR099  | 12,8(b) x 16(l)cm | 6      |

## Beker



| Art.nr | Omschrijving   | Aantal |
|--------|----------------|--------|
| CS473  | Beker 6,8(Ø)cm | 6      |

## Dipschaaltje



| Art.nr | Omschrijving    | Aantal |
|--------|-----------------|--------|
| DR096  | 8(Ø) x 2,7(H)cm | 12     |

## Pastakom



| Art.nr | Omschrijving     | Aantal |
|--------|------------------|--------|
| DR095  | 20,2(Ø) x 4(h)cm | 6      |

## Rijstkom



| Art.nr | Omschrijving     | Aantal |
|--------|------------------|--------|
| DR093  | 13(Ø) x 7,7(h)cm | 6      |

## Noedelkom



| Art.nr | Omschrijving       | Aantal |
|--------|--------------------|--------|
| DR094  | 15,2(Ø) x 6,8(h)cm | 6      |



## Grote kom



| Art.nr | Omschrijving     | Aantal |
|--------|------------------|--------|
| CS471  | 20(Ø) x 8,6(h)cm | 4      |

## Ovaal Bord



| Art.nr | Omschrijving                 | Aantal |
|--------|------------------------------|--------|
| DR089  | 2,1(h) x 25(b) x 12(d)cm     | 6      |
| DR090  | 2,7(h) x 35,7(b) x 17,2(d)cm | 4      |

## Coupeborden



| Art.nr | Omschrijving | Aantal |
|--------|--------------|--------|
| DR087  | 20,3(Ø)cm    | 6      |
| DR088  | 27(Ø)cm      | 4      |



Mineral

**OLYMPIA**  
MINERAL



Olympia's Mineral serie bestaat uit sterk, maar lichtgewicht porselein in natuurlijke, steenachtige tinten. Het fijnzinnig gestipte patroon maakt ieder stuk uniek. Een prachtig zachtgrijs décor waarop de kleuren van uw gerechten tot leven kunnen komen.



**Kop en schotel**



| Art.nr | Omschrijving | Aantal |
|--------|--------------|--------|
| DF179  | 30cl kop     | 6      |
| DF182  | Schotel      | 6      |

**Afropende schaal**



| Art.nr | Omschrijving | Aantal |
|--------|--------------|--------|
| DF176  | 13,5(Ø)cm    | 6      |
| DF177  | 17,5(Ø)cm    | 6      |
| DF178  | 21,5(Ø)cm    | 4      |

**Bladvormige borden**



| Art.nr | Omschrijving        | Aantal |
|--------|---------------------|--------|
| DF180  | 25,5(b) x 12(d)cm   | 6      |
| DF181  | 30,5(b) x 14,5(d)cm | 6      |



**Coupeborden**



| Art.nr | Omschrijving | Aantal |
|--------|--------------|--------|
| DF183  | 23(Ø)cm      | 6      |
| DF184  | 28(Ø)cm      | 4      |

**Dipschaaltjes**



| Art.nr | Omschrijving | Aantal |
|--------|--------------|--------|
| CT704  | 8(Ø)cm       | 12     |

**Vierkante borden**



| Art.nr | Omschrijving | Aantal |
|--------|--------------|--------|
| DF173  | 26,5cm       | 4      |



**Rechthoekige borden**



| Art.nr | Omschrijving      | Aantal |
|--------|-------------------|--------|
| DF174  | 23(b) x 12(d)cm   | 6      |
| DF175  | 33,5(b) x 16(d)cm | 4      |

TABLETOP

RESTAURANT, BAR & HOTEL

MEUBILAIR

DISPOSABLES & SCHOONMAAK

KLEDING & WERKSCHOENEN

KEUKEN

KEUKENMEUBILAIR & TRANSPORT

APPARATUUR

KOELEN & VRIEZEN

# TABLETOP / PORSELEIN

## OLYMPIA Lumina

Een complete lijn elegant wit porselein. Zeer sterk materiaal wat ontworpen is voor dagelijks gebruik in onder meer hotels en restaurants. Mooi op zichzelf, maar ook uitstekend te combineren met andere serviezen. Magnetron-, oven-, vriezer- en vaatwasserbestendig.

### Ronde kop en schotels

NIEUW



| Art.nr | Omschrijving       | Aantal |
|--------|--------------------|--------|
| CD645  | 228ml              | 6      |
| CD646  | Schotel voor CD645 | 6      |

### Vierkant schaalje



| Art.nr | Omschrijving | Aantal |
|--------|--------------|--------|
| CD639  | 14cm         | 6      |

### Dessertschaaltje



| Art.nr | Omschrijving | Aantal |
|--------|--------------|--------|
| CD638  | 16cm         | 6      |

### Pasta/soepborden



| Art.nr | Omschrijving | Aantal |
|--------|--------------|--------|
| CD635  | 20,5cm       | 6      |
| CD636  | 25,4cm       | 4      |

### Melkkannetje



| Art.nr | Omschrijving | Aantal |
|--------|--------------|--------|
| DP956  | 5,5cl        | 12     |

### Stapelbare kop en schotel



| Art.nr | Omschrijving | Aantal |
|--------|--------------|--------|
| CN831  | Kop 20cl     | 6      |

### Borden met brede rand



| Art.nr | Omschrijving | Aantal |
|--------|--------------|--------|
| CD621  | 15cm         | 6      |
| CD623  | 20cm         | 6      |
| CD625  | 27cm         | 4      |

### Soepkom



| Art.nr | Omschrijving             | Aantal |
|--------|--------------------------|--------|
| CF379  | 40cl                     | 6      |
| CD648  | Schotel voor CD647/CF379 | 6      |

### Mokken



| Art.nr | Omschrijving | Aantal |
|--------|--------------|--------|
| CF378  | 28,5cl       | 6      |
| CD649  | 34cl         | 6      |

### Vierkante borden



| Art.nr | Omschrijving | Aantal |
|--------|--------------|--------|
| DP965  | 26,5cm       | 4      |

### Rechthoekig met brede rand



| Art.nr | Omschrijving  | Aantal |
|--------|---------------|--------|
| CD629  | 19,5 x 12,5cm | 6      |
| CD630  | 25,5 x 15cm   | 4      |

### Ovale aflopende schaal



| Art.nr | Omschrijving | Aantal |
|--------|--------------|--------|
| CF383  | 15cm         | 6      |
| CF384  | 20cm         | 6      |

## OLYMPIA

### OVEN- EN MAGNETRON SCHALEN

Een assortiment van traditionele oven-tot-tafel schalen in verschillende vormen en groottes. Duurzame, chipbestendige en veelzijdige stukken van hoge kwaliteit. Oven-, magnetron-, vaatwasser- en vriezerbestendig.

#### Ramekins

Duurzame en veelzijdige schaalpjes. Oven-, magnetron-, vaatwasser- en vriezerbestendig.



#### Stapelbare ramekin



#### Ramekins



| Art.nr      | Omschrijving | Aantal |
|-------------|--------------|--------|
| <b>W435</b> | 7(Ø)cm       | 12     |
| <b>W414</b> | 8(Ø)cm       | 12     |
| <b>W432</b> | 8,5(Ø)cm     | 12     |

| Art.nr      | Omschrijving | Aantal |
|-------------|--------------|--------|
| <b>W421</b> | 8(Ø)cm       | 12     |

| Art.nr      | Omschrijving | Aantal |
|-------------|--------------|--------|
| <b>U195</b> | 7(Ø)cm       | 12     |
| <b>U177</b> | 8(Ø)cm       | 12     |
| <b>U176</b> | 9(Ø)cm       | 12     |

### Ronde gratineerschalen

| Art.nr      | Omschrijving               |
|-------------|----------------------------|
| <b>W439</b> | 60(H) x 167(B) x 137(D)mm  |
| <b>W443</b> | 3(h) x 15,5(b) x 12,5(d)cm |
| <b>W444</b> | 40(H) x 192(B) x 151(D)mm  |
| <b>W433</b> | 47(H) x 220(B) x 177(D)mm  |



### Emile Henry Emile Henry

Deze Emile Henry gastronormbak in GN 1/1 formaat heeft een extra dikke bodem en gerolde randen, voor duurzaam gebruik in de horeca. De bak is stapelbaar en geschikt voor gebruik met chafing dishes en warmhoud- en koelvitines.

NIEUW



• 530(L) x 320(B) x 65(D)mm.

| Art.nr       | Omschrijving |
|--------------|--------------|
| <b>CE801</b> | 6,4L         |

### Ovale gratineerschaal met oren

| Art.nr      | Omschrijving                 | Aantal |
|-------------|------------------------------|--------|
| <b>W441</b> | 3,7(h) x 20,4(b) x 11,8(d)cm | 6      |
| <b>W427</b> | 4,3(h) x 22,9(b) x 12,7(d)cm | 6      |
| <b>W440</b> | 4,9(h) x 26,2(b) x 14,1(d)cm | 6      |
| <b>W411</b> | 5,5(h) x 28,9(b) x 16,6(d)cm | 6      |
| <b>W423</b> | 5,5(h) x 32(b) x 17,7(d)cm   | 6      |
| <b>W415</b> | 6(h) x 36(b) x 19,9(d)cm     | 6      |



## OLYMPIA

### PORSELEINEN GASTRONORM SCHALEN EN DEKSELS

Porseleinen schalen met GN afmetingen. Hittebestendige schalen voor het bereiden, presenteren en bewaren van warm eten. Olympia GN schalen kunnen tevens gebruikt worden als alternatief voor RVS pannen. De maten kunnen enigszins afwijken als gevolg van het complexe productie- en afwerkingsproces.

**GN 1/6**  
176x162mm



**GN 2/4**  
530x165mm



**GN 1/3**  
325x176mm



| Art.nr      | Omschrijving |
|-------------|--------------|
| <b>U813</b> | 10mm diep    |

| Art.nr       | Omschrijving |
|--------------|--------------|
| <b>CD715</b> | 30mm diep    |

| Art.nr      | Omschrijving |
|-------------|--------------|
| <b>U810</b> | 65mm diep    |
| <b>U811</b> | 100mm diep   |

**GN 1/1**  
530x325mm



**GN 1/2**  
325x265mm



#### Deksel



#### Souffléschalen



| Art.nr       | Omschrijving |
|--------------|--------------|
| <b>CD714</b> | 30mm diep    |
| <b>U807</b>  | 65mm diep    |

| Art.nr       | Omschrijving |
|--------------|--------------|
| <b>CD716</b> | 30mm diep    |
| <b>U808</b>  | 65mm diep    |
| <b>U809</b>  | 100mm diep   |

| Art.nr       | Omschrijving  |
|--------------|---------------|
| <b>CD720</b> | GN 1/3 deksel |
| <b>CD719</b> | GN 1/2 deksel |

| Art.nr      | Omschrijving | Aantal |
|-------------|--------------|--------|
| <b>W431</b> | 10,5(Ø)cm    | 6      |

TABLETOP

RESTAURANT, BAR & HOTEL

MEUBILAIR

DISPOSABLES & SCHOONMAAK

KLEDING & WERKSCHOENEN

KEUKEN

KEUKENMEUBILAIR & TRANSPORT

APPARATUUR

KOELEN & VRIEZEN



# TABLETOP / PORSELEIN

Polycarbonaat tafelgerei

## OLYMPIA Kristallon

Nagenoeg onbreekbaar servies ontworpen voor regelmatig gebruik in bijvoorbeeld scholen en zorginstellingen.

- Vaatwasser- & vriezerbestendig
- Kan gesteriliseerd worden
- Magnetronbestendig

### Dienblad met vakken

Polycarbonaat verdeelschalen, ideaal voor scholen, ziekenhuizen en meer. Stapelbaar voor eenvoudige opslag. Klein: 2,2(h)x32(b)x24(d)cm, Groot: 2,5(h)x37,5(b)x28(d)cm.

NIEUWE  
KLEUREN

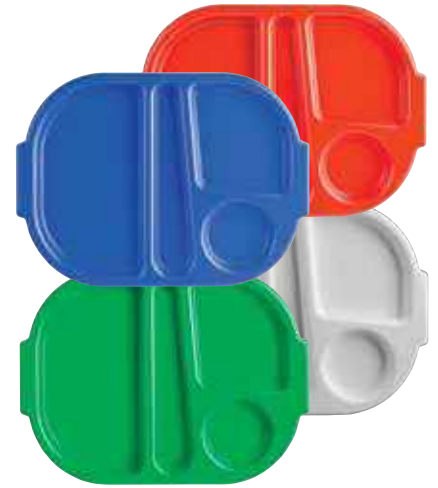

| Art.nr | Omschrijving | Aantal |
|--------|--------------|--------|
| DL128  | Groen klein  | 10     |
| DL129  | Blauw klein  | 10     |
| DL126  | Rood klein   | 10     |
| GF999  | Wit groot    | 10     |
| U040   | Groen groot  | 10     |
| U038   | Blauw groot  | 10     |
| U037   | Rood groot   | 10     |

### Borden



| Art.nr | Omschrijving | Aantal |
|--------|--------------|--------|
| CB767  | 23cm geel    | 12     |
| CB769  | 23cm blauw   | 12     |
| CB770  | 23cm rood    | 12     |

### Dessertschaaltje

17,1cmØ/40cl



| Art.nr | Omschrijving | Aantal |
|--------|--------------|--------|
| CB771  | Geel         | 12     |
| CB772  | Groen        | 12     |
| CB773  | Blauw        | 12     |
| CB774  | Rood         | 12     |

### Fruitschaaltjes

10,2cmØ. Inhoud 19cl.



| Art.nr | Omschrijving | Aantal |
|--------|--------------|--------|
| CE274  | Geel         | 12     |
| CE275  | Groen        | 12     |
| CE276  | Blauw        | 12     |
| CE277  | Rood         | 12     |

### 1,4L kannen



| Art.nr | Omschrijving |
|--------|--------------|
| CE278  | Geel         |
| CE279  | Groen        |
| CE280  | Blauw        |
| CE281  | Rood         |
| CE284  | Deksel blauw |

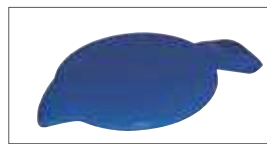

### Beker

Gebogen model. Brede basis voor meer stabiliteit en 2 handvatten voor stevige grip. Transparant.



| Art.nr | Omschrijving |
|--------|--------------|
| CB324  | 200ml        |

### Bekers

Stapelbaar.



| Art.nr | Omschrijving | Hoogte | Aantal |
|--------|--------------|--------|--------|
| CE270  | Geel         | 84 mm  | 12     |
| CE271  | Groen        | 84 mm  | 12     |
| CE272  | Blauw        | 84 mm  | 12     |
| CE273  | Rood         | 84 mm  | 12     |

### Bekers met oor

28,4cl



| Art.nr | Omschrijving | Aantal |
|--------|--------------|--------|
| CE286  | Geel         | 12     |
| CE287  | Groen        | 12     |
| CE288  | Blauw        | 12     |
| CE289  | Rood         | 12     |

### Olympia Kristallon Heritage Ergobeker



| Art.nr | Omschrijving  | Aantal |
|--------|---------------|--------|
| DW703  | Blauw   284ml | 4      |

# Glaswerk collectie

## OLYMPIA

### Olympia Longdrinkglazen

Glazen met rechte zijden, veelzijdig in gebruik en geschikt voor diverse gelegenheden. Geschikt voor diverse dranken. Vaatwasserbestendig.



| Art.nr | Omschrijving                  | Hoogte   | Aantal |
|--------|-------------------------------|----------|--------|
| GG923  | Tumbler   285ml               | 85 mm    | 48     |
| CB716  | Longdrink   285ml             | 126,5 mm | 48     |
| CK932  | Longdrink   285ml   Vulstreep | 126,5 mm | 48     |
| CB715  | Longdrink   340ml             | 151 mm   | 48     |

### Olympia Baroque glazen

Rijk versierd glaswerk; een stijlvolle en luxueuze presentatiemethode voor cocktails en borrels. Glasspoelmachinebestendig.



| Art.nr | Omschrijving    | Hoogte | Aantal |
|--------|-----------------|--------|--------|
| CW397  | Whiskey   325ml | 98mm   | 6      |
| CW396  | Tumbler   395ml | 130mm  | 6      |

### Olympia Geharde sapglazen

Stijlvolle glazen van gehard glas voor extra sterkte. Vaatwasserbestendig.



| Art.nr | Omschrijving | Hoogte | Aantal |
|--------|--------------|--------|--------|
| GF924  | 13cl         | 78 mm  | 12     |
| GF925  | 20cl         | 90 mm  | 12     |

### Olympia Stapelbare tumblers

Deze stijlvolle, geharde en stapelbare tumblers zijn ideaal voor iedere drukke horeca onderneming.



| Art.nr | Omschrijving | Hoogte | Aantal |
|--------|--------------|--------|--------|
| GM580  | 20cl         | 96 mm  | 12     |

## Legenda

**CE** Geijkte Glazen  
Noodzakelijk voor gecontroleerde inhoud

**L** CE Goedgekeurd  
Glazen voorzien van CE keurmerk

 Kristal Glaswerk

**N** Koolzuurbevorderend  
Verbeterd het bruisen van koolzuurhoudende dranken

**T** Gehard Glaswerk  
Zeer duurzaam, valt volledig uiteen en voorkomt scherpe stukken

TABLETOP

RESTAURANT, BAR  
& HOTEL

MEUBILAIR

DISPOSABLES  
& SCHOONMAAKKLEDING  
& WERKSCHOENEN

KEUKEN

KEUKENMEUBILAIR  
& TRANSPORT

APPARATUUR

KOELEN &amp; VRIEZEN

# TABLETOP / GLASWERK



## Olympia Crystal Bar Collection

Een tijdloze glaswerk collectie, ideaal voor elke bar of restaurant. Elegante en duurzaam. Vaatwasserbestendig.



| Art.nr       | Omschrijving | Hoogte | Aantal |
|--------------|--------------|--------|--------|
| <b>CW251</b> | Gin   645ml  | 210mm  | 6      |

## Olympia Conische glazen

Een mooi alternatief voor standaard glaswerk. Deze conische glazen zijn extra stijlvol.



| Art.nr       | Omschrijving | Hoogte | Aantal |
|--------------|--------------|--------|--------|
| <b>GM572</b> | 26,8cl       | 96 mm  | 12     |
| <b>GM571</b> | 41cl         | 140 mm | 12     |

## Olympia Paneelglazen

Populaire paneelglazen. Vaatwasserbestendig.



| Art.nr       | Omschrijving       | Hoogte | Aantal |
|--------------|--------------------|--------|--------|
| <b>GF938</b> | Tumbler   20cl     | 93 mm  | 12     |
| <b>GF926</b> | Tumbler   24cl     | 85 mm  | 12     |
| <b>GF927</b> | Tumbler   28,5cl   | 118 mm | 12     |
| <b>GF928</b> | Longdrink   42,5cl | 135 mm | 12     |



## Olympia Shotglazen

Vaatwasserbestendig.



| Art.nr       | Omschrijving          | Hoogte | Aantal |
|--------------|-----------------------|--------|--------|
| <b>GF919</b> | Shot   2,5cl          | 77 mm  | 12     |
| <b>GF920</b> | Boston shot   6cl     | 87 mm  | 12     |
| <b>GF921</b> | Amerikaans shot   3cl | 60 mm  | 12     |

## Olympia Cordoba glazen

De stevige designs van de Cordoba lijn worden gekenmerkt door scherpe curves, fijne randen en een elegante steel - perfect voor drukke bars en restaurants.



| Art.nr       | Omschrijving  | Hoogte | Aantal |
|--------------|---------------|--------|--------|
| <b>FB554</b> | Flute   210ml | 229mm  | 6      |
| <b>FB553</b> | Wijn   340ml  | 213mm  | 6      |
| <b>FB552</b> | Wijn   420ml  | 225mm  | 6      |

## Olympia Longdrinkglazen

Ronde glazen in een moderne uitvoering met de helderheid en sterkte van kristal. Vaatwasserbestendig.



| Art.nr       | Omschrijving     | Hoogte | Aantal |
|--------------|------------------|--------|--------|
| <b>GF718</b> | Tumbler   31,5cl | 90 mm  | 6      |
| <b>GF719</b> | Tumbler   39cl   | 130 mm | 6      |



## Olympia Soda lime tumblers



| Art.nr       | Omschrijving      | Hoogte | Aantal |
|--------------|-------------------|--------|--------|
| <b>FB481</b> | Tumbler   170ml   | 85mm   | 12     |
| <b>FB483</b> | Longdrink   360ml | 169mm  | 12     |





## Olympia Longdrinkglazen

Bekende glazen met rechte zijanten, gemaakt van loodvrij kristal. Vaatwasserbestendig, sterk en duurzaam. Stijlvol en goede helderheid.



| Art.nr | Omschrijving       | Hoogte | Aantal |
|--------|--------------------|--------|--------|
| GF743  | Tumbler   28,5cl   | 90 mm  | 6      |
| GF740  | Longdrink   28,5cl | 140 mm | 6      |
| GF741  | Longdrink   38,5cl | 150 mm | 6      |

## Olympia Rosario tumblers

Deze tumblers uit de Rosario serie van Olympia zijn even stijlvol als praktisch. Ideaal voor allerlei toepassingen - van fruitsap bij het ontbijtbuffet, tot cocktails aan de bar.



| Art.nr | Omschrijving    | Hoogte | Aantal |
|--------|-----------------|--------|--------|
| FB577  | Tumbler   470ml | 110mm  | 6      |
| FB578  | Tumbler   350ml | 99mm   | 6      |

## Olympia Tumblers

Stevige, glazen tumblers in retro-stijl. De verschillende kleuren glazen kunnen onderling gecombineerd worden voor het serveren van cocktails en sappen.



**NIEUWE  
KLEUR**

| Art.nr | Omschrijving | Hoogte | Aantal |
|--------|--------------|--------|--------|
| CR828  | Blauw 26cl   | 100mm  | 6      |
| CR829  | Groen 26cl   | 100mm  | 6      |

## Olympia Campana

Moderne, ronde glazen met elegante, dunne steel. Van loodvrij kristal voor extra duurzaamheid en helderheid. De fijne steel zorgt voor een elegante uitstraling. Gemaakt uit één stuk glas.



| Art.nr | Omschrijving   | Hoogte | Aantal |
|--------|----------------|--------|--------|
| CS494  | Wijn   38cl    | 245 mm | 6      |
| CS496  | Flute   26cl   | 265 mm | 6      |
| CS497  | Martini   26cl | 180 mm | 6      |

## Olympia Rosario wijnglazen

Deze veelzijdige en stijlvolle Rosario wijnglazen van Olympia zijn perfect voor al uw wijnen. Met verschillende maten serveert u eenvoudig een groot glas witte wijn, of juist een klein glas rode wijn.



| Art.nr | Omschrijving  | Hoogte | Aantal |
|--------|---------------|--------|--------|
| FB573  | Wijn   470ml  | 220mm  | 6      |
| FB574  | Wijn   350ml  | 202mm  | 6      |
| FB575  | Wijn   250ml  | 183mm  | 6      |
| FB576  | Flute   170ml | 192mm  | 6      |

## Olympia Bierglazen

Bierglazen met een brede hals voor een mooie schuimkraag. Ideaal voor het serveren van lagerbier en ambachtelijke bieren.



| Art.nr | Omschrijving | Hoogte | Aantal |
|--------|--------------|--------|--------|
| GM568  | 34cl         | 180 mm | 24     |

## Olympia Tumblers gehard glas

Klassiek vormgegeven tumblers van extra sterk gehard glas.



| Art.nr | Omschrijving | Hoogte | Aantal |
|--------|--------------|--------|--------|
| DB947  | 230ml        | 95mm   | 12     |
| DB948  | 290ml        | 102mm  | 12     |

## Olympia Bierglazen op voet

Ideaal om blikjes of speciaalbieren in uit te schenken. Zonder CE-markering. Glasspoelmachinebestendig.



| Art.nr | Omschrijving | Hoogte | Aantal |
|--------|--------------|--------|--------|
| DA933  | 420ml        | 172mm  | 6      |



## Olympia Mendoza

Elegante en duurzame wijnglazen met klassieke vormen en een verfijnde rand.



| Art.nr | Omschrijving  | Hoogte | Aantal |
|--------|---------------|--------|--------|
| FB484  | Flute   185ml | 210mm  | 6      |
| FB485  | Wijn   370ml  | 203mm  | 6      |
| FB486  | Wijn   315ml  | 195mm  | 6      |
| FB487  | Wijn   455ml  | 217mm  | 6      |





# TABLETOP / GLASWERK

## Olympia Solar

Olympia Solar wijnglazen hebben een klassieke vorm en zijn ideaal voor gebruik in bars, restaurants en op recepties. Vaatwasserbestendig.

NIEUW



| Art.nr | Omschrijving        | Hoogte | Aantal |
|--------|---------------------|--------|--------|
| CU001  | Wijnglazen   24,5cl | 183mm  | 24     |
| CU002  | Wijnglazen   31cl   | 197mm  | 24     |

| Art.nr | Omschrijving      | Hoogte | Aantal |
|--------|-------------------|--------|--------|
| CU003  | Wijnglazen   41cl | 208mm  | 24     |
| CU004  | Flute   17cl      | 195mm  | 24     |

## Olympia Claro

Moderne glazen vervaardigd uit één stuk loodvrij kristal. Zeer sterk en helder. De dunne steel geeft de glazen een elegante uitstraling.

NIEUW



| Art.nr | Omschrijving  | Hoogte | Aantal |
|--------|---------------|--------|--------|
| CS468  | Glas 39,5cl   | 90mm   | 6      |
| CS465  | Wijnglas 43cl | 245mm  | 6      |

| Art.nr | Omschrijving        | Hoogte | Aantal |
|--------|---------------------|--------|--------|
| CS466  | Wijnglas 54cl       | 260mm  | 6      |
| CS467  | Champagneflute 26cl | 270mm  | 6      |

## Olympia Cocktail glaswerk

Met de Olympia cocktailglazen serveert u al uw cocktails op stijlvolle wijze. Ruime keuze uit allerlei maten, stijlen en vormen.



| Art.nr | Omschrijving        | Hoogte | Aantal |
|--------|---------------------|--------|--------|
| FB435  | Proefglas   150ml   | 151mm  | 6      |
| FB437  | Coupe   170ml       | 121mm  | 12     |
| DC024  | Pina colada   350ml | 176mm  | 6      |

| Art.nr | Omschrijving               | Hoogte | Aantal |
|--------|----------------------------|--------|--------|
| DC025  | Wijn   Korte steel   308ml | 135mm  | 6      |
| FB439  | Gin   620ml                | 195mm  | 6      |

## Olympia Bar collectie

Een tijdloze glaswerk collectie, ideaal voor elke bar of restaurant. Elegant en duurzaam. Vaatwasserbestendig.



| Art.nr | Omschrijving       | Hoogte | Aantal |
|--------|--------------------|--------|--------|
| GF732  | Champagne   20cl   | 125 mm | 6      |
| GF731  | Martini   27,5cl   | 180 mm | 6      |
| GM576  | Martini   16cl     | 155 mm | 6      |
| GF730  | Margarita   25cl   | 160 mm | 6      |
| GF737  | Sherry/port   12cl | 140 mm | 6      |
| GF738  | Wijn   22cl        | 160 mm | 6      |

| Art.nr | Omschrijving      | Hoogte | Aantal |
|--------|-------------------|--------|--------|
| GM578  | Bier   34cl       | 165 mm | 6      |
| CY282  | Gin   62cl        | 195 mm | 6      |
| GM577  | Cognac   25,5cl   | 112 mm | 6      |
| GF739  | Cognac   40cl     | 125 mm | 6      |
| GF742  | Water/bier   41cl | 185 mm | 6      |



## Olympia Modale

Een bekende lijn glaswerk met grote helderheid en sterkte. Vaatwasserbestendig.



| Art.nr | Omschrijving        | Hoogte | Aantal |
|--------|---------------------|--------|--------|
| GF726  | Wijnglazen   32cl   | 210 mm | 6      |
| GF727  | Wijnglazen   39,5cl | 220 mm | 6      |
| GF725  | Wijnglazen   52cl   | 235 mm | 6      |
| GF728  | Flute   21,5cl      | 230 mm | 6      |

## Olympia Chime



| Art.nr | Omschrijving        | Hoogte | Aantal |
|--------|---------------------|--------|--------|
| GF733  | Wijnglazen   36,5cl | 215 mm | 6      |
| GF734  | Wijnglazen   49,5cl | 225 mm | 6      |
| GF735  | Wijnglazen   62cl   | 235 mm | 6      |
| GF736  | Flute   22,5cl      | 240 mm | 6      |



De ontwerpers van Arcoroc zijn meesters in horeca-glaswerk. Ze werken nauw samen met sommeliërs en topkoks. Elke collectie is gemaakt van gehard, chipbestendig glas. Stijl en sterkte zijn volledig in balans. Veilig en chic, precies wat een professional kiest.

## Arcoroc Norvege stapelbare drinkglazen

Volledig gehard, stapelbaar en duurzaam glas. Perfect voor intensief gebruik. Vaatwasserbestendig.



| Art.nr | Omschrijving | Hoogte | Aantal |
|--------|--------------|--------|--------|
| DP110  | 20cl         | 88 mm  | 6      |
| DP111  | 25cl         | 94 mm  | 6      |

## Arcoroc Elegance Wijn glazen en champagneglazen

Deze traditioneel en elegant vormgegeven Arcoroc wijn glazen uit de Elegance collectie zijn een aanwinst voor elke trendy horeca onderneming.



| Art.nr | Omschrijving           | Hoogte | Aantal |
|--------|------------------------|--------|--------|
| FB904  | Wijn glazen   14.5cl   | 142 mm | 12     |
| FB903  | Wijn glazen   19cl     | 151 mm | 12     |
| FB905  | Champagneglazen   10cl | 159 mm | 12     |
| FB906  | Wijn glazen   24.5cl   | 179 mm | 12     |

## Arcoroc Amelia Geharde wijn glazen

Deze glazen uit de Arcoroc Amelia collectie bieden een klassieke en ruim toepasbare mogelijkheid om uw favoriete wijn, sap of water te serveren. Stapelbaar voor ruimtebesparing.



| Art.nr | Hoogte | Aantal |
|--------|--------|--------|
| FB907  | 105 mm | 12     |
| FB909  | 115 mm | 12     |

## Arcoroc Normandie Geharde wijn glazen

Wijn glazen kunnen de smaak en het aroma van een wijn verbeteren door hun vorm en materiaal. Met deze glazen uit de Normandie collectie biedt u uw gasten een perfecte smaakbeleving.



| Art.nr | Omschrijving             | Hoogte | Aantal |
|--------|--------------------------|--------|--------|
| FB901  | Wijn glazen   16.5cl     | 145 mm | 12     |
| FB900  | Wijn glazen   23cl       | 162 mm | 12     |
| FB902  | Champagneglazen   14.5cl | 174 mm | 12     |

## Arcoroc Savoie

Lagere voet en slanke kelk maken dit glas uitermate geschikt voor catering en grotere horeca gelegenheden. Vaatwasserbestendig.



| Art.nr | Omschrijving       | Hoogte | Aantal |
|--------|--------------------|--------|--------|
| CJ503  | Wijn glazen   19cl | 140 mm | 48     |
| CJ501  | Wijn glazen   24cl | 152 mm | 48     |
| CJ498  | Flute   17cl       | 169 mm | 48     |



## Arcoroc Malea tumblers

Elegante tumblers met subtiel ovale vormgeving, slanke randen en stevige voet. Glasspoelmachinebestendig.



| Art.nr | Hoogte | Aantal |
|--------|--------|--------|
| GL120  | 105mm  | 6      |
| GL121  | 126mm  | 6      |



## Arcoroc Shetland

Een elegant assortiment glaswerk perfect voor cocktails, frisdrank of water. Vaatwasserbestendig.



| Art.nr | Omschrijving   | Hoogte | Aantal |
|--------|----------------|--------|--------|
| CJ543  | Tumbler   25cl | 88 mm  | 48     |

## Arcoroc Longdrinkglazen

Multifunctionele glazen voor bars, restaurants en clubs en meer. Vaatwasserbestendig.



| Art.nr | Omschrijving | Hoogte | Aantal |
|--------|--------------|--------|--------|
| S056   | 17cl         | 85 mm  | 48     |
| S057   | 23cl         | 110 mm | 48     |
| S060   | 34cl         | 147 mm | 48     |

## Arcoroc Reims Champagneglazen

Champagneglazen zijn speciaal ontworpen om mousserende wijnen langer te laten bruisen. De hoge kelk voorkomt koolzuurverlies en laat de smaakervaring beter tot zijn recht komen.



| Art.nr | Hoogte | Aantal |
|--------|--------|--------|
| FB912  | 156 mm | 12     |

# TABLETOP / GLASWERK

## Arcoroc Broadway glazen

De Broadway glaswerklijn bestaat uit vintage vormgegeven glazen met gesneden ornamenten. Het glas is vlamgepolijst voor extra helderheid en glans.



| Art.nr | Omschrijving      | Hoogte | Aantal |
|--------|-------------------|--------|--------|
| FC272  | Whisky   210ml    | 90mm   | 24     |
| FC279  | Longdrink   380ml | 147mm  | 24     |

## Arcoroc Granity

Sterke, stapelbare en functionele glazen voor intensief gebruik. Vaatwasserbestendig.



| Art.nr | Omschrijving     | Hoogte | Aantal |
|--------|------------------|--------|--------|
| CJ303  | Tumbler   28cl   | 98 mm  | 48     |
| CJ297  | Tumbler   35cl   | 121 mm | 48     |
| CJ305  | Longdrink   46cl | 160 mm | 24     |

## Arcoroc Spiraalvormige drinkglazen

Volledig gehard, stapelbaar en duurzaam glas. Perfect voor intensief gebruik. Vaatwasserbestendig.



| Art.nr | Omschrijving | Hoogte | Aantal |
|--------|--------------|--------|--------|
| DP088  | 25cl         | 84 mm  | 6      |

## Arcoroc Juniper ginglazen

Met grotere kom voor voor ijs en garneringen.



| Art.nr | Hoogte | Aantal |
|--------|--------|--------|
| CN142  | 195mm  | 6      |

## Arcoroc Islande

Klassiek vormgegeven glazen. Perfect voor bars, restaurants en evenementen. Vaatwasserbestendig.



| Art.nr | Omschrijving     | Hoogte | Aantal |
|--------|------------------|--------|--------|
| CJ342  | Shot   6cl       | 105mm  | 72     |
| GK063  | Whiskey   20cl   | 83mm   | 24     |
| GK062  | 30cl whiskey     | 93mm   | 24     |
| GK061  | 33cl longdrink   | 170mm  | 24     |
| DL177  | Longdrink   31cl | 164mm  | 24     |

## Arcoroc Longdrinkglazen

Multifunctionele glazen voor bars, restaurants en clubs en meer. Vaatwasserbestendig.



| Art.nr | Omschrijving         | Hoogte | Aantal |
|--------|----------------------|--------|--------|
| S058   | 285ml                | 127mm  | 48     |
| S059   | 285ml   CE-markering | 127mm  | 48     |

## Arcoroc Arcoroc Magnifique

De Magnifique glazen zorgen voor een optimale smaakbeleving en zijn uitstekend geschikt voor chique diners. Met gepolijste steel en platte voet voor extra stabiliteit. De flûte zorgt dat bubbels in champagne en mousserende wijn behouden blijven. Vaatwasserbestendig.



| Art.nr | Omschrijving       | Hoogte | Aantal |
|--------|--------------------|--------|--------|
| DH852  | Wijn glazen   35cl | 210mm  | 24     |
| DH853  | Witte wijn   470ml | 227mm  | 12     |

## Arcoroc Salto tumblers

Stijlvolle glazen perfect voor iedere horecagelegenheid. Vaatwasserbestendig.



| Art.nr | Omschrijving | Hoogte | Aantal |
|--------|--------------|--------|--------|
| DJ396  | 32cl blauw   | 84mm   | 24     |
| CJ483  | 35cl blauw   | 121mm  | 24     |

## Arcoroc Mineral

Hoge elegante glazen met zeer dunne rand van 1,1mm. Vaatwasserbestendig.



| Art.nr | Omschrijving | Hoogte | Aantal |
|--------|--------------|--------|--------|
| GD964  | 27cl wijn    | 202mm  | 24     |
| GD965  | 35cl wijn    | 219mm  | 24     |
| GD966  | 45cl wijn    | 233mm  | 24     |
| GD967  | 16cl flute   | 223mm  | 24     |



## Arcoroc Salto tumblers

Stijlvolle glazen perfect voor iedere horecagelegenheid. Vaatwasserbestendig.



| Art.nr | Omschrijving     | Hoogte | Aantal |
|--------|------------------|--------|--------|
| DP058  | 32cl transparant | 84 mm  | 6      |
| DP059  | 35cl transparant | 121 mm | 6      |

## Arcoroc Brandy Cognac glazen

Klassieke en duurzame glazen, geschikt voor gebruik in alle etablissementen. Vaatwasserbestendig.



| Art.nr | Omschrijving | Hoogte | Aantal |
|--------|--------------|--------|--------|
| DP094  | 25cl         | 112 mm | 6      |
| DP095  | 41cl         | 129 mm | 6      |

## Chef & Sommelier Juliette glazen

Stijlvolle gehoekte kom, met slanke steel en stevige voet. Perfect voor moderne bars en restaurants.

| Art.nr | Omschrijving            | Hoogte | Aantal |
|--------|-------------------------|--------|--------|
| CT960  | 300ml                   | 188mm  | 24     |
| CT961  | 500ml                   | 217mm  | 24     |
| CT959  | Champagne flute   230ml | 217mm  | 24     |

## Chef & Sommelier Cabernet Tulip

Tulpvormige glazen geschikt voor zowel rode als witte wijnen. Klassieke lijn versterkt door een gepolijste steel en vlakke voet voor meer stabiliteit. Vaatwasserbestendig.



| Art.nr | Omschrijving        | Hoogte | Aantal |
|--------|---------------------|--------|--------|
| CJ057  | 25cl wijn           | 180 mm | 24     |
| CJ062  | Wijn glazen   350ml | 202 mm | 24     |
| DL107  | Flute   160ml       | 225 mm | 24     |
| CJ050  | 24cl flute          | 235 mm | 24     |

## Chef & Sommelier Juliette glazen



| Art.nr | Hoogte | Aantal |
|--------|--------|--------|
| CT960  | 188mm  | 24     |
| CT961  | 217mm  | 24     |

## Chef & Sommelier Vigne tumblers



| Art.nr | Omschrijving      | Hoogte | Aantal |
|--------|-------------------|--------|--------|
| CP853  | Longdrink   450ml | 165mm  | 6      |

## Chef & Sommelier Martiniglazen



| Art.nr | Hoogte | Aantal |
|--------|--------|--------|
| CP857  | 179mm  | 6      |

## Chef & Sommelier Primary longdrink

Het perfecte glas voor wijn, water of mixdrankjes. Vaatwasserbestendig.



| Art.nr | Omschrijving | Hoogte | Aantal |
|--------|--------------|--------|--------|
| DJ266  | 27cl         | 93mm   | 24     |
| CJ448  | 36cl         | 102mm  | 24     |

## Chef & Sommelier Grand Sublym glazen

Perfect gebalanceerd en liggen prettig in de hand. Met laser gesneden rand om de aroma's optimaal te kunnen proeven. Grand Sublym combineert klassieke lijnen en ambachtelijke ontwerpen.



| Art.nr | Omschrijving | Hoogte | Aantal |
|--------|--------------|--------|--------|
| CM716  | 33,4cl       | 230mm  | 24     |
| CM719  | 20cl         | 240mm  | 24     |

## Libbey Hobstar glazen



| Art.nr | Omschrijving      | Hoogte | Aantal |
|--------|-------------------|--------|--------|
| GL157  | Whisky   350ml    | 105mm  | 12     |
| GL156  | Longdrink   470ml | 158mm  | 12     |

TABLETOP

RESTAURANT, BAR & HOTEL

MEUBILAIR

DISPOSABLES & SCHOONMAAK

KLEDING & WERKSCHOENEN

KEUKEN

KEUKENMEUBILAIR & TRANSPORT

APPARATUUR

KOELEN & VRIEZEN



# TABLETOP / GLASWERK

## Chef & Sommelier Lima tumblers

Serveer uw cocktails en borrels op stijlvolle wijze met het verfijnde glaswerk uit de Lima serie. Het ultrasterke Crysta glas blijft tot wel 2000 vaatwasbeurten in nieuwstaat.



| Art.nr | Omschrijving      | Hoogte | Aantal |
|--------|-------------------|--------|--------|
| CP855  | Longdrink   450ml | 160mm  | 6      |

## Utopia Imperial glazen

Klassieke glazen uit één stuk. Sterker dan standaard producten. Vaatwasserbestendig.



| Art.nr | Omschrijving                           | Hoogte | Aantal |
|--------|--|--------|--------|
| DL209  | 340ml   125ml, 175 & 250ml vulstreepje | 180mm  | 12     |
| T273   | 21cl flute                             | 210mm  | 24     |

## Utopia Ambassador Gin glazen

Stijlvolle gin glazen met grote kelk om voldoende ijs te kunnen voegen. Ook ideaal voor cocktails en water.



| Art.nr | Omschrijving | Hoogte | Aantal |
|--------|--------------|--------|--------|
| CS031  | 56cl         | 215 mm | 6      |

## Utopia Senator

Eenvoudige, multifunctionele glazen. Glasspoelmachinebestendig.



| Art.nr | Omschrijving | Hoogte | Aantal |
|--------|--------------|--------|--------|
| CB231  | 570ml        | 180mm  | 24     |

## Chef & Sommelier Open Up

Open Up is een serie glazen met een revolutionair ontwerp die de fijnproever een ongeëvenaarde smaakervaring biedt. De hoek in de kom doet aroma's en smaken optimaal tot uiting komen, maakt zuren milder en tannines soepeler.



| Art.nr | Omschrijving      | Hoogte | Aantal |
|--------|-------------------|--------|--------|
| DP751  | Champagne   200ml | 234mm  | 6      |
| DP752  | 400ml             | 231mm  | 6      |
| DP757  | 470ml             | 226mm  | 24     |
| DP759  | 550ml             | 233mm  | 6      |

## Utopia Cocktailglazen

Glasspoelmachinebestendig.



| Art.nr | Hoogte | Aantal |
|--------|--------|--------|
| Y717   | 176mm  | 24     |

## Utopia Saxon

Geblazen wijnglazen uit 2 delen. Iets langer dan het standaard glazen. Vaatwasserbestendig.



| Art.nr | Omschrijving | Hoogte | Aantal |
|--------|--------------|--------|--------|
| D098   | 34cl wijn    | 182mm  | 48     |
| D904   | 18,5cl flute | 174mm  | 48     |

## Utopia Knickerbocker Glory glas

Populair traditioneel dessertglas. Vaatwasserbestendig.



| Art.nr | Omschrijving | Hoogte | Aantal |
|--------|--------------|--------|--------|
| E018   | 29cl         | 188mm  | 12     |

## Utopia Hawaii ananasglazen

Serveer cocktails en andere drankjes in dit vrolijke ananasglas en het is direct zomer.



| Art.nr | Omschrijving | Hoogte | Aantal |
|--------|--------------|--------|--------|
| DA139  | Ananasglas   | 157mm  | 6      |

## Utopia Pure



| Art.nr | Omschrijving  | Hoogte |
|--------|---------------|--------|
| DY272  | Flute   190ml | 197mm  |

## Utopia Reserva

Ontworpen voor intensief gebruik in hotels, restaurants en catering. Zeer sterke glazen van dik glas met een stevige steel. Stootbestendig en kunnen in de vaatwasser.



| Art.nr | Omschrijving                                    | Hoogte | Aantal |
|--------|---|--------|--------|
| DR713  | Wijn   Vulstreepje bij 125, 175 & 250ml   350ml | 205mm  | 24     |

## Utopia Timeless Vintage

De Timeless Vintage serie van Utopia staat garant voor uniek en stijlvol glaswerk met een vintage uitstraling.



| Art.nr | Hoogte | Aantal |
|--------|--------|--------|
| DY300  | 171mm  | 12     |
| DY301  | 162mm  | 12     |
| DY302  | 200mm  | 12     |
| DY303  | 157mm  | 12     |

| Art.nr | Hoogte | Aantal |
|--------|--------|--------|
| DY304  | 60mm   | 12     |
| DY305  | 157mm  | 12     |
| DY306  | 81mm   | 12     |

## Utopia Shotglazen

Speciale glazen voor diverse shots. Vaatwasserbestendig.



| Art.nr | Omschrijving          | Hoogte | Aantal |
|--------|-----------------------|--------|--------|
| CB866  | Casablanca   4cl      | 55mm   | 12     |
| D894   | Boston   4cl          | 70mm   | 12     |
| CF650  | Shot   25ml           | 77mm   | 25     |
| U785   | Liqueur/sherry   30ml | 95mm   | 12     |

## Utopia Enoteca



| Art.nr | Hoogte | Aantal |
|--------|--------|--------|
| Y697   | 230mm  | 12     |
| CC997  | 225mm  | 6      |

## Utopia Imperial Plus

Gehard glaswerk dat excelleert in kracht en stijl. Extra stootbestendig, glasspoelmachinebestendig en CE gemarkeerd.



| Art.nr | Omschrijving  | Hoogte | Aantal |
|--------|---------------|--------|--------|
| DR699  | Flute   150ml | 195mm  | 24     |

## Schott Zwiesel



| Art.nr | Hoogte | Aantal | Art.nr | Hoogte | Aantal |
|--------|--------|--------|--------|--------|--------|
| GD902  | 220mm  | 6      | GD903  | 252mm  | 6      |
| GD901  | 232mm  | 6      | GD907  | 144mm  | 6      |
| GD900  | 244mm  | 6      | GD908  | 90mm   | 6      |

## Utopia Side glazen



| Art.nr | Hoogte | Aantal |
|--------|--------|--------|
| D931   | 160mm  | 48     |

## Utopia Casablanca

Uitgebreide collectie van volledig gehard glas met een klassieke tijdloze vorm. Vaatwasserbestendig.



| Art.nr | Omschrijving | Hoogte | Aantal |
|--------|--------------|--------|--------|
| E049   | 20cl         | 80 mm  | 24     |
| E032   | 24cl         | 89 mm  | 48     |
| E039   | 28cl         | 119 mm | 48     |
| DL215  | 28,5cl       | 140 mm | 12     |
| E036   | 36cl         | 121 mm | 48     |

## Utopia Tahiti longdrinkglazen

Serveer uw drankjes op unieke wijze in deze eigenzinnige, vaatwasserbestendige tiki glazen.



| Art.nr | Omschrijving     | Hoogte | Aantal |
|--------|------------------|--------|--------|
| CW815  | Transparant 45cl | 168 mm | 6      |
| CW816  | Onyx 45cl        | 168 mm | 6      |
| CW817  | Rook 45cl        | 168 mm | 6      |

## Utopia Timeless glazen



| Art.nr | Omschrijving      | Hoogte | Aantal |
|--------|-------------------|--------|--------|
| GM108  | Whisky   360ml    | 90mm   | 12     |
| GM107  | Longdrink   425ml | 145mm  | 12     |

NIEUW

TABLETOP

RESTAURANT, BAR & HOTEL

MEUBILAIR

DISPOSABLES & SCHOONMAAK

KLEDING & WERKSCHOENEN

KEUKEN

KEUKENMEUBILAIR & TRANSPORT

APPARATUUR

KOELEN & VRIEZEN

# TABLETOP / GLASWERK

## Luigi Bormioli Italy Bodega tumblers

De tumblers van Bormioli Bodega behoren tot de veelzijdigste glazen op de markt. Ideaal voor vruchtensap, maar ook voor bier.



| Art.nr       | Hoogte | Aantal |
|--------------|--------|--------|
| <b>FB922</b> | 60 mm  | 36     |
| <b>FB923</b> | 90 mm  | 12     |
| <b>FB924</b> | 120 mm | 12     |

## Duralex Gigogne glazen

Gehard glas in klassieke ronde vorm. Vaatwasser- en magnetronbestendig.



| Art.nr       | Omschrijving | Hoogte | Aantal |
|--------------|--------------|--------|--------|
| <b>GG910</b> | 9cl          | 61 mm  | 6      |
| <b>GG911</b> | 16cl         | 69 mm  | 6      |
| <b>GG912</b> | 22cl         | 77 mm  | 6      |

## Duralex Provence glazen

Best verkopende range met gerenommeerde Duralex sterkte. Volledig gehard glas. Vaatwasserbestendig.



| Art.nr      | Omschrijving | Hoogte | Aantal |
|-------------|--------------|--------|--------|
| <b>P260</b> | 25cl         | 98 mm  | 6      |

## Olympia Cocktailbeker met schroefdop

Glas in bierpul style, ideaal voor cocktails op whiskey basis, bier of limonade. Schroefdoppen zijn apart verkrijgbaar.



| Art.nr       | Omschrijving         | Hoogte | Aantal |
|--------------|----------------------|--------|--------|
| <b>CE678</b> | 450ml   Zonder tekst | 132 mm | 12     |

## Utopia Bierglazen

Traditioneel vormgegeven bierglazen. Ideaal voor speciaalbieren.

- Vaatwasserbestendig
- Sterk glas
- Klassieke vormgeving



| Art.nr       | Omschrijving             | Hoogte | Aantal |
|--------------|--------------------------|--------|--------|
| <b>CW044</b> | Pul   660ml              | 150mm  | 12     |
| <b>DY276</b> | Pul met kuiltjes   570ml | 125mm  | 24     |

| Art.nr       | Omschrijving                | Hoogte | Aantal |
|--------------|-----------------------------|--------|--------|
| <b>CW069</b> | Pul   570ml   CE gemarkeerd | 160mm  | 6      |
| <b>CY329</b> | 570ml   Met mousseerpunten  | 208mm  | 12     |

## Duralex Picardie glazen

Klassiek vormgegeven glazen, ideaal voor kantines, cafés en bars. Van sterk, gehard glas en vaatwasser- en magnetronbestendig.



| Art.nr       | Omschrijving | Hoogte | Aantal |
|--------------|--------------|--------|--------|
| <b>GG900</b> | 9cl          | 67 mm  | 6      |
| <b>GG901</b> | 13cl         | 72 mm  | 6      |
| <b>GG904</b> | 25cl         | 90 mm  | 6      |
| <b>GG905</b> | 31cl         | 94 mm  | 6      |
| <b>GG906</b> | 36cl         | 124 mm | 6      |

## Bormioli Ypsilon tumblers en karaffen



| Art.nr       | Omschrijving | Hoogte | Aantal |
|--------------|--------------|--------|--------|
| <b>FB925</b> | 1L           | 320 mm | 6      |
| <b>FB926</b> | 500ml        | 255 mm | 6      |
| <b>FB927</b> | 250ml        | 280 mm | 12     |
| <b>FB928</b> | 30,8cl       | 160 mm | 6      |

## Duralex Provence glazen

Bestseller van volledig gehard glas met de bekende Duralex kwaliteit. Vaatwasserbestendig.



| Art.nr      | Omschrijving    | Hoogte | Aantal |
|-------------|-----------------|--------|--------|
| <b>S078</b> | 20cl stapelbaar | 86 mm  | 6      |

## Artis Mini melkflessen

Mini melkfles stijl glazen



| Art.nr       | Omschrijving | Aantal |
|--------------|--------------|--------|
| <b>GL160</b> | 155ml        | 18     |
| <b>CL141</b> | 200ml        | 12     |

## Olympia Mason jar drinkglazen

Glazen bickers, ook wel mason jars, in retro stijl. Met 'Refreshing Ice Cold Drink' embossing. Glasspoelmachinebestendig.



| Art.nr       | Omschrijving      | Hoogte | Aantal |
|--------------|-------------------|--------|--------|
| <b>CM698</b> | 450ml   Met tekst | 132mm  | 12     |



## Olympia Glazen kan

Traditionele glazen kan. Vaatwasserbestendig.



| Art.nr | Omschrijving | Hoogte | Aantal |
|--------|--------------|--------|--------|
| GM575  | 0,5L         | 145 mm | 6      |
| GF923  | 1L           | 197 mm | 6      |

## Olympia Mixglas

Voorzien van schenktuit.



| Art.nr | Omschrijving | Hoogte | Aantal |
|--------|--------------|--------|--------|
| CN610  | 57cl         |        |        |

## Utopia Karaffen



| Art.nr | Omschrijving | Hoogte | Aantal |
|--------|--------------|--------|--------|
| CY408  | 1L           | 262mm  | 6      |

## Arcoroc Wijnkaraffen

Stijlvolle en handige veelzijdige karaffen. Vaatwasserbestendig.



| Art.nr | Omschrijving | Hoogte | Aantal |
|--------|--------------|--------|--------|
| DP103  | 0,5L         | 163mm  | 12     |
| DP104  | 1L           | 203mm  | 6      |

## Olympia Kristallon Polycarbonaat kannen

Stevige kunststof kannen voor algemeen gebruik.



| Art.nr | Omschrijving                   | Hoogte |
|--------|--------------------------------|--------|
| J900   | Kan   0,9L                     | 159 mm |
| J902   | 0,9L   Met maatverdeling       | 159 mm |
| J906   | Deksel 0,9L kan                |        |
| J904   | Kan   1,4L   Met maatverdeling | 190 mm |

## Olympia Kristallon Polycarbonaat schenkkannen

Slijtvast polycarbonaat met drupvrije schenktuit. Vaatwasserbestendig.



| Art.nr | Omschrijving | Hoogte |
|--------|--------------|--------|
| D838   | 1,8L         | 204 mm |

## Olympia Glazen waterflessen

Glazen flessen met beugelsluiting. Vaatwasserbestendig.



| Art.nr | Omschrijving | Hoogte | Aantal |
|--------|--------------|--------|--------|
| GG929  | 52cl         | 273 mm | 6      |
| GG930  | 1,2L         | 320 mm | 6      |

## Olympia Decanteerkaraf

Mondgeblazen glazen karaf voor het presenteren van wijn.



| Art.nr | Omschrijving | Hoogte |
|--------|--------------|--------|
| CN609  | 0,75L        | 225 mm |

## Olympia Kristallon Polycarbonaat schenkan

Slijtagebestendige schenkan met druppelvrije tuit en ijslip. Vaatwasserbestendig.



| Art.nr | Omschrijving | Hoogte |
|--------|--------------|--------|
| CF749  | 1,4L         | 200 mm |

## Olympia Glazen kan

Strakke deksel voorkomt morsen. Ideaal voor institutioneel gebruik. Vaatwasserbestendig.



| Art.nr | Omschrijving | Hoogte | Aantal |
|--------|--------------|--------|--------|
| GF922  | 1L           | 243 mm | 6      |

## Olympia Glazen karaf

Een multifunctionele glazen karaf. Vaatwasserbestendig.



| Art.nr | Omschrijving | Hoogte | Aantal |
|--------|--------------|--------|--------|
| GM583  | 1/2L         | 200 mm | 6      |
| GG928  | 1L           | 275 mm | 6      |

## Artis Waterflessen

Glazen fles met beugelsluiting.



| Art.nr | Omschrijving | Hoogte | Aantal |
|--------|--------------|--------|--------|
| CF730  | 1L           | 340 mm | 6      |

TABLETOP

RESTAURANT, BAR & HOTEL

MEUBILAIR

DISPOSABLES & SCHOONMAAK

KLEDING & WERKSCHOENEN

KEUKEN

KEUKENMEUBILAIR & TRANSPORT

APPARATUUR

KOELEN & VRIEZEN



# TABLETOP / GLASWERK

## Aps Polycarbonaat fles met deksel

Ideaal voor sappen bij ontbijtbuffetten. Onbreekbare, transparante flessen. Hittebestendig van -30°C tot 75°C.



| Art.nr | Omschrijving | Hoogte |
|--------|--------------|--------|
| CB795  | 1,6L         | 320 mm |

## Camwear polycarbonaat pitcher

1L kan van zeer sterk Camwear polycarbonaat.



| Art.nr | Omschrijving | Hoogte  |
|--------|--------------|---------|
| CJ670  | 1L           | 168,4mm |

## Utopia Water/wijnkannen

Klassiek, eenvoudig vormgegeven multifunctionele kannen



| Art.nr | Omschrijving | Hoogte | Aantal |
|--------|--------------|--------|--------|
| E069   | 1L           | 200mm  | 6      |

## Bbp bierglas

Vrijwel onbreekbaar polycarbonaat stapelbaar pintglas, ideaal voor grote bedrijven. Levenscyclus ca. 500 wasbeurten. CE-gemarkeerd.

NIEUW



| Art.nr | Omschrijving | Hoogte | Aantal |
|--------|--------------|--------|--------|
| CC564  | 570ml        | 132mm  | 48     |

## Arcoroc Water-/wijnkan BROC

Klassieke functionele kannen. Vaatwasserbestendig.



| Art.nr | Omschrijving | Hoogte | Aantal |
|--------|--------------|--------|--------|
| CH988  | 1,3L         | 217 mm | 6      |

## Cambro Transparante kunststof pitcher

Lichtgewicht en duurzaam, perfect alternatief voor glas.

- Vaatwasserbestendig
- Zeer transparant materiaal
- BPA-vrij



| Art.nr | Omschrijving | Hoogte  |
|--------|--------------|---------|
| CJ668  | 1,42L        | 201,7mm |

## Olympia Kristallon Kristallon

Duurzame bekers van polycarbonaat in ringdesign. Ideaal voor casual gebruik in cafés en kantines. Vaatwasserbestendig.

NIEUW



| Art.nr | Omschrijving             | Hoogte | Aantal |
|--------|--------------------------|--------|--------|
| DC920  | Doorzichtig   10oz/285ml | 95mm   | 6      |
| DC921  | Blauw   10oz/285ml       | 95mm   | 6      |

## Aps Acryl schenkan

Sterke schok- en krasbestendige kan met een ijsblokjeselement om dranken te koelen zonder dat dit de inhoud verdund.



| Art.nr | Omschrijving | Hoogte |
|--------|--------------|--------|
| U221   | 3L           | 290 mm |

## Araven SAN schenkan

Rechthoekig model met deksel. Vaatwasserbestendig.



| Art.nr | Omschrijving | Hoogte |
|--------|--------------|--------|
| J283   | 2L           | 260 mm |

## Cambro Colorware bekers



| Art.nr | Omschrijving     | Hoogte | Aantal |
|--------|------------------|--------|--------|
| CP417  | Transparant 65cl | 165 mm | 72     |
| CP418  | Transparant 29cl | 111 mm | 72     |

## Kristallon Polycarbonaat tumblers

Nagenoeg onbreekbaar servies ontworpen voor regelmatig gebruik in scholen, gevangenissen, ziekenhuizen, outdoor-activiteitencentra en andere instellingen.

Niet geschikt voor temperaturen boven de 75 °C (directe warmte). Gebruik géén schurende middelen of producten op items van polycarbonaat. Juiste wasmiddeldoseringen zijn noodzakelijk voor reiniging in vaatwassers.



| Art.nr | Omschrijving     | Aantal |
|--------|------------------|--------|
| DY790  | Tumbler   390ml  | 12     |
| DY792  | Tumbler   250ml  | 12     |
| DY793  | Tumblers   200ml | 12     |



## Olympia Kristallon Polycarbonaat wijnglazen

Ideaal voor buitenevenementen, bruiloften en drukke cafés. Vaatwasserbestendig en nagenoeg onbreekbaar.



| Art.nr | Omschrijving | Hoogte | Aantal |
|--------|--------------|--------|--------|
| DS130  | 30cl         | 190 mm | 12     |
| DS131  | 30cl         | 170 mm | 12     |
| DS132  | 33cl         | 172 mm | 12     |

## Bbp Polycarbonaat wijnglas en flûte

Het sterke polycarbonaat is een kwalitatief hoogstaand en veilig alternatief voor glas. Ideaal voor outdoor evenementen. Vaatwasserbestendig tot ongeveer 500 keer.



| Art.nr | Omschrijving                   | Hoogte | Aantal |
|--------|--------------------------------|--------|--------|
| CG299  | 31cl   17,5cl & 25cl markering | 188 mm | 12     |
| CG945  | 20cl flute                     | 219 mm | 12     |

## Olympia Polycarbonaat hurricane glazen



| Art.nr | Omschrijving      | Hoogte | Aantal |
|--------|-------------------|--------|--------|
| CY233  | Hurricane   390ml | 203mm  | 24     |

## Olympia Kristallon Tumbler

Vaatwasserbestendig.



| Art.nr | Omschrijving      | Hoogte | Aantal |
|--------|-------------------|--------|--------|
| K577   | Drinkglas   255ml | 100 mm | 12     |

## Bbp Polycarbonaat longdrink

Het sterke polycarbonaat is een kwalitatief hoogstaand en veilig alternatief voor glas. Ideaal voor outdoor evenementen. Vaatwasserbestendig tot ongeveer 500 keer.



| Art.nr | Omschrijving | Hoogte | Aantal |
|--------|--------------|--------|--------|
| U405   | 34cl         | 145 mm | 48     |

## Bbp Polycarbonaat glas

Duurzaam polycarbonaat is een goed en veilig alternatief voor glas. Ideaal voor outdoor evenementen. Levensduur ca. 500 wasbeurten.



| Art.nr | Omschrijving | Hoogte | Aantal |
|--------|--------------|--------|--------|
| CG951  | 25,5cl       | 89 mm  | 36     |

## Olympia Kristallon Tumbler transparant

Polycarbonaat glazen. Stapelbaar en vaatwasserbestendig.



| Art.nr | Omschrijving | Hoogte | Aantal |
|--------|--------------|--------|--------|
| DP239  | Transparant  | 83 mm  | 12     |

## Cambro Colorware bekers

Sterke SAN kunststof bekers.



| Art.nr | Omschrijving | Hoogte  |
|--------|--------------|---------|
| CJ653  | 230ml        | 100,1mm |
| CJ656  | 350ml        | 128mm   |

## Bbp Polycarbonaat American

Het sterke polycarbonaat is een kwalitatief hoogstaand en veilig alternatief voor glas. Ideaal voor outdoor evenementen. Vaatwasserbestendig tot ongeveer 500 keer.



| Art.nr | Omschrijving | Hoogte | Aantal |
|--------|--------------|--------|--------|
| U406   | 25,5cl       | 90 mm  | 36     |
| U407   | 28,5cl       | 120 mm | 36     |

## Roltex Kunststof wijnglazen

Stevige en handige wijnglazen van bestendige, BPA-vrije kunststof.



| Art.nr | Omschrijving | Hoogte |
|--------|--------------|--------|
| DA896  | 310ml        | 210 mm |
| DA898  | 220ml        | 106 mm |

## Roltex Kunststof bierglazen

Stevige bierglazen van sterk, maar lichtgewicht kunststof.



| Art.nr | Omschrijving | Hoogte |
|--------|--------------|--------|
| DB644  | 30cl         | 145 mm |
| DB645  | 25cl         | 133 mm |

# TABLETOP / GLASWERK

## Olympia Kristallon Polycarbonaat ijsglazen

Stevige kunststof ijsglazen. Levensduur ca. 500 wasbeurten.



| Art.nr | Omschrijving | Hoogte | Aantal |
|--------|--------------|--------|--------|
| J911   | Coupe 8(Ø)cm | 59 mm  | 12     |

## Utopia Amerikaanse dessertglazen

Klassiek dessert glas. Geperst glas constructie. Vaatwasserbestendig.



| Art.nr | Omschrijving | Hoogte | Aantal |
|--------|--------------|--------|--------|
| E004   | Laag 30cl    | 107mm  | 24     |

## Utopia Dessertglazen



| Art.nr | Omschrijving | Hoogte | Aantal |
|--------|--------------|--------|--------|
| E020   | 10(Ø)cm      | 81 mm  | 24     |

## Kristallon

Niet geschikt voor temperaturen boven de 75 °C (directe warmte). Gebruik géén schurende middelen of producten op items van polycarbonaat. Juiste wasmiddeldoseringen zijn noodzakelijk voor reiniging in vaatwassers.



| Art.nr | Omschrijving     | Aantal |
|--------|------------------|--------|
| DY793  | Tumblers   200ml | 12     |

## Kristallon

Niet geschikt voor temperaturen boven de 75 °C (directe warmte). Gebruik géén schurende middelen of producten op items van polycarbonaat. Juiste wasmiddeldoseringen zijn noodzakelijk voor reiniging in vaatwassers.



| Art.nr | Omschrijving    | Aantal |
|--------|-----------------|--------|
| DY790  | Tumbler   390ml | 12     |
| DY792  | Tumbler   250ml | 12     |

## Kristallon Stapelbare polycarbonaat kannen

Stevige kannen voor algemeen gebruik. Ideaal voor catering, zowel binnen als buiten.

Niet geschikt voor temperaturen boven de 75 °C (directe warmte). Gebruik géén schurende middelen of producten op items van polycarbonaat. Juiste wasmiddeldoseringen zijn noodzakelijk voor reiniging in vaatwassers.



| Art.nr | Omschrijving      | Aantal |
|--------|-------------------|--------|
| FB890  | 1L                | 1      |
| FB892  | 1,5L              | 1      |
| FB891  | Deksel voor FB890 | 6      |
| FB893  | Deksel voor FB892 | 6      |

## Arcoroc Versatile Glazen dessertschalen

Met zijn ronde vorm en schuine opening is het glas perfect geschikt voor het serveren van amuses, desserts en andere kleine gerechten.



| Art.nr | Omschrijving | Hoogte | Aantal |
|--------|--------------|--------|--------|
| FB914  | 4cl          | 105 mm | 12     |
| FB913  | 12cl         | 88 mm  | 6      |

## Utopia Dessertglazen



| Art.nr | Omschrijving            | Hoogte | Aantal |
|--------|-------------------------|--------|--------|
| Y721   | Dessert Venezia   410ml | 79 mm  | 24     |

## Olympia Traditionele dessertglazen

Elegant, traditioneel design van duurzaam geperst glas. Vaatwasserbestendig.



1



2



3

| Art.nr  | Omschrijving   | Hoogte | Aantal |
|---------|----------------|--------|--------|
| 1 CC905 | Klein 12,8cl   | 115 mm | 6      |
| CC906   | Groot 18,5cl   | 135 mm | 6      |
| 2 CC907 | Hoog 19cl      | 155 mm | 6      |
| 3 CC908 | Americano 32cl | 135 mm | 6      |

**T & G Woodware Broodschaal**

Kan gebruikt worden als serveermand of broodmand. Afgeronde handgrepen. 10(h)x31(b)x18(d) cm.



Art.nr Omschrijving  
**DL146** Acacia

**Aps Leisteen schaal met glazen stolp**

Deze kleine leistenen schaal met glazen stolp is een mooie presentatiemethode voor onder meer boter en paté. Koeling- en vriezerbestendig.



Art.nr Omschrijving  
**GH408** 10,5(Ø)cm



**Olympia Rechthoekige houten planken**

Rustieke acacia plank met gevulde rand en lederen lus.



Art.nr Omschrijving  
**GM263** 1,5(h) x 30,5(b) x 21,5(d)cm  
**GM264** 1,5(h) x 35,5(b) x 25(d)cm

**Olympia Ronde houten planken**

Ronde acacia plank met rustiek uiterlijk voor stijlvolle presentatie op tafel. Voorzien van lederen lus.



Art.nr Omschrijving  
**GM308** 1,5(h) x 33(Ø)cm | 12,5cm greep  
**GM262** 1,5(h) x 35,5(Ø)cm | 13,5cm greep

**Olympia Rechthoekige houten plank**

Rechthoekige eiken plank voorzien van rustieke olielaag. Voorzien van lederen lus.



Art.nr Omschrijving  
**GM260** 1,5(h) x 23(b) x 23(d)cm | 10cm greep

**Olympia Rechthoekige houten plank**

Rechthoekige eiken plank voorzien van rustieke olielaag. Voorzien van lederen lus.



Art.nr Omschrijving  
**1 GM309** 1,5(h) x 11,5(b) x 40(d)cm | 11cm greep  
**2 GM261** 1,5(h) x 26(b) x 35(d)cm | 11cm greep



**T & G Woodware Steakplanken**

Volledig dubbelzijdige acacia houten snijplank. Kan zowel voor presentatie als voedselbereiding gebruikt worden.



Art.nr Omschrijving  
**DF054** 26x19cm  
**DF055** 42 x 23cm

**Leistenen schalen**

Serveerschalen gemaakt van sterke kwaliteit leisteen.



Art.nr Omschrijving Aantal  
**3 CK409** Vierkant 4  
**4 CK408** Rechthoekig 4  
**5 GF316** Rond

**Specificaties**  
**CK409** Afmeting (cm): 13(b) x 13(d)  
**CK408** Afmeting (cm): 30(b) x 10(d)  
**GF316** Afmeting (cm): 0,8(h) x 33(Ø). Gewicht 1,26kg.

**Aps Weckpotten**

Glazen potten voor stijlvol serveren van voorgerechten, sauzen en nagerechten. Vaatwasserbestendig en compleet met deksels geleverd.



Art.nr Omschrijving Aantal  
**GH386** 8cl 12  
**GH387** 14cl 12  
**GH388** 16cl 12

TABLETOP

RESTAURANT, BAR & HOTEL

MEUBILAIR

DISPOSABLES & SCHOONMAAK

KLEDING & WERKSCHOENEN

KEUKEN

KEUKENMEUBILAIR & TRANSPORT

APPARATUUR

KOELEN & VRIEZEN



# TABLETOP / TAFELGEREI

## Olympia Essenhouten serveerplanken

Rustieke planken voor het serveren van brood, kaas en vleeswaren.



| Art.nr | Omschrijving             |
|--------|--------------------------|
| CN571  | 1,5(h) x 44(l) x 25(b)cm |

## Olympia Houten steakplanken

Moderne gastro-pub look steakborden. Klein 26x19cm. Groot 31x24cm met uitsparing voor 70cm ramekins aan een kant.



| Art.nr | Omschrijving              |
|--------|---------------------------|
| DP138  | Acacia klein (geen inzet) |
| DP139  | Acacia groot (met inzet)  |
| W435   | Ramekin 7cm Ø             |



## Olympia Houten afgeronde presenteerplanken

Moderne gastro-pub look presentatieborden met een inzetoppervlak voor 70cm ramekins. 34x24cm.



| Art.nr | Omschrijving     |
|--------|------------------|
| DP156  | Acacia 34 x 24cm |
| W435   | Ramekin 7cm Ø    |



## Olympia Bamboe steakplanken

Steakplanken gemaakt van duurzaam bamboe.



| Art.nr | Omschrijving   |
|--------|----------------|
| GF206  | 31(l)x 24(b)cm |
| W435   | Ramekin 7cm Ø  |



## Olympia Ramekin serveerplanken

Dubbelzijdig, 1 zijde volledig glad en 1 zijde met inzet voor 3 ramekins. Perfect voor tapas of andere kleine gerechten.



| Art.nr  | Omschrijving                |
|---------|-----------------------------|
| 1 GF207 | Voor ramekins tot 13,5cm(Ø) |
| 2 GF208 | Voor ramekins tot 9,5cm(Ø)  |
| 3 CD741 | 3(h) x 13,5(Ø)cm rustiek    |
| 4 DK822 | 4,5(h) x 9,5(Ø)cm rustiek   |

| Specificaties                                |
|--|
| GF207 Afmeting (cm): 1,5(h)x 14(b)x 48(l).   |
| GF208 Afmeting (cm): 1,5(h)x 14(b)x 35,5(l). |



Gietijzeren pannen & onderzetters

**OLYMPIA**

Olympia gietijzeren pannen met onderzetters zijn een perfecte manier om gerechten direct uit de oven op tafel te serveren. Ideaal voor het serveren van steaks, tapas en authentieke Indische gerechten. Keuze uit donkere houten of licht heveahouten onderzetters.

**Mini pan**

Pan en onderzetter worden apart verkocht.



| Art.nr | Omschrijving             |
|--------|--------------------------|
| GJ553  | 11,5cm(Ø)                |
| GJ552  | Hevea houten onderzetter |



**Gietijzeren ronde schaal met oren**

Schaal en onderzetter worden apart verkocht.



| Art.nr | Omschrijving             |
|--------|--------------------------|
| GJ554  | 18cm(Ø)                  |
| GJ555  | Hevea houten onderzetter |



**Ovale gietijzeren schaal**

Schaal en onderzetter apart verkocht.

**Gietijzeren schaal met onderzetter**

Zware gietijzeren schalen voor het serveren van 'sizzling' gerechten aan tafel. Geleverd met houten onderzetter.

**Gietijzeren schaal met onderzetter**

Zware gietijzeren schalen voor het serveren van 'sizzling' gerechten aan tafel. Geleverd met houten onderzetter.



| Art.nr | Omschrijving                        |
|--------|-------------------------------------|
| GG133  | 24(b) x 14(d)cm                     |
| GG135  | Hevea houten onderzetter voor GG133 |



| Art.nr | Omschrijving |
|--------|--------------|
| F464   | 24 x 14cm    |
| CC310  | 28 x 19cm    |



| Art.nr | Omschrijving         |
|--------|----------------------|
| CC311  | 22cm(Ø)              |
| GJ556  | Extra schaal 22cm(Ø) |

**Serveerschalen**

Ideaal voor het serveren van kleine gerechten met sauzen of dips ernaast. Geschikt voor gebruik met 7cm (Ø) W435 of U195.

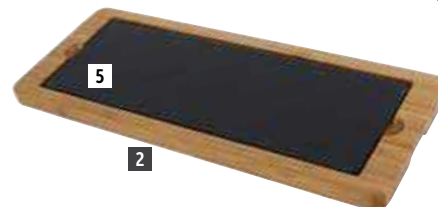
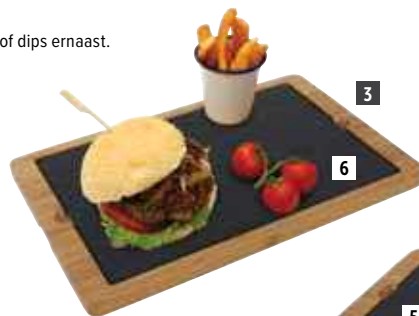

| Art.nr  | Omschrijving                        |
|---------|-------------------------------------|
| 1 GM257 | Houten plank 24x16cm tbv CK409      |
| 2 GM258 | Houten plank 33x13cm tbv CM062      |
| 3 CM061 | Houten plank 33x21cm tbv CM063      |
| 4 CK409 | Leistenen schaal 13x13cm tbv GM257  |
| 5 CM062 | Leistenen schaal 28x10cm voor GM258 |
| 6 CM063 | Leistenen schaal 28x18cm tbv CM061  |

TABLETOP

RESTAURANT, BAR & HOTEL

MEUBILAIR

DISPOSABLES & SCHOONMAAK

KLEDING & WERKSCHOENEN

KEUKEN

KEUKENMEUBILAIR & TRANSPORT

APPARATUUR

KOELEN & VRIEZEN

# TABLETOP / TAFELGEREI

## Olympia Mosselpannen

Zwarte ovenbestendige pan met handgrepen en RVS rand, om direct uit de oven op tafel te serveren. Deksel kan worden gebruikt om schelpen in te deponeren.



| Art.nr        | Omschrijving             |
|---------------|--------------------------|
| CF269         | 14cmØ voor 0,5kg porties |
| CD678         | 20cmØ voor 1kg porties   |
| <b>1</b> U264 | 22cmØ voor 1,5kg porties |

## Vogue Mini RVS sauteuse

Mini pan met sandwichlaag van aluminium tussen RVS. Zorgt voor gelijkmatige verhitting zonder hotspots. Geschikt voor alle warmtebronnen inclusief inductie.



| Art.nr         | Omschrijving       |
|----------------|--------------------|
| <b>2</b> GG760 | 85(Ø)mm            |
| <b>3</b> GG027 | Koekenpan 10cm (Ø) |
| GG025          | Steelpan 9cm (Ø)   |

## Olympia Tapas Minipannetjes

Deze leuke minipannetjes zijn een ideale serveermethode voor allerlei tapas.



| Art.nr | Omschrijving | Aantal |
|--------|--------------|--------|
| DK820  | 14cl zwart   | 4      |

## Olympia Serveerschalen met platte bodem

RVS, ideaal voor het serveren van oosterse gerechten.



| Art.nr | Omschrijving |
|--------|--------------|
| F469   | 15,4(Ø)cm    |
| F470   | 16(Ø)cm      |
| F471   | 23(Ø)cm      |

## Olympia Houten schaal

Deze aantrekkelijke acacia houten schaal is perfect voor het serveren van garnering of dipsauzen in bakjes. Heeft 3 inzetten voor Olympia ramekins U177. Ramekins worden apart verkocht.



| Art.nr | Omschrijving      | Aantal |
|--------|-------------------|--------|
| GH308  | Schaal, 27 x 10cm | 1      |
| U177   | Ramekin 8cm       | 12     |

## Vogue Mini Triwall koperen pannen

Mini pan met sandwichlaag van aluminium tussen RVS. Buitenlaag is van koper en voorzien van koelblijvende handvatten. Vaatwasserbestendig en geschikt voor alle warmtebronnen exclusief inductie.



| Art.nr         | Omschrijving         |
|----------------|----------------------|
| <b>4</b> GG761 | Mini sauspan 85(Ø)mm |
| <b>5</b> GG756 | Mini sauspan 90(Ø)mm |

## Vogue Mini braadpannen

Gietijzeren pannen houden de warmte langer vast voor een perfect resultaat. Geëmailleerde binnen- en buitenzijde. Alle vermelde maten zijn binnenmaten.



**Specificaties**  
**Y259** inhoud: 24cl. Afmeting (cm): 10(Ø) x 7,5(h).  
**Y264** inhoud: 31,5cl. Afmeting (cm): binnen, 4,5(h) x 8,4(b) x 11,3(d), buiten, 4,9(h) x 9,4(b) x 15,5(d).

| Art.nr | Omschrijving          |
|--------|-----------------------|
| Y259   | Rond 7,5(H) x 10(Ø)cm |
| Y264   | Ovaal                 |

## Decoratief camembertschaaltje

Een mooie gedecoreerde porseleinen vorm om camembert te bakken of te bewaren. Vaatwasser-, oven-, vriezer- en magnetronveilig. Aanwijzingen en receptenblad inbegrepen.



| Art.nr | Omschrijving  |
|--------|---------------|
| GC682  | 35cl   11,5cm |



## Olympia Ronde gegalvaniseerde emmers

Eigentijdse moderne manier voor het presenteren van frites, scampi of kip.



| Art.nr         | Omschrijving                  |
|----------------|-------------------------------|
| 1 <b>DM214</b> | 8(h) x 15(Ø)cm                |
| 2 <b>DM209</b> | 11,5(h) x 9,5(Ø)cm            |
| 3 <b>CN520</b> | 13,5(h) x 24,5(b) x 17,5(d)cm |

## Vetvrij papier

Vetvrij papier voor presentatie van voedsel.



| Art.nr       | Omschrijving                | Aantal |
|--------------|-----------------------------|--------|
| <b>GF036</b> | Krantopdruk   27 x 42cm     | 500    |
| <b>GF037</b> | Zonder opdruk   25,5x40,6cm | 500    |

## Olympia Ramekins

Duurzame en veelzijdige schaaltes. Oven-, magnetron-, vaatwasser- en vriezerbestendig.



| Art.nr      | Omschrijving | Aantal |
|-------------|--------------|--------|
| <b>W435</b> | 7(Ø)cm       | 12     |
| <b>W414</b> | 8(Ø)cm       | 12     |
| <b>W432</b> | 8,5(Ø)cm     | 12     |

## Olympia Ronde emmer

Eigentijdse manier van serveren van frites, garnalen, kip en meer.



| Art.nr       | Omschrijving    |
|--------------|-----------------|
| <b>GF246</b> | 7,2(h) x 8(Ø)cm |
| <b>GF247</b> | 12(h) x 13(Ø)cm |

## Olympia Beker

RVS beker voor frites.



| Art.nr       | Omschrijving   |
|--------------|----------------|
| <b>DM210</b> | Beker 8,5(h)cm |

## Olympia Presenteermatten

RVS manden voor een unieke presentatie van bijvoorbeeld bijgerechten of tapas. Vaatwasserbestendig.

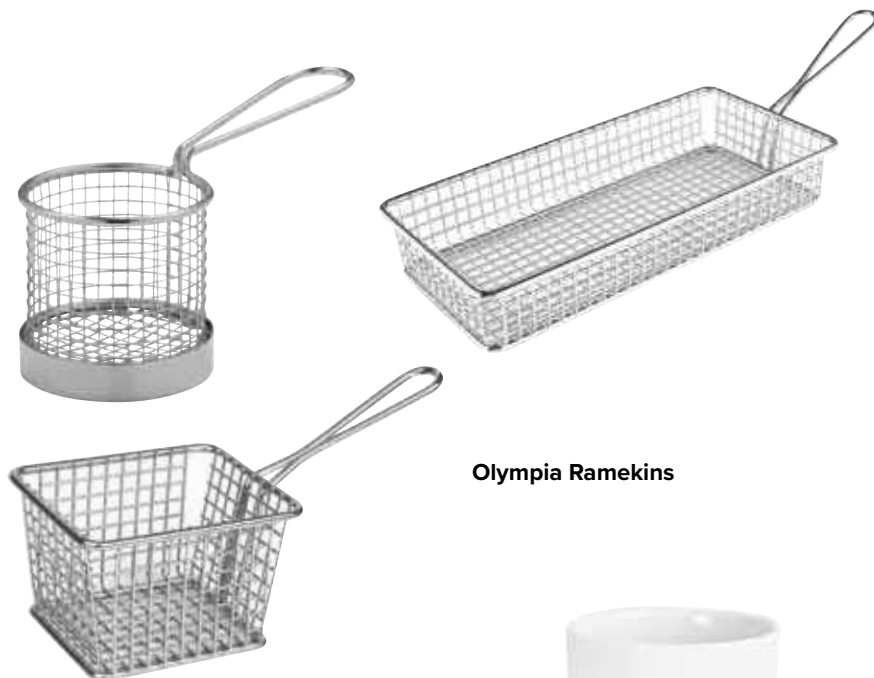

## Olympia Ramekins



| Art.nr       | Omschrijving             |
|--------------|--------------------------|
| <b>CE148</b> | 8(h) x 8(Ø)cm            |
| <b>GG875</b> | 8(h) x 9,5(Ø)cm          |
| <b>GG866</b> | 8(h) x 10(b) x 8(d)cm    |
| <b>GG867</b> | 8(h) x 12(b) x 8(d)cm    |
| <b>GG869</b> | 4,5(h) x 26(b) x 13(d)cm |

| Art.nr      | Omschrijving | Aantal |
|-------------|--------------|--------|
| <b>U195</b> | 7(Ø)cm       | 12     |
| <b>U177</b> | 8(Ø)cm       | 12     |
| <b>U176</b> | 9(Ø)cm       | 12     |

## Olympia Fritesemmer

Een RVS emmer met handvat, ideaal voor het vullen met frites voor gastro-pub stijl.



| Art.nr       | Omschrijving |
|--------------|--------------|
| <b>CT537</b> | 10,5(Ø)cm    |

## Fiesta Disposable sausbakjes

Waspapier.



| Art.nr       | Omschrijving | Aantal |
|--------------|--------------|--------|
| <b>CB612</b> | 2,8cl        | 250    |
| <b>CB613</b> | 11,2cl       | 250    |



# TABLETOP / TAFELGEREI

## T & G Woodware Tafelorganiser

Een stijlvolle houten acacia tafelorganiser voor de individuele presentatie van bestek, sauzen en kruiden. Voorzien van traditionele print aan één zijde en een naar wens te gebruiken krijtbord aan de andere.



| Art.nr | Omschrijving            |
|--------|-------------------------|
| CL179  | 14(h) x 17(b) x 27(d)cm |

## Olympia Specerijhouders

Houder voor sausflesjes voor eenvoudige en snelle service op tafel.



| Art.nr | Omschrijving        |
|--------|---------------------|
| GM245  | 23,5(h) x 19,5(Ø)cm |

## Olympia RVS sausschaaltjes

Een stijlvolle en moderne manier om sauzen te presenteren.



| Art.nr | Omschrijving | Aantal |
|--------|--------------|--------|
| GG877  | 4,5cl        | 12     |
| GG878  | 7cl          | 12     |
| GG879  | 11,5cl       | 12     |
| CD478  | 23cl         | 12     |

## Olympia Melkkannetjes

RVS mini melkkannetjes. Een speelse en eigenzinnige manier om bijvoorbeeld sauzen of melk te presenteren.



| Art.nr | Omschrijving |
|--------|--------------|
| CL203  | 6cl          |
| CL209  | 12cl         |

## Olympia Friteszakhouder

RVS houder, ideaal voor het serveren van frites.



| Art.nr | Omschrijving                | Aantal |
|--------|-----------------------------|--------|
| CL319  | Zwart   175(h)x115(Ø)mm     | 1      |
| H980   | Chroom   175(h)x115(Ø)mm    | 1      |
| GF037  | Zonder opdruk   25,5x40,6cm | 500    |

## Olympia Stalen serverblikken

Blikken van gegalvaniseerd staal voor friet en bijgerechten. 11(h) x 9(Ø)cm.



| Art.nr | Omschrijving  |
|--------|---------------|
| CP497  | Zilverkleurig |
| CP498  | Zwart         |

## Olympia Bestekbeker

Gegalvaniseerde bestekbeker voor bij tafelorganiser GM296. Ideaal voor buiten op tafel.



| Art.nr | Omschrijving    |
|--------|-----------------|
| CR971  | 15(h) x 11(Ø)cm |

## Vogue Knijpflessen met dop

Fles met handige doseerdop. Inhoud 34cl.



| Art.nr | Omschrijving |
|--------|--------------|
| GF250  | Transparant  |

## Olympia Eiken houder

Eiken houder voor sauzen, specerijen, servetten en bestek. Met de opdruk: 'Fresh Quality Food. Sauces, Condiments, Relish'.



| Art.nr | Omschrijving                |
|--------|-----------------------------|
| CN517  | 13,5(h) x 23(b) x 14,5(d)cm |

## T & G Woodware Tafelbakje

Tafelbakje voor roerstaafjes, theezakjes en suikerzakjes.



**Specificaties**  
CB291 Afmeting (cm): 10(h)x10(b)x10(d).

| Art.nr | Omschrijving |
|--------|--------------|
| CB291  | Vierkant     |

## Olympia Gegalvaniseerde tafelorganiser

Gegalvaniseerde tafelorganiser met handvat voor sausflesjes, bestek en servetten.



| Art.nr | Omschrijving                |
|--------|-----------------------------|
| GM296  | 18(h) x 15,5(b) x 13,5(d)cm |

## T & G Woodware Tafelcaddy

Tafelcaddy met 2 compartimenten en draaggreep. 18(h) x 25(b)x18(d) cm.



| Art.nr | Omschrijving |
|--------|--------------|
| DL148  | Acacia       |

## Utopia Groot glazen vaatje

Glazen vaatje met dop. 125(H)x65mm.



| Art.nr | Omschrijving | Aantal |
|--------|--------------|--------|
| P203   | 14,2cl       | 12     |

## Zout- en azijnvaatjes

Kunststof vaatjes met grote capaciteit. 13,5(h)x7,5(Ø)cm.



| Art.nr | Omschrijving |
|--------|--------------|
| S469   | Zout         |

## Olympia Houder met krijtbordje

Bestekhouder met aan één zijde een krijtbordje voor tafelnummer en meer. Uitneembare wandjes voor flexibel gebruik.



| Art.nr | Omschrijving            |
|--------|-------------------------|
| GM243  | 15(h) x 21(b) x 16(d)cm |

## APS acaciahouten tafelcaddy

Combineer stijl en functionaliteit met deze acaciahouten tafelcaddy van APS. Omdat de caddy in hout uitgevoerd is heeft hij een rustieke, natuurlijke look die de aankleding van uw tafel ten goede komt.

- Sterk acacia hout
- Niet vaatwasbestendig



| Art.nr | Omschrijving |
|--------|--------------|
| DF624  | 10 x 23cm    |

## Aps Olie- en azijnset met houder

RVS houder met zwarte kunststof voet en glazen olie en azijn flesjes met RVS deksels. Reserveflesjes apart verkrijgbaar.



| Art.nr | Omschrijving                 |
|--------|------------------------------|
| CF296  | Olie- en azijnset met houder |
| CF297  | Tafelsets                    |

## Olympia Olijfolie fles

Een glazen fles, ideaal voor olijfolie en sauzen. Voorzien van afsluitbare doseerdop. Vaatwasserbestendig.



**Specificaties**  
**GM253** Afmeting (cm): 26(h) x 5(b) x 5(d)  
**GG927** Afmeting (cm): 30,5(h) x 5,7(b) x 5,7(d). Gewicht: 0,4kg.

| Art.nr | Omschrijving | Aantal |
|--------|--------------|--------|
| GM253  | 25cl         | 6      |
| GG927  | 50cl         | 6      |

## Olympia Olie- & azijnflesjes

Glazen olie-/azijnflesje met verchromde dop voor gebruik met rekje of tafelorganiser. 14,7(h)x5cm.



**Specificaties**  
**CE329** Afmeting (cm): 14,7(h) x 5,3(Ø).

| Art.nr | Omschrijving | Aantal |
|--------|--------------|--------|
| CE329  | 14cl.        | 12     |

## Comas 2-delige menageset

2-delige set met RVS houder en glazen olie- en azijnstel.



| Art.nr | Omschrijving |
|--------|--------------|
| DY415  | 2-delige set |

## Comas 3-delige menageset

3-delige set, bestaande uit roestvrijstalen houder met zwarte kunststof voet, glazen peper- en zoutstrooier en glazen mosterdpotje. Voorzien van roestvrijstalen deksels.



| Art.nr | Omschrijving |
|--------|--------------|
| DY414  | 3-delige set |

## Comas 4-delige menageset

4-delige set, bestaande uit roestvrijstalen houder, glazen peper- en zoutstrooier en glazen olie- en azijnflesje. Voorzien van roestvrijstalen deksels.



| Art.nr | Omschrijving |
|--------|--------------|
| DY416  | 4-delige set |

## Olympia Acryl peper- en zoutmolen

Combinatie van peper- en zoutmolen, gemaakt van slijtvast acryl. Verstelbaar keramisch mechanisme voor grove of fijne maling.



| Art.nr | Omschrijving  |
|--------|---------------|
| GM235  | 9(h) x 4(b)cm |

# TABLETOP / TAFELGEREI

## Olympia Eiffeltoren peper & zout

Transparante, glazen strooiers, geschikt voor tafeltrekje.



| Art.nr | Omschrijving  | Aantal |
|--------|---------------|--------|
| CE325  | 11 x 4,5(Ø)cm | 12     |

## Olympia Peper & zout strooiers

57ml. CE326; 10(h) x4x4cm, CE327; 9,3(h) x4,7cm.



| Art.nr | Omschrijving   | Aantal |
|--------|----------------|--------|
| CE326  | 6cl Nostalgie  | 12     |
| CE327  | 6cl Champignon | 12     |

## Olympia Houten zout- en pepermolens

Hout/chroom molen in een modern ontwerp en voorzien van ceramisch mechanisme.



| Art.nr | Omschrijving             |
|--------|--------------------------|
| GF258  | Zout en peper   115(H)mm |

## Olympia Mini peper & zout set

Set van RVS peper & zoutstrooiers.



| Art.nr | Omschrijving |
|--------|--------------|
| P043   | 5 x 4(Ø)cm   |

## Olympia Jumbo peper & zout set

Set van RVS peper & zoutstrooiers.



| Art.nr | Omschrijving |
|--------|--------------|
| P044   | 6 x 7(Ø)cm   |

## Cole & Mason Set vaatjes

Eigentijdse geribbelde acryl peper en zout vaatjes met RVS deksels.



| Art.nr | Omschrijving |
|--------|--------------|
| CD237  | 7(h)cm       |

## Olympia Acryl molens

- Geschikt voor gemalen zout en peper
- Niet vaatwasserbestendig



**NIEUW**

| Art.nr | Omschrijving |
|--------|--------------|
| CE319  | 102mm        |
| CE317  | 125mm        |

## Cole & Mason Acryl peper- & zoutmolens

Kristalhelder acryl. Levenslange garantie op maalmechanisme. Peper mechanisme is instelbaar voor fijn tot grof malen. Hoogte van 8,5cm.



| Art.nr | Omschrijving |
|--------|--------------|
| CB030  | Zout 8,5cm   |
| CB029  | Peper 8,5cm  |
| GC542  | Peper 11,5cm |

## Cole & Mason Acryl peper- & zoutmolens

Kristalhelder acryl. Levenslange garantie op maalmechanisme. Mechanisme is instelbaar voor fijn tot grof malen. Hoogte van 12,5cm.



| Art.nr | Omschrijving |
|--------|--------------|
| CB042  | 12,5cm zout  |
| CB041  | 12,5cm peper |

## Olympia RVS peper- en zoutmolen

Geborsteld RVS en acryl molen in klassieke vorm, kan gebruikt worden met peper of zout. Verstelbaar keramisch mechanisme voor grove of fijne maling.



| Art.nr | Omschrijving        |
|--------|---------------------|
| GM233  | 13,5(h) x 5,5cm (Ø) |

## Olympia Acryl molens



| Art.nr | Omschrijving |
|--------|--------------|
| CE318  | 10,2cm molen |
| CE316  | 13,5cm molen |

## Olympia Suikertang

18/10 RVS suikertang. Vaatwasserbestendig. 10,5(h)x3,5(b)x1,5(d) cm.



| Art.nr | Omschrijving | Aantal |
|--------|--------------|--------|
| CR563  | 10,5cm       | 1      |

## Olympia Peper- en zoutvaatjes

9cm hoog.



| Art.nr | Omschrijving | Aantal |
|--------|--------------|--------|
| C213   | Zout         | 12     |
| C214   | Peper        | 12     |

## Aps Tafelset zout- en peperstrooiers met houder

RVS houder met zwarte kunststof voet en glazen zout- en pepervaatjes met RVS deksels. Reservevaatjes apart verkrijgbaar.



| Art.nr | Omschrijving             |
|--------|--------------------------|
| CF295  | Peper en zout met houder |

**Olympia Houten peper & zout sets**

Houten pepermolen en zoutstrooier set met een stijlvolle glanzende afwerking. Duurzaam keramiek mechanisme voor grof of fijn malen.



| Art.nr       | Omschrijving             |
|--------------|--------------------------|
| <b>GL087</b> | Set zwart 10(h) x 5(Ø)cm |

**Olympia Peper- en zoutmolens met antiekeffect**

Klassieke molens met antieke afwerking en instelbare maalgraad voor grove of fijne maling. Geschikt voor peper en zout. Geleverd met 2 knoppen: met 'S' en met 'P'.



| Art.nr       | Omschrijving |
|--------------|--------------|
| <b>CR690</b> | 15(h)cm      |

**Olympia Peper- & zoutmolens donker hout**

Houten molens geleverd met zowel de 'S' en 'P' boutjes voor gebruik van zout of peper. Zwaar keramisch mechanisme is volledig instelbaar voor grof of fijn malen.



| Art.nr       | Omschrijving      |
|--------------|-------------------|
| <b>CE333</b> | 15,3cm zout/peper |
| <b>CE336</b> | 33,1cm zout/peper |

**Peugeot Peper- & zoutmolens donker hout**

Houten peper- en zoutmolens met het wereldbepaalde ceramische Peugeot mechanisme, waar levenslange garantie tegen fabricagefouten op gegeven wordt. Mechanisme is instelbaar van fijn naar grove maling.



| Art.nr      | Omschrijving |
|-------------|--------------|
| <b>P024</b> | 12,7cm peper |
| <b>P025</b> | 18cm zout    |
| <b>P026</b> | 18cm peper   |
| <b>P020</b> | 23cm peper   |
| <b>P022</b> | 30cm peper   |

**Olympia Mini strooier**

1,5cl roomservice strooier met verchroomde top. Afmeting (cm): 5(h)x3(b)x3(d).



| Art.nr       | Omschrijving  | Aantal |
|--------------|---------------|--------|
| <b>CE328</b> | Mini strooier | 12     |

**Olympia Suikerstrooier**

Doseert een kleine hoeveelheid suiker per keer.



| Art.nr       | Omschrijving       |
|--------------|--------------------|
| <b>CN679</b> | 17,5(h) x 7,5(Ø)cm |

**Olympia Pepermolen**

Extra grote houten molen geschikt voor peper en zout. In te stellen voor grove en fijne maling. Keramisch mechanisme



| Art.nr       | Omschrijving |
|--------------|--------------|
| <b>GJ009</b> | 61cm (h)     |

**Olympia Peper- & zoutmolens**

Duurzame keramische mechanismen en RVS molenarm. 'S' en 'P' voor identificatie



| Art.nr         | Omschrijving       |
|----------------|--------------------|
| <b>1 CE246</b> | 8,5cm licht bruin  |
| <b>2 CE247</b> | 8,5cm donker bruin |

**Peugeot Bistro peper- & zoutmolens**

Peper- en zoutmolens met een RVS maalmechanisme, geschikt voor grove tot zeer fijne maling. Hoogte: 10cm



| Art.nr       | Omschrijving | Kleur       |
|--------------|--------------|-------------|
| <b>DP278</b> | Zout         | Donkerbruin |
| <b>DP279</b> | Peper        | Donkerbruin |
| <b>GN542</b> | Zout         | Zwart       |
| <b>GN543</b> | Peper        | Zwart       |

**Olympia Stijlvolle peper- en zoutmolenset**

Set van 2 stijlvolle molens met antiek uitziende koperen behuizing en houten knop. Instelbaar voor grove en fijne maling. Voorzien van 'S' en 'P' voor makkelijke onderscheiding.



| Art.nr       | Omschrijving | Aantal |
|--------------|--------------|--------|
| <b>CR689</b> | 15(h)cm      | 2      |

**Olympia Suikerstrooiers**

Glazen potten met 18/10 RVS deksel 14(h)x7Øcm.



| Art.nr      | Omschrijving |
|-------------|--------------|
| <b>C233</b> | 1 x 8mm gat  |
| <b>C234</b> | Klapdeksel   |
| <b>C235</b> | 4mm gaten    |

TABLETOP

RESTAURANT, BAR & HOTEL

MEUBILAIR

DISPOSABLES & SCHOONMAAK

KLEDING & WERKSCHOENEN

KEUKEN

KEUKENMEUBILAIR & TRANSPORT

APPARATUUR

KOELEN & VRIEZEN



# TABLETOP / TAFELGEREI

## Securit Presenteerdoos

Presenteer de rekening op een leuke manier aan uw klanten met de Securit Treasure Bill Presenter Box.

NIEUW



| Art.nr       | Omschrijving   | Aantal |
|--------------|----------------|--------|
| <b>CU932</b> | presenteerdoos | 10     |

## Olympia Suikerkom



| Art.nr      | Omschrijving | Aantal |
|-------------|--------------|--------|
| <b>C250</b> | 20cl         | 12     |

## Botervloot en deksel

RVS schaal. Afmeting (cm): 11,5x18,5.



| Art.nr      | Omschrijving |
|-------------|--------------|
| <b>P334</b> | 250g         |

## Olympia Sauskan

Dubbelwandige geïsoleerde sauskan. Deksel kan eenvoudig met de duim geopend worden.



| Art.nr       | Omschrijving |
|--------------|--------------|
| <b>CN554</b> | 0,4L         |

## Bourgeat Zeevruchten schaal

RVS 40cm schotel met opstaande rand en standaard (apart verkrijgbaar).



| Art.nr      | Omschrijving  |
|-------------|---------------|
| <b>C049</b> | Serveerschaal |

## Citroenknijper

In RVS uitgevoerd. Afmeting (cm): 3,5(h)x8,5(b)x7(d).



| Art.nr      | Omschrijving |
|-------------|--------------|
| <b>P329</b> | RVS          |

## Olympia Eierdop

In RVS uitgevoerd. Afmeting: 4,6(h)x4,9(Ø)cm.



| Art.nr      | Omschrijving |
|-------------|--------------|
| <b>P330</b> | RVS          |

## Olympia Sauskom

In RVS uitgevoerd.



| Art.nr      | Omschrijving |
|-------------|--------------|
| <b>J049</b> | 14,5cl       |
| <b>J048</b> | 27,5cl       |
| <b>J053</b> | 45cl         |

## Olympia IJscoupe

In RVS uitgevoerd.



| Art.nr      | Omschrijving    | Hoogte |
|-------------|-----------------|--------|
| <b>P328</b> | 6(h) x 8,9(Ø)cm | 60 mm  |

## Vogue Oestermes

RVS mes van superieure kwaliteit. Vaatwasserbestendig.



| Art.nr      | Omschrijving |
|-------------|--------------|
| <b>D475</b> | 7cm          |

## Olympia Toastrek

Roestvrijstalen toastrek met vier sleuven ideaal voor ontbijtservice. Afmetingen 6,5(h)x11,5(b)x9(d)cm.



| Art.nr       | Omschrijving |
|--------------|--------------|
| <b>DL239</b> | RVS          |

## Olympia Eierdop



| Art.nr      | Omschrijving | Aantal |
|-------------|--------------|--------|
| <b>U814</b> | 5 x 7cm      | 12     |

## Olympia Sauskom



| Art.nr       | Omschrijving | Aantal |
|--------------|--------------|--------|
| <b>CB707</b> | 8,5cl        | 6      |

## Olympia Parmezaanse kaas schaal

18/10 RVS frame met flip-deksel en lepel.



| Art.nr      | Omschrijving       |
|-------------|--------------------|
| <b>F773</b> | 11,7(h) x 7,5(Ø)cm |

## Aps Boterschaaltje

Porselein met RVS deksel. Afmeting (cm): 7,5(h)x9Ø.



| Art.nr      | Omschrijving |
|-------------|--------------|
| <b>S019</b> | 4cl          |

**Olympia Theelichten**

Waxinelichten geschikt voor theelichten en rechads.



| Art.nr | Omschrijving    | Aantal |
|--------|-----------------|--------|
| GF448  | Brandtijd 4 uur | 100    |
| GF449  | Brandtijd 8 uur | 75     |

**Olympia Lantaarnstijl theelichthouders**

Aantrekkelijke theelichthouders met geribd glas, perfect voor een intieme sfeer in eetcafé of restaurant. Uitneembare metalen houder voor gebruiksgemak en eenvoudige reiniging.



| Art.nr | Omschrijving      | Aantal |
|--------|-------------------|--------|
| CM639  | 105(H) x 110(Ø)mm | 6      |

**Vloeibare waskaarsen**

Modern sfeerlicht voor op tafel in bars en restaurants. 30 uur brandtijd, zonder rook en residu. Veiliger dan reguliere kaarsen omdat de vlam direct dooft wanneer de kaars omgestoten wordt.



| Art.nr | Omschrijving | Aantal |
|--------|--------------|--------|
| GJ065  | 30 uur       | 36     |

**Bolsius® Kaarsen 20cm**

20cm lange dinerkaarsen. Weinig rook en druipvrij. Verpakt per 45 stuks.



| Art.nr | Omschrijving | Aantal |
|--------|--------------|--------|
| P999   | Ivoor        | 45     |
| P963   | Wit          | 45     |

**Bolsius® Ivorkleurige stompkaarsen**

Stompkaarsen met lage rook-uitstoot. Ca. 40 uur brandtijd. 6cmØ.



**Specificaties**  
**DB087** Afmetingen (mm): 130(H) x 60(Ø)  

| Art.nr | Omschrijving     | Aantal |
|--------|------------------|--------|
| DB087  | Brandtijd 39 uur | 12     |

**Bolsius® Theelichten**

Geschikt voor waxinelichthouders en rechads.



| Art.nr | Omschrijving    | Aantal |
|--------|-----------------|--------|
| DJ759  | 8 uur brandtijd | 90     |
| CJ879  | 4 uur brandtijd | 200    |

**Bolsius® Lowboys**

Aantrekkelijke met wax gevulde bowls die tot 75 uur branden. Pak van 12.



| Art.nr | Omschrijving | Aantal |
|--------|--------------|--------|
| Y197   | Rood         | 12     |
| Y198   | Amber        | 12     |
| GH627  | Helder       | 12     |

**Bolsius® Ivorkleurige stompkaarsen**

Stompkaarsen met lage rook-uitstoot. Ca. 40 uur brandtijd. 6cmØ.



| Art.nr | Omschrijving     | Aantal |
|--------|------------------|--------|
| CR448  | 22 uur brandtijd | 12     |

**Bolsius® Kaarsen gotisch 25cm**

25cm lange, gotische dinerkaarsen voor extra elegantie. Weinig rook en druipvrij. Verpakt per 100 stuks.



| Art.nr | Omschrijving | Aantal |
|--------|--------------|--------|
| P962   | Ivoor        | 100    |
| P960   | Wit          | 100    |

**Bolsius® Moderne kaars in glas**

Ca. 50uur brandtijd. 82(H) x 77(Ø)mm.



| Art.nr | Omschrijving | Aantal |
|--------|--------------|--------|
| GJ469  | Wit          | 8      |

**Olympia Theelichthouders**

Retro theelichthouder met opvallend diamant design. Stijlvol en elegant. Voor gebruik in cafés en restaurants.



| Art.nr | Omschrijving     | Aantal |
|--------|------------------|--------|
| GM227  | 10(h) x 7,5(Ø)cm | 6      |

**Olympia Theelichthouders**

Een eenvoudige maar elegante vierkante theelichthouder. Ideaal en stijlvol voor gebruik in cafés of restaurants. Afmeting: 5(h)x6(b)x6(d)cm.



| Art.nr | Omschrijving | Aantal |
|--------|--------------|--------|
| GM224  | Helder       | 6      |

**T & G Woodware Broodschaal**

Kan gebruikt worden als serveermand of broodmand. Afgeronde handgrepen. 10(h)x31(b)x18(d) cm.



**Specificaties**  
**DL146** Afmeting(mm): 98(h) x 310(b) x 180(d).  

| Art.nr | Omschrijving |
|--------|--------------|
| DL146  | Acacia       |

TABLETOP

RESTAURANT, BAR & HOTEL

MEUBILAIR

DISPOSABLES & SCHOONMAAK

KLEDING & WERKSCHOENEN

KEUKEN

KEUKENMEUBILAIR & TRANSPORT

APPARATUUR

KOELEN & VRIEZEN

# TABLETOP / TAFELGEREI

## Olympia Ovale houten kommen

Voor brood of fruit.



| Art.nr | Omschrijving  |
|--------|---------------|
| L092   | 22,9 x 17,8cm |
| L093   | 30,5 x 22,9cm |

## Olympia Tafelmandje ovaal



| Art.nr | Omschrijving             |
|--------|--------------------------|
| P764   | 8(h) x 23(b) x 18,5(d)cm |

## Olympia Broodmanden

Wilgen vlechtwerk voor een traditionele presentatie.



| Art.nr | Omschrijving |
|--------|--------------|
| P755   | 17x30x36cm   |
| P756   | 20x39x51cm   |

## Ovale polypropyleen tafelandjes

Polypropyleen tafelandje. Vaatwasser- en magnetronbestendig.



| Art.nr | Omschrijving      |
|--------|-------------------|
| P017   | 21,5(b) x 16(l)cm |
| DP219  | 26(b) x 21,5(l)cm |

## Olympia Polyrotan stokbroodmandjes

Eenvoudig te reinigen voedselveilig polypropyleen. Set van 6.



| Art.nr | Omschrijving     | Aantal |
|--------|------------------|--------|
| T364   | 23 x 16 x 6(h)cm | 6      |
| T363   | 7 x 20cmØ        | 6      |



## Olympia Ovaal polypropyleen tafelandjes

Ovaal polypropyleen tafelandje voor het serveren van friet, burgers, sandwiches en meer. Geschikt voor magnetron, vriezer en vaatwasser. Afmeting: 4(h)x27,5(b)x17,5(d)cm.



| Art.nr | Omschrijving                              |
|--------|---|
| GH967  | Rood                                      |
| GH969  | Zwart                                     |
| GF037  | Vetvrij papier   25,5x40,6cm   500 vellen |

## Olympia Broodmanden

Ideaal voor het presenteren van brood of fruit.



| Art.nr | Omschrijving    | Aantal |
|--------|-----------------|--------|
| Y570   | Rond 20cm       | 6      |
| Y571   | Ovaal 23 x 18cm | 6      |

## Olympia Tafelnummers

Organiseer uw tafels met deze rustieke houten tafelnummer bordjes. Afmeting: 5,5(h)x3,5(b)x3,5(d)cm.



| Art.nr | Omschrijving | Aantal |
|--------|--------------|--------|
| CL392  | 1-10         | 10     |
| CL393  | 11-20        | 10     |
| CL298  | 21-30        | 10     |

## Olympia Houten acacia tafelandje RESERVED & menu houder

Tweevoudig te gebruiken houten acacia tafelandje RESERVED met gleuf voor menukaarten tot A4 formaat.



| Art.nr | Omschrijving             | Aantal |
|--------|--------------------------|--------|
| CL381  | 35(h) x 15(b) x 35(d) cm | 10     |

## Olympia RVS tafelandjes

No smoking: 36(h)x32(b)x2mm dik. Reserved: 12cm lang.



| Art.nr | Omschrijving      | Aantal |
|--------|-------------------|--------|
| U044   | Verboden te roken | 1      |
| U051   | Reserved          | 10     |

## Olympia Tafelnummerhouder

RVS houders en PVC nummers voor eenvoudige identificatie van de tafels in restaurants en cafés.



| Art.nr | Omschrijving |
|--------|--------------|
| 1 P342 | 10cm hoog    |
| 2 P343 | 20,5cm hoog  |
| 3 W621 | 25,5cm hoog  |
| 4 P344 | 30,5cm hoog  |

## Olympia Tafelbordjes

Verpakt per 10. Afmeting: 4,5(h)x12(b)x3,6(d)cm



| Art.nr | Omschrijving | Aantal |
|--------|--------------|--------|
| L988   | Reserved     | 10     |

## Aps Tafelnummerhouders

RVS standaard, geleverd met clips en 20 witte kaarten.



| Art.nr | Aantal |
|--------|--------|
| CF308  | 4      |



## Beaumont Kunststof tafelnnummers

Set van 10 nummers.



| Art.nr | Omschrijving |
|--------|--------------|
| L981   | 1-10         |
| L982   | 11-20        |
| L984   | 31-40        |

## Olympia RVS tafelnnummers

Set van 10 nummers.



| Art.nr | Omschrijving | Aantal |
|--------|--------------|--------|
| U046   | (1-10)       | 10     |
| U047   | (11-20)      | 10     |
| U048   | (21-30)      | 10     |

## Securit Placemat

Voeg luxe toe aan je restaurant, bar of hotel met de Securit Placemat. Makkelijk schoon te maken en gemaakt om lang mee te gaan.



- Gemaakt van 100% hergebruikt natuurlijk ecoleer met 0% productieafval. Deze flexibele placemat voegt niet alleen een vleugje verfijning toe, maar beschermt het oppervlak ook tegen krassen en hitteplekken.

| Art.nr | Omschrijving              | Aantal |
|--------|---------------------------|--------|
| CU928  | Placemat van gelijmd leer | 10     |
| CU927  | Lederen placemat          | 10     |

## Olympia Servethouder

Een eenvoudig en moderne houder geschikt voor elk soort servet. Afmeting (cm): 12(h)x15(b)x4(d).



| Art.nr | Omschrijving |
|--------|--------------|
| CL337  | RVS          |

## Olympia Servettendispenser

Klassieke RVS dispenser met jaren 50 uitstraling. Aan 2 zijden te vullen. Afmeting(cm): 14(h)x9,5(b)x12(d). De 1-laags servetten wordt apart verkocht.



| Art.nr | Omschrijving             | Aantal |
|--------|--------------------------|--------|
| P420   | Chroom                   | 1      |
| CB392  | Witte, 1-laags servetten | 6000   |

## Olympia Servettenhouder

Geschikt voor vierkante servetten tot 33cm (apart verkrijgbaar).



| Art.nr | Omschrijving             |
|--------|--------------------------|
| GH407  | 14x14cm   25cm servetten |
| T763   | 19x19cm   33cm servetten |

## Olympia Kristallon Melamine asbak



| Art.nr | Omschrijving |
|--------|--------------|
| P842   | 10cm         |

## Olympia Afvalbakje

RVS afvalbakje met tuimeldekse. 16,8(h) x12(Ø)cm.



| Art.nr | Omschrijving | Aantal |
|--------|--------------|--------|
| CC463  | RVS          |        |

## Olympia RVS asbak



| Art.nr | Omschrijving |
|--------|--------------|
| P326   | 12,1cm       |

## Olympia Vaasjes

Met kaarhouder.



| Art.nr | Omschrijving | Aantal |
|--------|--------------|--------|
| W437   | 12,5cm       | 12     |
| CB701  | 14cm         | 6      |

## Olympia Servethouder

Een stevige maar aantrekkelijke, halveaanvormige RVS servethouder.



| Art.nr | Omschrijving |
|--------|--------------|
| GF209  | RVS          |

## Olympia Kruimelruimer

Aluminium kruimelruimer met clip. Lengte 15cm. Wordt per stuk verkocht.



| Art.nr | Omschrijving |
|--------|--------------|
| P928   | Kruimelveger |

## Olympia Kunstleren placemats

Imitatieleer, voor een luxe uitstraling en verfijnde sfeer. Hittebestendig tot 70°C.



Specificaties  
CE298 Afmeting (cm): 40 x 30.

| Art.nr | Omschrijving   | Aantal |
|--------|----------------|--------|
| CE298  | Grote placemat | 1      |

## Olympia RVS windvrije asbak

Voorkomt dat as wegwaait en reduceert geurtjes.



| Art.nr | Omschrijving    | Aantal |
|--------|-----------------|--------|
| CM368  | 3,5(h) x 9(Ø)cm | 6      |

## Olympia Glazen asbak

Stapelbaar.



| Art.nr | Omschrijving | Aantal |
|--------|--------------|--------|
| D865   | 11cm         | 24     |





## Mitre Luxury Tafellinnen met klimopbladmotief

Slijtvast en elegant tafellinnen van 100% katoen met stijlvol klimopbladmotief. Katoen is gemercenteriseerd waardoor het een mooie glans en zijdeachtige uitstraling heeft en extra duurzaam is. Onderhoudsvriendelijk en machinewasbaar.

- 100% katoen
- 190g/m<sup>2</sup>
- Omgezoomde rand
- In verschillende vormen
- Onderhoudsvriendelijk
- Machinewasbaar

Mitre  
*luxury*

### Servetten

| Art.nr       | Omschrijving     | Aantal |
|--------------|------------------|--------|
| <b>HB556</b> | Servet 45 x 45cm | 10     |
| <b>HB557</b> | Servet 55 x 55cm | 10     |

### Rond tafellinnen

| Art.nr       | Omschrijving        | Aantal |
|--------------|---------------------|--------|
| <b>HB558</b> | Tafelkleed 173(Ø)cm | 1      |
| <b>GW452</b> | Tafelkleed 230(Ø)cm | 1      |

### Vierkant tafellinnen

| Art.nr       | Omschrijving           | Aantal |
|--------------|------------------------|--------|
| <b>GW444</b> | Tafelkleed 135 x 135cm | 1      |
| <b>GW445</b> | Tafelkleed 135 x 178cm | 1      |
| <b>GW446</b> | Tafelkleed 135 x 230cm | 1      |
| <b>GW449</b> | Tafelkleed 178 x 275cm | 1      |
| <b>GW450</b> | Tafelkleed 178 x 365cm | 1      |
| <b>GW451</b> | Tafelkleed 230 x 230cm | 1      |

### Mitre Essentials Occasions tafellinnen

Zo zacht als katoen, machinewasbaar en slijtvast. Dit polyester tafellinnen is naast elegant ook duurzaam. De stijlvolle servetten geven het geheel de finishing touch.

- 230g/m<sup>2</sup>
- Omgezoomde rand
- Zo zacht als katoen
- Slijtvast
- Onderhoudsvriendelijk
- Machinewasbaar

| Art.nr       | Omschrijving            | Aantal |
|--------------|-------------------------|--------|
| <b>HB560</b> | Servet 51 x 51cm        | 10     |
| <b>GW428</b> | Tafelkleed 90 x 90cm    | 1      |
| <b>GW429</b> | Tafelkleed 115 x 115cm  | 1      |
| <b>GW430</b> | Tafelkleed 135 x 135cm  | 1      |
| <b>GW431</b> | Tafelkleed 135 x 178cm  | 1      |
| <b>GW432</b> | Tafelkleed   135x230cm  | 1      |
| <b>GW435</b> | Tafelkleed 178 x 275cm  | 1      |
| <b>GW437</b> | Tafelkleed 229 x 229cm  | 1      |
| <b>GW439</b> | Tafelkleed rond   230cm | 1      |
| <b>GW442</b> | Tafelkleed rond   280cm | 1      |
| <b>GW440</b> | Tafelkleed rond   305cm | 1      |

Mitre  
*essentials*



## Mitre Luxury Satin Band tafellinnen

Luxeus, zwaar tafellinnen gemaakt van Egyptisch katoen en afgewerkt met een satijnen band. Een hoge draaddichtheid van 135 en een gewicht van 210g/m<sup>2</sup> maakt deze lijn ideaal voor chique restaurants.

- 100% katoen
- 210g/m<sup>2</sup>
- Omgezoomde rand
- Slijtvast
- Onderhoudsvriendelijk
- Machinewasbaar

| Art.nr | Omschrijving           | Aantal |
|--------|------------------------|--------|
| HB559  | Servet 55 x 55cm       | 10     |
| GW417  | Tafelkleed 91 x 91cm   | 1      |
| GW418  | Tafelkleed 114 x 114cm | 1      |
| GW419  | Tafelkleed 137 x 137cm | 1      |
| GW420  | Tafelkleed 137 x 178cm | 1      |
| GW421  | Tafelkleed 137 x 228cm | 1      |
| GW422  | Tafelkleed 160 x 160cm | 1      |
| GW423  | Tafelkleed 178 x 178cm | 1      |
| GW424  | Tafelkleed 178 x 274cm | 1      |
| GW425  | Tafelkleed 178 x 365cm | 1      |
| GW426  | Tafelkleed 229 x 229cm | 1      |

Mitre  
*luxury*



## Mitre Comfort Gingham tafellinnen

Tafellinnen met een traditionele uitstraling. Voelt zacht aan en is gemaakt van onderhoudsvriendelijk polyester. Duurzaam, eenvoudig te reinigen tafellinnen dat zowel stijlvol als slijtvast is.

- Omgezoomde rand
- Onderhoudsvriendelijk
- Slijtvast
- Machinewasbaar

| Art.nr | Omschrijving           | Aantal |
|--------|------------------------|--------|
| HB580  | Servet 46 x 46cm       | 10     |
| HB581  | Tafelkleed 89 x 89cm   | 1      |
| HB582  | Tafelkleed 132 x 132cm | 1      |
| HB583  | Tafelkleed 178 x 178cm | 1      |

Mitre  
*comfort*

## Mitre Comfort Gingham servetten



Servetten met een traditionele uitstraling. Voelen zacht aan en zijn gemaakt van onderhoudsvriendelijk polyester.

- Omgezoomde rand
- Onderhoudsvriendelijk
- Slijtvast
- Machinewasbaar

| Art.nr | Omschrijving     | Aantal |
|--------|------------------|--------|
| HB580  | Servet 46 x 46cm | 10     |

## Mitre Essentials Occasions servetten



Servetten van 100%, zware kwaliteit polyester met omgezoomde rand en dankzij de zachte textuur voelen ze luxueus aan. Machinewasbaar en onderhoudsvriendelijk.

- 230g/m<sup>2</sup>
- Omgezoomde rand
- Zo zacht als katoen
- Slijtvast
- Machinewasbaar

| Art.nr | Omschrijving     | Aantal |
|--------|------------------|--------|
| HB560  | Servet 51 x 51cm | 10     |
| HB561  | Servet 51 x 51cm | 10     |

TABLETOP

RESTAURANT, BAR  
& HOTEL

MEUBILAIR

DISPOSABLES  
& SCHOONMAAK

KLEDING  
& WERKSCHOENEN

KEUKEN

KEUKENMEUBILAIR  
& TRANSPORT

APPARATUUR

KOELEN & VRIEZEN

# TABLETOP / TAFELLINNEN

## Mitre Luxury Satinband servetten



Servetten gemaakt van Egyptisch katoen en afgewerkt met een satijnen band. Ideaal voor chique restaurants.

- 100% katoen
- 210g/m<sup>2</sup>
- Omgezoomde rand
- Slijtvast
- Machinewasbaar

| Art.nr       | Omschrijving     | Aantal |
|--------------|------------------|--------|
| <b>HB559</b> | Servet 55 x 55cm | 10     |

## Mitre Luxury Servetten met klimopbladmotief



Slijtvast en elegant tafellinnen van 100% katoen met stijlvol klimopbladmotief. Katoen is gemeriseerd waardoor het een mooie glans en zijde-achter uitstraling heeft en extra duurzaam is. Onderhoudsvriendelijk en machinewasbaar.

- 100% katoen
- 190g/m<sup>2</sup>
- Omgezoomde rand

| Art.nr       | Omschrijving     | Aantal |
|--------------|------------------|--------|
| <b>HB556</b> | Servet 45 x 45cm | 10     |
| <b>HB557</b> | Servet 55 x 55cm | 10     |

## Servetten met streep

100% ringgesponnen servetten met chique streep. Voelen als katoen, zijn duurzaam en sneldrogend. Afmeting: 56(b)x46(d)cm



| Art.nr       | Omschrijving | Aantal |
|--------------|--------------|--------|
| <b>CM318</b> | Zwart & wit  | 10     |

## Tassenhaak voor onder tafel

Discrete tashaak om onder een tafel te bevestigen. Helpt diefstal voorkomen.



| Art.nr       | Omschrijving | Aantal |
|--------------|--------------|--------|
| <b>GH867</b> | Nylon haak   | 10     |

## Fiesta Servetten

Met deze servetten voor eenmalig gebruik bespaart u tijd en geld.



| Art.nr       | Omschrijving    | Aantal |
|--------------|-----------------|--------|
| <b>FW699</b> | Ecru   40x40cm  | 12     |
| <b>FW698</b> | Grijs   40x40cm | 12     |
| <b>FW697</b> | Zwart   40x40cm | 12     |

## Tafelklip

18/0 RVS, glanzende afwerking.  
Per 4 stuks



| Art.nr       | Omschrijving | Aantal |
|--------------|--------------|--------|
| <b>CD931</b> | Tafelklip    | 4      |

## Olympia Tafelrok clips

Sterke plastic clips met klittenbandstrip. Voor eenvoudig en zichtbaar bevestigen van een tafelrok. Eenvoudig aan het tafelblad te klemmen. Aanbeveling is om per 30 cm tafelrok één clip te plaatsen.



| Art.nr       | Omschrijving | Aantal |
|--------------|--------------|--------|
| <b>DK890</b> | 5-20mm       | 10     |

## Stretch statafelhoes

Stretch statafelhoes van Easy-Jersey (90% polyester & 10% elasthan). Geschikt voor tafelbladen tot ø85cm en maximale hoogte van 115cm.

- Compleet met extra topcover
- Eenvoudig in gebruik
- Hoeft niet gestreken te worden
- Oeko-Tex klasse 2 goedgekeurd



| Art.nr | Omschrijving |
|--------|--------------|
| H022   | Wit          |
| H020   | Zwart        |
| DK574  | Grijs        |



## Statafelrok Fiësta

Universeel model geschikt voor statafels met tafelblad diameter tot 100cm. 100% polyester. Verkrijgbaar in twee verschillende kleuren.



| Art.nr | Omschrijving |
|--------|--------------|
| H863   | Donker blauw |
| H864   | Ecru         |



## Stretch statafelhoes

Stretch statafelhoes van Easy-Jersey (90% polyester & 10% elasthan). Geschikt voor tafelbladen tot ø85cm en maximale hoogte van 115cm.

- Compleet met extra topcover
- Eenvoudig in gebruik
- Hoeft niet gestreken te worden
- Oeko-Tex klasse 2 goedgekeurd



| Art.nr | Omschrijving |
|--------|--------------|
| DK577  | Wit          |
| DK578  | Blauw        |
| DK579  | Bordeaux     |
| DK580  | Zwart        |
| DK586  | Antraciet    |
| DK587  | Taupe        |



## Tafelrok

Een tafelrok kan het verschil maken in de aankleding van uw buffet, brunch of zakelijke bijeenkomst. Alle tafelrokken zijn 100% polyester en machinewasbaar. Voorzien van klittenband voor bevestiging aan klittenband clips (clips worden apart verkocht - DK890, DK891 en DK892). Afmetingen (cm): 73 (h)x410 (l). Gewicht 1,07kg.



Plissé

## All-in-One tafelkleden en tafelrokken

Voor een nette afwerking gebruikt u onze speciaal ontworpen crème of zwart gekleurde plissé tafelrok en tafelkleed in één. Geeft de perfecte finishing touch. Wasmachine wasbaar. Afmetingen (cm): 73 (h)x182 (b)x75 (d). Geschikt voor de L001 en CB518.



| Art.nr | Omschrijving       |
|--------|--------------------|
| T995   | Bordeaux plissé    |
| T997   | Donkerblauw plissé |
| T999   | Bordeaux boxpleat  |
| U001   | Crème boxpleat     |



| Art.nr | Omschrijving |
|--------|--------------|
| CB085  | Crème Plissé |
| CD397  | Zwart plissé |



# RESTAURANT, BAR & HOTEL / MENUMAPPEN-/BORDEN

## Securit A4 Menu map set

Collectie hedendaagse, zacht synthetisch leder, anti-kras menuhouders voorzien van een hoes met vier bladzijden rug aan rug en wordt geleverd in een stevige vrijstaande box voor nette opslag en presentatie. Wasbaar met zeep en water.



| Art.nr      | Omschrijving | Aantal |
|-------------|--------------|--------|
| <b>U266</b> | Zwart A4     | 20     |

## Beaumont Rekeningschaaltje RVS.



## Olympia Rekeningschaaltje

Zwart ABS kunststof met "Thank You" inscriptie.



| Art.nr       | Omschrijving | Art.nr       | Omschrijving         |
|--------------|--------------|--------------|----------------------|
| <b>CJ988</b> | 14(0)cm      | <b>DL158</b> | 1(h) x 11(b) x 19(d) |

## Securit Wijnkaart en Rekeningmap

Wijnkaart wordt geleverd met 2 hoezen voor 8 kaarten. Rekeningmapje. 23,5(h)x13(b)x0,5(d)cm, Wijnkaart A4.



## Securit RIO A4 menu & wijnkaarthouders

Stijlvolle en moderne menu & wijnkaarthouders met RVS menuplaatje met luxe uitstraling. Gemaakt van sterk, flexibel en eenvoudig te reinigen kunststof. Elastisch koord binnenin houdt de hoezen op hun plek. Incl. één dubbele hoes geschikt voor 4 pagina's.



| Art.nr       | Omschrijving           |
|--------------|------------------------|
| <b>GL105</b> | A4 zwart               |
| <b>GK039</b> | Wijnkaart houder zwart |
| <b>H600</b>  | 10 extra hoezen (A4)   |

| Art.nr        | Omschrijving     |
|---------------|------------------|
| <b>1 H603</b> | Rekeningmapje A5 |
| <b>2 H602</b> | Wijnkaart A4     |

## Olympia Menuhouder 'American style'

Plaats eenvoudig uw menukaarten achter het plastic voor een praktische en professionele presentatie. Voorzien van metalen hoeken voor extra duurzaamheid. Verkrijgbaar in A4 en A5 afmeting. Worden zonder menukaarten geleverd.



| Art.nr      | Omschrijving     |
|-------------|------------------|
| <b>E290</b> | A5 zwart   Enkel |

| Art.nr      | Omschrijving         |
|-------------|----------------------|
| <b>E292</b> | A4 zwart   Enkel     |
| <b>E293</b> | A4 zwart   Dubbel    |
| <b>E296</b> | A4 bordeaux   Dubbel |

## Securit Crystal menuhouders

A4 houders, beide zijden transparant.



| Art.nr       | Omschrijving    | Aantal |
|--------------|-----------------|--------|
| <b>CB842</b> | Dubbel (4 pag.) | 3      |
| <b>CB843</b> | Triple (6 pag.) | 3      |

## Olympia PVC menu map

Traditionele menuhouders van makkelijk schoon te maken PVC. Menukaarten niet inbegrepen.



| Art.nr      | Omschrijving      |
|-------------|-------------------|
| <b>E219</b> | A5 zwart (2 pag.) |
| <b>E217</b> | A4 zwart (2 pag.) |

## Olympia Kunstleren menuhouders

Slijtagebestendig ledereffect A4- of A5-menuhouders met standaard vier zijdisplays. Om menukaarten aan te vullen kunt u doorzichtige mappen met gouden koord aanschaffen (apart verkrijgbaar). Menukaarten niet inbegrepen.



| Art.nr      | Omschrijving    |
|-------------|-----------------|
| <b>E223</b> | A5 zwart        |
| <b>E226</b> | 4 zijde A5 hoes |

| Art.nr      | Omschrijving    |
|-------------|-----------------|
| <b>E222</b> | A4 bordeaux     |
| <b>E225</b> | 4 zijde A4 hoes |

## Securit Eigentijdse menuhouders

Collectie hedendaagse menuhouders leverbaar in diverse kleuren en maten. Gemaakt van zacht synthetisch leder, krasbestendig en wasbaar met water en zeep. Voorzien van een hoes met vier bladzijdes rug aan rug.



| Art.nr | Omschrijving         |
|--------|----------------------|
| H714   | Zwart                |
| H722   | Lichtbruin           |
| H718   | Wijnrood             |
| H601   | 10 extra hoezen (A5) |

| Art.nr | Omschrijving         |
|--------|----------------------|
| H713   | Zwart                |
| H721   | Lichtbruin           |
| H717   | Wijnrood             |
| H600   | 10 extra hoezen (A4) |



## Securit Menukaart



- Met de hand gestikte menuomslagen in klassieke leren stijl met een gouden "Menu"-opdruk die perfect zijn voor traditionele bars en restaurants.
- Een perfecte aanvulling op elke tafel

NIEUW

| Art.nr | Omschrijving                |
|--------|-----------------------------|
| CU929  | 4x A4 menukaarten   20 sets |

## Securit A4 Houten menumap kisten

Aantrekkelijke en stijlvolle houders met een houten rug voor een onderscheidende en originele menu presentatie. Verkrijgbaar in 2 kleuren voorzien van 2 hoezen voor vier pagina's. Geleverd inclusief mooie houten box. Extra hoezen apart verkrijgbaar.



| Art.nr | Omschrijving            | Aantal |
|--------|-------------------------|--------|
| H759   | Zwart                   | 20     |
| H762   | Bruin                   | 20     |
| H747   | Zwart hoezen (5 stuks)  | 5      |
| H753   | Bruine hoezen (5 stuks) | 5      |



## Securit rekening presentator

- Gemaakt van beukenhout met een zwart vegan leren omslag.



NIEUW

| Art.nr | Omschrijving         |
|--------|----------------------|
| CU933  | rekening presentator |



## Securit A4 houten rug menuhouders

Attractieve en stijlvolle menuhouders met een houten rug voor een originele presentatie. Beschikbaar in 2 kleuren met 2 insteekhoezen, vier bladzijden. Extra insteekhoezen apart verkrijgbaar.



| Art.nr | Omschrijving            | Aantal |
|--------|-------------------------|--------|
| H735   | Zwarte menukaarthouder  | 1      |
| H747   | Zwart hoezen (5 stuks)  | 5      |
| H753   | Bruine hoezen (5 stuks) | 5      |



## Securit Menuboekomslag

- Met de hand gestikte menuomslagen in klassieke leren stijl met een gouden "Menu"-opdruk die perfect zijn voor traditionele bars en restaurants.
- Een perfecte aanvulling op elke tafel

NIEUW

| Art.nr | Omschrijving |
|--------|--------------|
| CU926  | A4   Bruin   |
| CU925  | A4   Zwart   |



## Olympia Dubbelzijdig krijtbord/menuhouder

Dubbelzijdige menuhouder tevens te gebruiken als krijtbordje.



| Art.nr | Omschrijving |
|--------|--------------|
| GJ096  | 32,5 x 21cm  |

## Infomappen

A4 formaat. 575 x 312mm (open), 265 x 312mm met 45 mm rug (gesloten).



| Art.nr | Omschrijving |
|--------|--------------|
| CB586  | Zwart        |

TABLETOP

RESTAURANT, BAR & HOTEL

MEUBILAIR

DISPOSABLES & SCHOONMAAK

KLEDING & WERKSCHOENEN

KEUKEN

KEUKENMEUBILAIR & TRANSPORT

APPARATUUR

KOELEN & VRIEZEN

# RESTAURANT, BAR & HOTEL / MENUMAPPEN-/BORDEN

## Securit Menubord

Dit handgemaakte menubord van gelakt notenhout is een ideale keuze. Voorzien van nauwkeurig gesneden, gladde randen en een zwart gepoedercoate metalen ringband met twee ringen.



NIEUW

| Art.nr | Omschrijving                 |
|--------|------------------------------|
| CU930  | 305(H) x 183 (L) x 340 (B)mm |

## Olympia Bamboe klemborden

Leuke bamboe klemborden. Te combineren met handige bijpassende standaard CM672.



| Art.nr | Omschrijving |
|--------|--------------|
| CM671  | A4           |

## Securit Menukaart klembord

- Het klembord is voorzien van een extra sterke vintage metalen patina clip met een in reliëf gemaakte "Food & Drink" illustratie.
- Een perfecte aanvulling op elke tafel



NIEUW



| Art.nr | Omschrijving  |
|--------|---------------|
| CU931  | menu klembord |

## Securit KrijtBORD

- Het dubbelzijdige schrijffoppvlak kan eenvoudig worden gereinigd.



NIEUW



| Art.nr | Omschrijving |
|--------|--------------|
| CU918  | 60x80 cm     |
| CU917  | 40x60 cm     |
| CU916  | 30x40 cm     |



## Olympia Klembord hout-look

Stijlvol klembord voor menupresentatie.



| Art.nr | Omschrijving |
|--------|--------------|
| GM301  | A5           |
| GM300  | A4           |

## Securit Elegant tafelbordje

Mahoniehouten tafelbordjes. Ideaal om de specialiteiten aan te prijzen. Eenvoudig uit de houder te halen zodat beide zijden beschreven kunnen worden.



| Specificaties |   |
|---------------|---|
| P485 Small    | Afmeting (cm): totaal 17(h) x 15,5(b), schrijffoppervlak 15(h) x 10(b). |
| P487 Large    | Afmeting (cm): totaal 32(h) x 27(b), schrijffoppervlak 30(h) x 21(b).   |
| Art.nr        | Omschrijving  |
| P485          | A6  |
| P487          | A4  |

## Securit Teak elegant tafelbordje

Teakhouten tafelbordjes. Ideaal om de specialiteiten aan te prijzen. Eenvoudig uit de houder te halen zodat beide zijden beschreven kunnen worden.



| Specificaties |   |
|---------------|---|
| Y869 Medium   | Afmeting (cm): totaal 28(h) x 20(b), schrijffoppervlak 21(h) x 15(b). |
| Y870 Large    | Afmeting (cm): totaal 32(h) x 27(b), schrijffoppervlak 30(h) x 21(b). |
| Art.nr        | Omschrijving  |
| Y869          | A5  |
| Y870          | A4  |

## Olympia Hout/leistezen ezel

Ezel gemaakt van hout en leistenen bordje.



| Specificaties |                                | Aantal |
|---------------|--------------------------------|--------|
| CK409         | Afmeting (cm): 13(b) x 13(d)   | 4      |
| CL309         | Afmeting (cm): 21(h) x 14,8(b) | 1      |
| GF317         | Afmeting (cm): 21(h) x 12(d).  | 1      |
| Art.nr        | Omschrijving                   | Aantal |
| CK409         | Vierkant                       | 4      |
| CL309         | A5 krijtbord                   | 1      |
| GF317         | Ezel. 21(h)x 12(d)cm           | 1      |

## Securit Teakhouten menuhouders

Professionele en nette presentatie voor posters, menu's, prijslijsten en meer. Houten frame met acryl houder. Bestand tegen spetters en eenvoudig in gebruik.



| Specificaties |  |
|---------------|--|
| CE408         | Afmetingen (cm): blad 21(h) x 15(b), totaal: 23(h) x 18(b) x 4(d). |
| CE409         | Afmetingen (cm): blad 30(h) x 21(b), totaal, 32(h) x 24(b) x 4(d). |
| Art.nr        | Omschrijving   |
| CE408         | A5   |
| CE409         | A4   |

## Olympia Houten klembord voor rekeningen

Mini klembord voor het presenteren van rekeningen



| Art.nr | Omschrijving   |
|--------|----------------|
| CN503  | 9(b) x 15(d)cm |

## T & G Woodware Paddle krijtbord & standaard

Acacia paddle krijtbord met standaard voor een karakteristieke display van specialiteiten, tafelnnummers of reserveringen. Geschikt voor gebruik met krijstiften of gewoon krijt. Reinigen met nat doekje of cleaner (Y994).



| Art.nr | Omschrijving               |
|--------|----------------------------|
| CL485  | 38,5(h) x 22(b) x 2,5(d)cm |

## Olympia Mini krijtbordjes

Mini krijtbord voor het labelen van producten. Te gebruiken met standaard krijt of vloeibare krijtpennen. Schoonmaken met een vochtige doek.



| Art.nr | Omschrijving           |
|--------|------------------------|
| CL310  | Labels 5(h) x 7,5(b)cm |
| GL086  | 22(h) x 90(d)cm        |



## Securit Wijnfles display

Zware ijzeren wijnflesdisplay met krijtbord voor prijsinformatie. Fles ring 9cmØ. Krijtbord 13x10,5cm.

NIEUWE MAAT



**Specificaties**  
**DL187** Afmeting (cm): 47(h) x 40,5(b) x 13(d).  
 Gewicht: 2,5kg.

| Art.nr | Omschrijving        |
|--------|---------------------|
| DL187  | Drievoudig          |
| CU912  | met krijtbordframes |

## Securit Mini krijtbordjes

Mini krijtbordjes voorzien van houten voet, ideaal voor op tafel. UV-, stoot- en krasbestendig. Compleet met stift geleverd. Afmeting: 14(h)x9(b)x2(d)cm.



| Art.nr | Omschrijving | Aantal |
|--------|--------------|--------|
| GL112  | Bord         | 3      |

## Olympia mini krijtbordje

Een leuke manier om specialiteiten en aanbiedingen te communiceren.



| Art.nr | Omschrijving |
|--------|--------------|
| FD957  | 250x150mm    |

## Olympia Houten klemborden & standaard

Charmante houten klemborden om uw menu te presenteren. Maak de set compleet met de menu standaard.



| Art.nr | Omschrijving |
|--------|--------------|
| CL175  | A5           |
| CL174  | A4           |

## Olympia Mini krijtbord met houten knijper

Eenvoudig aan onder meer kommen, borden en potten te bevestigen voor een handgeschreven charme bij uw buffet of toonbank. Geschikt voor alle gangbare (vloeibare) krijtmarkers.



| Art.nr | Omschrijving    | Aantal |
|--------|-----------------|--------|
| GM241  | 7,5(h) x 8(b)cm | 6      |

## Olympia Acryl tafelbordje

Acryl. Geschikt voor gebruik met krijt(marker). Ideaal om tafelnummers op te schrijven of bijvoorbeeld de daghap te promoten. Eenvoudig met een doekje te wissen en schoon te maken.



| Art.nr | Omschrijving         |
|--------|----------------------|
| FD954  | 75 x 50mm   4 stuks  |
| FD955  | 105 x 74mm   4 stuks |

## Olympia Tafelbordjes

Schrijfbordje met houten frame, ideaal voor op tafels. Melamine schrijfbord is eenvoudig te reinigen met een zachte doek.



| Art.nr | Omschrijving |
|--------|--------------|
| GG110  | 15 x 23cm    |
| GG111  | 21 x 32cm    |

## T & G Woodware Houten menuhouder/-verhoger

Acacia houten menuhouder die tevens als verhoger kan worden gebruikt bij het buffet.



| Art.nr | Omschrijving            |
|--------|-------------------------|
| GL068  | 65(H) x 55(B) x 55(L)mm |

## Olympia Elegant zwart tafelbordje

Stijlvolle tafelbordjes waarmee u eenvoudig uw specials, aanbiedingen en andere berichten weergeeft. Geschikt voor gebruik met krijtstiften.

- Ideaal voor (semi) permanente boodschappen
- De stijlvolle vormgeving past in ieder interieur



| Art.nr | Omschrijving   |
|--------|----------------|
| FD956  | A4 - 297x210mm |

## Olympia mini tafelbordje



| Art.nr | Omschrijving     |
|--------|------------------|
| FD951  | 100x80mm (Box 4) |

TABLETOP

RESTAURANT, BAR & HOTEL

MEUBILAIR

DISPOSABLES & SCHOONMAAK

KLEDING & WERKSCHOENEN

KEUKEN

KEUKENMEUBILAIR & TRANSPORT

APPARATUUR

KOELEN & VRIEZEN



# RESTAURANT, BAR & HOTEL / MENUMAPPEN-/BORDEN

## Securit Mini krijtbordjes

- Kan ook gemakkelijk in elke maat worden gesneden. Optionele klem-, hout- en cliphouders verkrijgbaar.



NIEUW

| Art.nr | Omschrijving                       | Aantal |
|--------|------------------------------------|--------|
| CU909  | 4 spike- en 2 transparante houders | 20     |

## Securit Tafelkrijtbord

- Het bord heeft een gelakt beukenhouten onderstel in zwarte kleur en kan zowel binnen als buiten gebruikt worden.



NIEUW

| Art.nr | Omschrijving |
|--------|--------------|
| CU904  | A6   Zwart   |
| CU903  | A5   Zwart   |
| CU902  | A4   Zwart   |



## Securit Tafelkrijtbord

- In tegenstelling tot een menukaarthouder is uw boodschap direct zichtbaar zonder aan te raken.



NIEUW

| Art.nr | Omschrijving         |
|--------|----------------------|
| CU905  | 300 x 500 mm   Zwart |

## Securit Krijt set

Dit kleine weerbestendige stoepbord met een krasbestendig en UV-bestendig schrijfooppervlak is gebouwd met een massief dubbelgelakt grenenhouten frame in zwart en afgewerkt met roestrijstalen hardware.

NIEUW



| Art.nr | Omschrijving |
|--------|--------------|
| CU900  | Klein        |
| CU901  | Groot        |

## Securit Krijtborden

Handig schrijfbordje om bijvoorbeeld aanbiedingen aan te prijzen. Het niet-poreuze oppervlak is bestand tegen vlekken en lichte regen. Krijtpen inbegrepen.



| Specificaties |                              |
|---------------|------------------------------|
| Art.nr        | Omschrijving                 |
| GG112         | Afmeting (cm): 50(h) x 15(b) |
| GG112         | Wijnfles                     |

## Securit Teak wandbord lang model

Duurzaam massief beukenhout in een teak afwerking. Bord kunnen aan beide zijden gebruikt worden of aan de muur gemonteerd worden. Leverbaar in 2 maten.



| Art.nr | Omschrijving |
|--------|--------------|
| Y859   | 56 x 100cm   |
| Y860   | 56 x 120cm   |

## Securit Teak dubbelzijdig stoepbord

Stevige dubbelgelakte teakhouten krijt stoepborden. Geschikt voor binnen- en buitengebruik.



| Specificaties |  |
|---------------|--|
| Art.nr        | Omschrijving   |
| CE414         | Afmeting (cm): bord, 67(h) x 47(b), totaal, 85(h) x 55(b) x 8(d). Gewicht 8,8kg.     |
| CE415         | Afmeting (cm): bord, 100(h) x 57(b), totaal, 120(h) x 67(b) x 8(d). Gewicht 16,35kg. |
| CE414         | 55 x 85cm  |
| CE415         | 68 x 120cm   |

## Olympia Stoepborden

Stevige houten stoepborden voorzien van eenvoudig te reinigen melamine schrijfborden. Ideaal voor restaurants, cafés en terrassen om de dagelijkse aanbiedingen onder de aandacht te brengen.



| Art.nr | Omschrijving |
|--------|--------------|
| GG108  | 50 x 85cm    |
| GG109  | 70 x 120cm   |

## Securit Krijtbordje pijl

Een universeel zwart krijtbordje in pijlvorm om uw klanten de weg te wijzen. Krijtstift inbegrepen.



| Art.nr | Omschrijving           |
|--------|------------------------|
| CK325  | 67(h) x 50(b) x 2(d)cm |

## Olympia Krijtborden

Stevig houten frame met een eenvoudig te reinigen melamine schrijfbord.

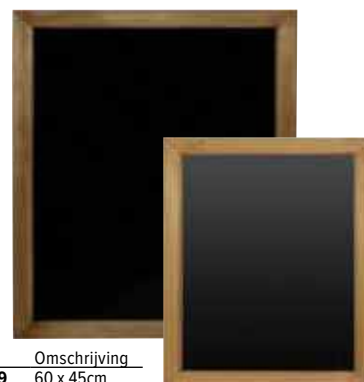

| Art.nr | Omschrijving |
|--------|--------------|
| GH879  | 60 x 45cm    |
| GG107  | 60 x 80cm    |

## Aluminium stoepbord A2

Een mooi en sterk displaybord met A2 afmeting, gemaakt van geanodiseerd aluminium met ronde verchroomde hoeken. Duurzaam, met ontspiegelingslaag voor optimale zichtbaarheid.



| Specificaties |                                       |
|---------------|---------------------------------------|
| Art.nr        | Omschrijving                          |
| GG882         | Afmeting (cm): 78(h)x 46,3(b)x 70(d). |
| GG882         | A2                                    |

## Olympia Stoepbord met metalen frame

Een stevig stoepbord met zwart metalen frame, voor binnen- en buitengebruik. Krijtbord is geschikt voor gewoon krijt of vloeibare krijtstiften. Schoon te maken met vochtige doek of speciale krijtbordreiniger.



| Art.nr | Omschrijving               |
|--------|----------------------------|
| CL009  | 102,5(h) x 67(b) x 66(d)cm |

## Securit Mini krijtbordlabels

- Onze taghouders zijn ideaal voor restaurants, bakkerijen en buffetten.



**NIEUW**



2



3



4



| Art.nr         | Omschrijving                           |
|----------------|--|
| 1 <b>CL310</b> | Labels 52(h) x 74(b)Mm                 |
| 2 <b>CU906</b> | inclusief houten voet en krijstift     |
| 3 <b>CL312</b> | inclusief voet 60(B) x 40(b) x 13(d)mm |
| 4 <b>GL086</b> | 22(h) x 90(d)cm                        |
| 5 <b>CU911</b> | Klip presentatiebordje                 |
| 6 <b>CU910</b> | Acryl presentatiebordje                |



6



5

## Securit LED display

- Op zichzelf staande optie
- Ook beschikbaar in 4xA4 formaat. product code: GL110



**NIEUW**

| Art.nr       | Omschrijving                                 |
|--------------|--|
| <b>CX074</b> | Menustandaard   Wit LED   incl. Paal en voet |

## Olympia Aluminium kliklijsten

Eenvoudig te openen om de inhoud te wisselen. Gemaakt van niet reflecterend pvc. Mat zilveren aluminium 25 mm rand. Wordt geleverd zonder muurbevestigingsmaterialen.



**Specificaties**  
**U797** 33 x 42,5cm  
**U798** 45,5 x 33,2cm

| Art.nr      | Omschrijving |
|-------------|--------------|
| <b>U797</b> | A4 formaat   |
| <b>U798</b> | A3 formaat   |

## Securit LED display

LED display in zwart gecoat weerbestendig staal. Kan staand of liggend gemonteerd worden op bijgeleverde staander. Geschikt voor 4xA4 en compleet geleverd met 5m stroomkabel. Werkt tevens op batterij (DL182) die apart verkocht wordt.



**Specificaties**  
**GL110** 230V. Afmeting (cm): 120(h) x 65(b) x 10(d). Gewicht 19kg.

| Art.nr       | Omschrijving   |
|--------------|----------------|
| <b>GL110</b> | 4 x A4 display |

## Securit Rookpaal

- Eigenschappen voor eenvoudig en schoon legen

**NIEUW**



| Art.nr       | Omschrijving                  |
|--------------|-------------------------------|
| <b>CU942</b> | Rookpaal en onderstel   Zwart |

## Securit Informatie display

- Ook verkrijgbaar compleet met standaard en voet met artikelcode CX074

**NIEUW**



| Art.nr       | Omschrijving                                   |
|--------------|--|
| <b>CU934</b> | Menustandaard   Zwart/wit   excl. Paal en voet |

## Premier Point Of Sale Verstelbare menustandaards

Deze flexibele menustandaards zijn multifunctioneel en kunnen in hoogte en hoek worden ingesteld.



**Specificaties**  
**0** Afmeting display (cm): 29,7 x 21. Afmeting (cm): 20,5(h) x 33(b) x 25(d). Gewicht: 5,1kg.

| Art.nr       | Omschrijving |
|--------------|--------------|
| <b>CM120</b> | A4           |



TABLETOP

RESTAURANT, BAR & HOTEL

MEUBILAIR

DISPOSABLES & SCHOONMAAK

KLEDING & WERKSCHOENEN

KEUKEN

KEUKENMEUBILAIR & TRANSPORT

APPARATUUR

KOELEN & VRIEZEN

# RESTAURANT, BAR & HOTEL / MENUMAPPEN-/BORDEN

## Securit Krijt set

- Vlekt niet (na droging) en 100% regenbestendig.

NIEUW



| Art.nr | Omschrijving | Aantal |
|--------|--------------|--------|
| CU920  | Wit          | 5      |
| CU919  | 7 kleuren    | 7      |
| CU771  | 4 kleuren    | 4      |
| CU770  | Tropical     | 4      |

## Securit Waterproof krijt set

- Vlekt niet (na droging) en 100% regenbestendig.

NIEUW



| Art.nr | Omschrijving | Aantal |
|--------|--------------|--------|
| CU924  | Wit          | 2      |
| CU923  | 4 kleuren    | 4      |
| CU780  | Groen        | 6      |
| CU779  | Blauw        | 6      |
| CU778  | Rood         | 6      |

| Art.nr | Omschrijving | Aantal |
|--------|--------------|--------|
| CU777  | Geel         | 6      |
| CK295  | Wit          | 4      |
| CU772  | Geel         | 12     |
| CU773  | 4 kleuren    | 4      |
| CU774  | Rood         | 12     |

| Art.nr | Omschrijving | Aantal |
|--------|--------------|--------|
| CU775  | Blauw        | 12     |
| CU776  | Groen        | 12     |
| CU921  | Zwart        | 12     |

## Securit 15mm wisbare stiften

Stiften op waterbasis, geschikt voor alle borden. Vlekt niet en is eenvoudig af te poetsen met een vochtige doek. Puntgrootte: 7x15mm.



| Art.nr | Omschrijving      |
|--------|-------------------|
| P538   | Wit 15mm          |
| Y998   | Set van 8 assorti |
| GF260  | Set van 8 wit     |

## Securit 6mm wisbare stiften

Stiften op waterbasis, geschikt voor alle borden. Vlekt niet en is eenvoudig af te poetsen met een vochtige doek. Puntgrootte: 2x6mm.



| Art.nr | Omschrijving      |
|--------|-------------------|
| P520   | Wit               |
| Y999   | Set van 8 assorti |

| Art.nr | Omschrijving  |
|--------|---------------|
| GF261  | Set van 8 wit |

## Wisbare stiften 1mm

Veeg-, vlek- en waterbestendige stiften voor gebruik op elk soort menubord. Eenvoudig te wissen met een vochtige doek. In de kleuren rood, blauw, groen en wit. Afmeting punt: 1x2mm.



| Art.nr | Omschrijving | Aantal |
|--------|--------------|--------|
| GJ550  | Assorti      | 4      |
| GJ551  | Wit          |        |

## Securit Sjablonen set

5 sjablonen, bestaande uit cijfers, symbolen en het alfabet voor een professionele uitstraling.



| Art.nr | Omschrijving |
|--------|--------------|
| E287   | Set          |

## Posterman weerbestendige stiften

Weerbestendige stiften voor gebruik met alle borden. Gebruik cleaner om eenvoudig van de borden te verwijderen. Puntgrootte: 2x6mm.



| Art.nr | Omschrijving   |
|--------|----------------|
| Y985   | Wit            |
| Y992   | Zwart          |
| Y993   | Set van 8      |
| Y994   | 0,75L reiniger |

## Posterman weerbestendige stiften

Weerbestendige stiften voor gebruik met alle borden. Gebruik reiniger om stift eenvoudig van de borden te verwijderen. Puntgrootte: 7x15mm.



| Art.nr | Omschrijving   |
|--------|----------------|
| Y976   | Wit 15mm       |
| Y994   | 0,75L reiniger |



# MENUMAPPEN-/BORDEN / RESTAURANT, BAR & HOTEL

## Olympia Houten menukaarthouders

Acacia houten balkje met sleuf voor A4 formaat menukaarten.



| Art.nr | Omschrijving             | Aantal |
|--------|--------------------------|--------|
| CM921  | 42(H) x 150(W) x 46(D)mm | 10     |

## Olympia Menuhouder

In RVS uitgevoerd. 80(h)x37(b)mm.



**Specificaties**  
**DM221** Afmeting (cm): 3(h) x 8(b) x 5(d).  
**DM221** Driehoek

| Art.nr | Omschrijving |
|--------|--------------|
| DM221  | Driehoek     |

## T & G Woodware Acacia houten menuhouders

Acacia houten menukaarthouder geschikt voor gebruik met verschillende maten menukaarten.



| Art.nr | Omschrijving |
|--------|--------------|
| CF849  | Acacia       |

## Olympia Menuhouder ring

In RVS uitgevoerd. 23 (h)x42 (b)x60 (d) mm.



| Art.nr | Omschrijving          |
|--------|-----------------------|
| DM220  | RVS ring 6 x 5,8(Ø)cm |

## Olympia A5 Menukaarthouder

Zeer duurzaam doorzichtige kunststof houder voor A5 menukaart (niet inbegrepen). 4,2(h) x15,1(b)x5,7(d) cm.



**Specificaties**  
**D790** Afmeting (cm): 4,2(h) x 15,1(b) x 5,7(d).  
**D790** Kunststof houder

| Art.nr | Omschrijving     |
|--------|------------------|
| D790   | Kunststof houder |

## Olympia Menuhouders

Gepolijste 18/10 RVS basis. Doorzichtig acryl, wisbare menukaarthoezen (apart verkrijgbaar) beschikbaar in A5- of A4-formaat. 18(h)x80(b)x78(d)mm.



**Specificaties**  
**F778** Afmeting (mm): 18(h) x 80(b) x 78(d).  
**F778** Rechthoekig

| Art.nr | Omschrijving |
|--------|--------------|
| F778   | Rechthoekig  |

## Olympia Acryl menuhouder

Sterke menuhouders van acryl.



**Specificaties**  
**CC443** Afmeting (cm): 4,3(h) x 6(b) x 5(d).  
**CC443** T-vorm

| Art.nr | Omschrijving |
|--------|--------------|
| CC443  | T-vorm       |

## Olympia Menuhouders

Acryl menukaarthouders. Menukaarten zijn eenvoudig aan de zijkant in te voeren.



| Art.nr | Omschrijving |
|--------|--------------|
| CC446  | A5           |
| CC447  | A4           |

## Securit Tafelstandaards

"Gereserveerd" tafelbordje in het Duits, Nederlands of Frans

**NIEUW**



| Art.nr | Omschrijving                      | Aantal |
|--------|-----------------------------------|--------|
| CU915  | In het Nederlands: 'Gereserveerd' | 5      |
| CU914  | In het Frans: 'Réserve'           | 5      |
| CU913  | In het Duits: 'Reserviert'        | 5      |

## Olympia Menuhouder

A4 of A5 staande acryl houders. Menukaarten zijn eenvoudig aan te zijkant in te voeren.



**Specificaties**  
**CC444** Afmeting (cm): 21,5(h) x 15(b) x 7(d).  
**CC445** Afmeting (cm): 30,5(h) x 21(b) x 10(d).

| Art.nr | Omschrijving |
|--------|--------------|
| CC444  | A5           |
| CC445  | A4           |

## Folderhouders

Staan te gebruiken of aan de muur te bevestigen. Ideaal als menu display in hotelkamers, voor regionaal foldermateriaal en hotelinformatie.



| Art.nr | Omschrijving   |
|--------|----------------|
| CB589  | 1/3 A4 formaat |
| CB590  | A4             |

## Olympia Acryl menuhouder

Sterke menuhouders van acryl.



**Specificaties**  
**CC442** Afmeting (mm): 25(h) x 70(b) x 55(d).

| Art.nr | Omschrijving            |
|--------|-------------------------|
| CC442  | 25(h) x 70(b) x 55(d)mm |

TABLETOP

RESTAURANT, BAR & HOTEL

MEUBILAIR

DISPOSABLES & SCHOONMAAK

KLEDING & WERKSCHOENEN

KEUKEN

KEUKENMEUBILAIR & TRANSPORT

APPARATUUR

KOELEN & VRIEZEN



# RESTAURANT, BAR & HOTEL / DIENBLADEN

## Olympia Antislip dienblad

Ideaal voor drukke eetgelegenheden. Rubberen coating voorkomt dat glaswerk en serviesgoed breekt.



| Art.nr | Omschrijving |
|--------|--------------|
| DP207  | 30,5(Ø)cm    |
| CM438  | 35,5(Ø)cm    |

## Roltex Dienbladen

Dienbladen van ABS-kunststof met stevige handvatten. Licht in gewicht en vaatwasserbestendig. 43,5x30,5cm.



| Art.nr | Omschrijving |
|--------|--------------|
| CW018  | Rood         |

## Olympia Kristallon Fastfood dienbladen

Dankzij het getextureerde oppervlak gaat serviesgoed minder snel schuiven. Eenvoudig te reinigen polypropyleen. Per stuk verkocht.



| Art.nr | Omschrijving      |
|--------|-------------------|
| CM940  | 42(b) x 30,5(d)cm |

## Roltex Original dienblad

Gelamineerd houteffect dienbladen. Stapelbaar voor eenvoudige opslag (droog stapelen).

### Wenge

| Art.nr | Omschrijving        |
|--------|---------------------|
| DS098  | 32,5 x 26,5cm       |
| DS097  | Wengé   460 x 360mm |
| DS096  | 53x32,5cm           |
| DS095  | Wengé   53 x 37cm   |

### Anti-slip structuur

| Art.nr | Omschrijving   |
|--------|----------------|
| CR783  | 37,5x26,5cm    |
| CR810  | 43x33cm        |
| DA717  | 53x32,5cm      |
| CS451  | Rond   45(Ø)cm |



## Olympia Kristallon Fastfood dienbladen

Met anti-slip textuur. Eenvoudig te reinigen polypropyleen.



34,5 x 26,5cm

| Art.nr | Omschrijving          |
|--------|-----------------------|
| DP213  | Rood                  |
| DP214  | Groen                 |
| DP215  | Blaauw                |
| DP216  | Zwart   34,5 x 26,5cm |
| DP217  | Grijs                 |
| DP218  | Bruin                 |
| GF995  | Wit                   |
| FD936  | Houtskool             |

41,5 x 30,5cm

| Art.nr | Omschrijving          |
|--------|-----------------------|
| P504   | Rood                  |
| P505   | Groen                 |
| P506   | Blaauw                |
| P501   | Zwart   41,5 x 30,5cm |
| P502   | Grijs                 |
| P503   | Bruin                 |
| GF996  | Wit                   |
| FD937  | Houtskool             |

45 x 35cm

| Art.nr | Omschrijving       |
|--------|--------------------|
| P510   | Rood               |
| P511   | Groen              |
| P512   | Blaauw   45 x 35cm |
| P507   | Zwart   45 x 35cm  |
| P508   | Grijs              |
| P509   | Bruin              |
| GF997  | Wit                |
| FD938  | Houtskool          |

## Roltex Colours dienblad

Sterke melamine dienbladen voor dagelijks gebruik. Krasbestendig, lichtgewicht en praktisch.



53x32,5cm

| Art.nr       | Omschrijving |
|--------------|--------------|
| <b>DS083</b> | Blauw        |

## Roltex Nordic dienbladen

Dienbladen van ABS kunststof. Lichtgewicht en vaatwasserbestendig.



36x28cm

| Art.nr       | Omschrijving   |
|--------------|----------------|
| <b>DR870</b> | Zwart          |
| <b>DR871</b> | Kersenrood     |
| <b>DR872</b> | Donkergrijs    |
| <b>DR874</b> | Wit gespikkeld |

43x33cm

| Art.nr       | Omschrijving |
|--------------|--------------|
| <b>DR875</b> | Zwart        |
| <b>DR877</b> | Donkergrijs  |

## Roltex Classic dienblad

Heavy-duty dienbladen van polyester en glasvezel. Vaatwasserbestendig en warmtebestendig tot 140°C.



53x37cm

| Art.nr       | Omschrijving |
|--------------|--------------|
| <b>DR857</b> | Wit          |

53x32,5cm

| Art.nr       | Omschrijving |
|--------------|--------------|
| <b>DR858</b> | Lichtbruin   |
| <b>DR859</b> | Grijs        |
| <b>DR860</b> | Wit          |

32,5 x 26,5cm

| Art.nr       | Omschrijving |
|--------------|--------------|
| <b>DR864</b> | Lichtbruin   |

46x36cm

| Art.nr       | Omschrijving |
|--------------|--------------|
| <b>DR861</b> | Lichtbruin   |
| <b>DR863</b> | Wit          |

## Cambro Camtrays dienbladen

Stevige, gladde dienbladen. Schok-, breuk-, kras- en vlekbestendig. Bestand tegen temperaturen tussen -10°C en 100°C.



| Art.nr       | Omschrijving                        |
|--------------|-------------------------------------|
| <b>CJ666</b> | Rechthoekig   26,5 x 32,5cm   Zwart |

## Roltex Wave dienbladen

Ecologisch verantwoord en bijzonder sterk. Gemaakt van hernieuwbare materialen, vaatwasmachinebestendig, stapelbaar (droog stapelen) en bestand tegen krassen.



43x23cm

| Art.nr       | Omschrijving |
|--------------|--------------|
| <b>DS020</b> | Grijs        |
| <b>DS021</b> | Licht hout   |
| <b>DS022</b> | Donker hout  |
| <b>DS023</b> | Palisander   |

## Cambro Versa dienbladen

Sterke, egale dienbladen. Schok-, breuk-, kras- en vlekbestendig en bestand tegen temperaturen tussen -10 en +100°C.



| Art.nr       | Omschrijving               |
|--------------|----------------------------|
| <b>FE480</b> | 330 x 430mm   Licht eiken  |
| <b>FE481</b> | 330 x 430mm   Bruin eiken  |
| <b>FE482</b> | 330 x 430mm   Donker eiken |
| <b>FE485</b> | 330 x 430mm   Grijs eiken  |

| Art.nr       | Omschrijving                 |
|--------------|------------------------------|
| <b>FE486</b> | 360 x 460mm   Licht eiken    |
| <b>FE487</b> | 360 x 460mm   Bruin eiken    |
| <b>FE488</b> | 360 x 460mm   Donker eiken   |
| <b>FE489</b> | 360 x 460mm   Licht olifhout |
| <b>FE490</b> | 360 x 460mm   Bruin olifhout |

## Ultimate dienbladen

Sterke en duurzame polyester dienbladen. Kleurvast en kras- en stootbestendig. Geschikt voor temperaturen tussen -40° en +140°C.



| Art.nr       | Omschrijving             |
|--------------|--------------------------|
| <b>CJ638</b> | 53 x 32,5cm   Graniet    |
| <b>CJ639</b> | 53 x 32,5 cm   Houtskool |
| <b>CJ641</b> | 53 x 32,5cm   Lichtgrijs |

TABLETOP

RESTAURANT, BAR & HOTEL

MEUBILAIR

DISPOSABLES & SCHOONMAAK

KLEDING & WERKSCHOENEN

KEUKEN

KEUKENMEUBILAIR & TRANSPORT

APPARATUUR

KOELEN & VRIEZEN

# Olympia Kristallon Anti-slip dienbladen

Sterke en praktische anti-slip dienbladen voor een zacht prijsje. Slijtvast met een uitstekende anti-sliplaag. Kunststof constructie.



## Glasvezel dienblad

Zeer effectieve antislip laag. Gemakkelijk te reinigen en niet poreus. Constructie uit een stuk fiberglas. Vrijwel onbreekbaar.

### Rechthoekige anti-slip dienbladen

Stevige, slijtvaste, hoogwaardige kunststof anti-slip dienbladen.



#### Rond

| Art.nr | Omschrijving     |
|--------|------------------|
| C556   | 28cm kunststof   |
| C557   | 35,6cm kunststof |
| C558   | 40,6cm kunststof |
| J845   | 28cm fiberglas   |
| J846   | 36cm fiberglas   |
| J847   | 40cm fiberglas   |

#### Rechthoekig

| Art.nr | Omschrijving            |
|--------|-------------------------|
| C559   | 35,6 x 45,7cm kunststof |
| C560   | 38 x 51cm kunststof     |

#### Ovaal

| Art.nr | Omschrijving                    |
|--------|---------------------------------|
| C162   | Ovaal   685(B) x 560(D)mm       |
| C163   | Chrome ovale dienblad standaard |



### Roltex Blackline anti-slipdienbladen

Dienbladen met anti-sliplaag. Krasvast en vaatwasserbestendig.



| Art.nr | Omschrijving          |
|--------|-----------------------|
| DA770  | Zwart 31(Ø)cm         |
| DA771  | Zwart 38(Ø)cm         |
| DA774  | Zwart 49(b) x 34(d)cm |
| DA775  | Zwart 63(b) x 39(d)cm |

### Cambro Camtread dienbladen

Hoge kwaliteit anti-slip dienbladen gemaakt van stevig glasvezel met een duurzaam rubberen oppervlak. Bestand tegen temperaturen tussen -10°C en 100°C. Vaatwasserbestendig.



| Art.nr | Omschrijving                      |
|--------|-----------------------------------|
| CJ655  | Zwart   Ovaal   60 x 73cm         |
| CJ667  | Zwart   Rechthoekig   32,5 x 53cm |
| CJ659  | Zwart   Rond   Antislip   445mm   |



## Cambro Camtrays dienbladen

Stevige, gladde dienbladen. Schok-, breuk-, kras- en vlekbestendig. Bestand tegen temperaturen tussen -10°C en 100°C.



| Art.nr | Omschrijving |
|--------|--------------|
| DS516  | Zwart        |
| DS517  | Blauw        |
| DS518  | Bordeaux     |
| DS519  | Donkergroen  |

## Cambro Roomservice dienbladen

Gelamineerd lichtgewicht roomservice dienblad met handgrepen. Stapelbaar. Afmeting: 64(b)x40(d)cm.



| Art.nr | Omschrijving |
|--------|--------------|
| DL157  | Wenge        |

## Cambro Melamine dienbladen met houteffect

Sterke, stijlvol vormgegeven melamine dienbladen met houteffect. Perfect voor cafés, restaurants en pubs. Vaatwasserbestendig.



33(b) x 43(d)cm

| Art.nr  | Omschrijving |
|---------|--------------|
| 4 DR580 | Licht eiken  |
| 5 DR581 | Bruin eiken  |
| 6 DR582 | Donker eiken |
| 7 DR583 | Licht olijf  |
| 8 DR584 | Bruin olijf  |

33(b) x 46(d)cm

| Art.nr | Omschrijving |
|--------|--------------|
| DR585  | Licht eiken  |
| DR586  | Bruin eiken  |
| DR587  | Donker eiken |
| DR588  | Licht olijf  |
| DR589  | Bruin olijf  |

## Cambro Gelamineerde dienbladen

Duurzame dienbladen, met een transparante anti-slipcoating. Bestand tegen temperaturen tussen -10°C en 100°C. Vaatwasserbestendig. Perfect voor restaurants en cafés.



| Art.nr | Omschrijving         |
|--------|----------------------|
| DM795  | Berk 43(b) x 33(d)cm |
| DM798  | Walnoot 38(Ø)cm      |

## Cambro Gelamineerde dienbladen

Sterke, gladde gelamineerde dienbladen. Schok-, breuk-, kras- en vlekbestendig. Bestand tegen temperaturen tussen -10°C en 100°C.



| Art.nr | Omschrijving |
|--------|--------------|
| 1 U415 | Berk         |
| 2 U414 | Mahonie      |
| 3 U413 | Graniet      |
| DP210  | Mahonie      |
| DP211  | Graniet      |
| U416   | Graniet      |

## Roltex Classic dienbladen

Glasvezel versterkte dienbladen, geschikt voor intensief gebruik en reiniging in een industriële vaatwasmachine.



53 x 32,5cm

| Art.nr | Omschrijving |
|--------|--------------|
| DR847  | Grijs        |
| DR848  | Parelmoer    |

32,5x26,5cm

| Art.nr | Omschrijving      |
|--------|-------------------|
| DR851  | Grijs 32,5x26,5cm |

## Cambro Camtrays dienbladen

Stevige, gladde dienbladen. Schok-, breuk-, kras- en vlekbestendig. Bestand tegen temperaturen tussen -10°C en 100°C.



45,7(b) x 35,5(d)cm

| Art.nr | Omschrijving |
|--------|--------------|
| CW778  | Zwart        |
| CW779  | Wit          |

TABLETOP

RESTAURANT, BAR & HOTEL

MEUBILAIR

DISPOSABLES & SCHOONMAAK

KLEDING & WERKSCHOENEN

KEUKEN

KEUKENMEUBILAIR & TRANSPORT

APPARATUUR

KOELEN & VRIEZEN



# RESTAURANT, BAR & HOTEL / DIENBLADEN

## Cambro Camtread dienbladen

Hoge kwaliteit anti-slip dienbladen gemaakt van stevig glasvezel met een duurzaam rubberen oppervlak. Bestand tegen temperaturen tussen -10°C en 100°C. Vaatwasserbestendig.



| Art.nr | Omschrijving                    |
|--------|---------------------------------|
| DB003  | Rond 35,5(Ø)cm                  |
| DB004  | Rond 40,5(Ø)cm                  |
| DB005  | Rechthoekig 45,7(b) x 35,5(d)cm |

## Cambro Camtread dienbladen

Hoge kwaliteit anti-slip dienbladen gemaakt van stevig glasvezel met een duurzaam rubberen oppervlak. Bestand tegen temperaturen tussen -10°C en 100°C. Vaatwasserbestendig.



| Art.nr | Omschrijving      |
|--------|-------------------|
| DM780  | Rond 28(Ø)cm      |
| DM781  | Rond 35,5(Ø)cm    |
| DM782  | Rond 40,5(Ø)cm    |
| DM783  | Ovaal 68,5 x 56cm |

## Cambro Camtread dienbladen

Hoge kwaliteit anti-slip dienbladen gemaakt van stevig glasvezel met een duurzaam rubberen oppervlak. Bestand tegen temperaturen tussen -10°C en 100°C. Vaatwasserbestendig.



| Art.nr | Omschrijving                    |
|--------|---------------------------------|
| CT277  | Rechthoekig 45,7(b) x 35,5(d)cm |

## Cambro Gelamineerde dienbladen

Sterke, gladde gelamineerde dienbladen. Schok-, breuk-, kras- en vlekbestendig. Bestand tegen temperaturen tussen -10°C en 100°C.



| Art.nr | Omschrijving        |
|--------|---------------------|
| U417   | Mahonie   36 x 46cm |

## Cambro Kleurrijke Versa Lite dienbladen

Dienbladen met eenvoudig design in leuke en heldere kleuren. Afmeting 33(b)x 43(l)cm.



| Art.nr | Omschrijving |
|--------|--------------|
| GH238  | Paars        |
| GH239  | Grijs        |

## Cambro Polyester Versa Lite dienbladen

Stapelbare polyester dienbladen met versterkte hoeken en randbescherming. Stapelpunten bevorderen luchtcirculatie en snellere droging. Hittebestendig tot 130°C en vaatwasserbestendig.



| Art.nr | Omschrijving |
|--------|--------------|
| DJ661  | Rookgrijs    |

## Cambro Fastfood dienbladen

Sterke, gelamineerde dienbladen met een getextureerde, antislip coating. Schok-, breuk- en vlekbestendig en hittebestendig van -10°C tot 80°C.



30 x 41cm

| Art.nr | Omschrijving |
|--------|--------------|
| DM800  | Rood         |
| DE312  | Zwart        |
| DE313  | Groen        |

Met handvatten 30 x 43cm

| Art.nr | Omschrijving |
|--------|--------------|
| DE315  | Rood         |
| DE314  | Zwart        |
| DE316  | Groen        |

## Olympia RVS dienbladen

Rond RVS dienblad met opstaande rand.



Art.nr Omschrijving

**J828** 30,5(0)cm  
**DM193** 35,5(0)cm  
**DM194** 40,5(0)cm

## Olympia Kristallon Anti-slip dienblad

Polypropyleen dienbladen voorzien van anti-slip oppervlak.



Art.nr Omschrijving

**GM238** 2(h) x 40,5(b) x 30,5(d)cm  
**GM239** 2,5(h) x 46(b) x 35,5(d)cm

## Olympia Dienblad bamboe

Lichtgewicht, slijtvast en duurzaam bamboe dienblad ideaal voor roomservice.



Art.nr Omschrijving

**GM249** 5,5(h) x 38(b) x 29(d)cm  
**GF204** 7,6(h) x 58,4(l) x 38(b)cm

## Beaumont Glasmatten

Eenvoudig aan elkaar te klikken glasmatten die de lucht door de glazen laten circuleren waardoor de glazen sneller drogen. Kunnen ook op maat worden geknipt. Vaatwasserbestendig. Afmeting (mm): 6(h)x322(b)x215(d).



Art.nr Omschrijving Aantal  
**D824** Transparant 10

## Olympia GN 1/1 serveerschaal

GN 1/1 serveerschaal van gepolijst RVS. Ideaal voor het presenteren van buffetgerechten. Vaatwasserbestendig.



Art.nr Omschrijving

**CN599** GN 1/1 schaal

## Olympia Geëmailleerd dienblad rond

Rond geëmailleerd dienblad in blauw, zwart en wit. Ideaal voor cafés en clubs.



Art.nr Omschrijving

**GM240** 4,5(h) x 32(0)cm

## Olympia Acacia dienblad

Acacia houten dienblad met fraaie verniste afwerking. Perfect voor hotels.



Art.nr Omschrijving

**GM266** 7(h) x 51(l) x 35(b)cm

## Beaumont Glas/fles drager

Een draagrek voor het vervoer van flessen en glazen. Kan eenvoudig 40-50 lege glazen per keer verplaatsen.



Art.nr Omschrijving  
**GH049** 29(h) x 21,3(b) x 47(l)cm

## Olympia Kristallon Dienbladen

Dienbladen van glasvezel met een graniet look.



Art.nr Omschrijving

**GF241** 46(l) x 36(b)cm

## Beaumont Anti-slip dienbladen

Rond dienblad met anti-slip oppervlak en opstaande rand. Getrommeld aluminium.



Art.nr Omschrijving

**D857** 5(h) x 33(0)cm

## Comas Aluminium dienbladen

Lichtgewicht aluminium dienbladen met anti-kleef coating en anti-slip inlegmat.

- Lichtgewicht aluminium
- Anti-kleefcoating
- Vaatwasserbestendig
- Anti-slip inlegmat



Art.nr Omschrijving

**CH441** Dienblad & anti-slipmat | 15(B) x 27(L)cm  
**CH442** Dienblad & anti-slip inlegmat | 15(B) x 55(L)cm

## Aps Presenteerbladen

Geschikt voor APS vierkante melamine schalen wit (GF132) en zwart (GF133).

- Krasbestendig en kleurvast
- Hitte- en vaatwasserbestendig



Art.nr Omschrijving  
**CH826** 18/0 RVS | 43,3(B) x 32,5(D)cm

TABLETOP

RESTAURANT, BAR & HOTEL

MEUBILAIR

DISPOSABLES & SCHOONMAAK

KLEDING & WERKSCHOENEN

KEUKEN

KEUKENMEUBILAIR & TRANSPORT

APPARATUUR

KOELEN & VRIEZEN

# RESTAURANT, BAR & HOTEL / BARBENODIGDHEDEN

## Beaumont Rubberen barmat deluxe

Luxe barmat met RVS lijst. Houdt uw bar schoon en droog.



| Art.nr       | Omschrijving              |
|--------------|---------------------------|
| <b>CN741</b> | 12(H) x 600(B) x 100(D)mm |

## Barmat

Beschermt uw glazen en zorgt dat ze goed op kunnen drogen. Eenvoudig in elkaar te klikken en vaatwasserbestendig.



| Art.nr       | Omschrijving |
|--------------|--------------|
| <b>DM121</b> | 31 x 31cm    |

## Olympia Rubber barmat

Anti-slipmat voor op of achter de bar. Eenvoudig reinigen met een sopje van warm water.



| Art.nr      | Omschrijving |
|-------------|--------------|
| <b>C174</b> | 67,8 x 8,1cm |
| <b>F977</b> | 45 x 30cm    |

## Olympia Lekrooster

RVS lekbak met los rooster. Afmeting (cm): 40(b)x20(d). Vaatwasserbestendig.



**Specificaties**  
**DM219** Afmeting (cm): 40(b) x 20(d).

| Art.nr       | Omschrijving |
|--------------|--------------|
| <b>DM219</b> | RVS          |

## Beaumont RVS le krooster

Bar lekbak, ideaal voor kleine hoeveelheden. Afmeting (cm): 2,3(h)x30(b)x15(d).



| Art.nr      | Omschrijving |
|-------------|--------------|
| <b>D825</b> | RVS          |

## Bar liner

Voorkomt glasbreuk en zorgt voor snel drogen door luchtcirculatie. Rol van 10 meter, op maat te knippen.

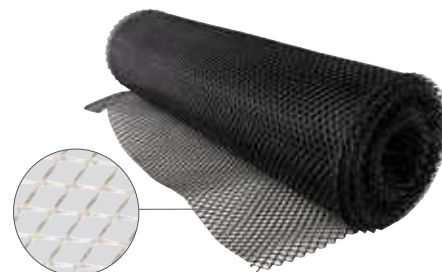

| Art.nr       | Omschrijving |
|--------------|--------------|
| <b>GH053</b> | Zwart        |
| <b>K828</b>  | Transparant  |

## Olympia Glazenrekken

Deze verchromde glazenrekken zorgen voor het veilig en hygiënisch opbergen van glaswerk. Zeer makkelijk te monteren in de baromgeving zodat de glazen snel gebruikt kunnen worden (bevestigingsmateriaal niet bijgeleverd).



| Art.nr       | Omschrijving |
|--------------|--------------|
| <b>FD986</b> | -            |
| <b>CE307</b> | 40,5cm       |
| <b>CE308</b> | 61cm         |

## Olympia Glazenrek met 5 sleuven

Berg eenvoudig uw wijnglazen op met dit RVS glazenrek. Bijzonder handig om aan het plafond of aan/onder uw bar te bevestigen (bevestigingsmateriaal niet inbegrepen).

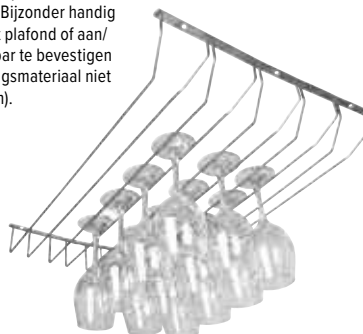

| Art.nr       | Omschrijving               |
|--------------|----------------------------|
| <b>GH057</b> | 6,5(h) x 61(b) x 43,5(d)cm |

## Beaumont Glazenrekken messing

Perfect voor klassieke en retro stijl bars. Een elegante manier om uw glaswerk te bewaren en te etaleren. Door glaswerk op te hangen droogt het sneller en komt er geen stof in.



| Art.nr       | Omschrijving                 |
|--------------|------------------------------|
| <b>GM203</b> | 3,5(h) x 15,5(b) x 25,5(d)cm |
| <b>GM204</b> | 3,5(h) x 11,5(b) x 41(d)cm   |
| <b>GM205</b> | 3,5(h) x 15,5(b) x 61(d)cm   |

## Securit Wijnfles display

Zware ijzeren wijnflesdisplay met krijtbord voor prijsinformatie. Fles ring 9cmØ. Krijtbord 13x10,5cm.



| Art.nr       | Omschrijving |
|--------------|--------------|
| <b>DL187</b> | Drievoudig   |

## Olympia Flessenbak

Flessenbak voor efficiënt gebruik achter de bar.



**Specificaties**  
**F987** Afmeting (cm): 9(h) x 10(b) x 56(l).  
**DL221** Afmeting (cm): 15,5(h) x 81,7(b) x 10,8(l).  
**DL222** Afmeting (cm): 15,5(h) x 10,8(b) x 107(l).

| Art.nr       | Omschrijving |
|--------------|--------------|
| <b>F987</b>  | 56cm         |
| <b>DL221</b> | 82cm         |
| <b>DL222</b> | 107cm        |





## Beaumont Maatschenker

Voorzien van een driepoot voor eenvoudig en snel gebruik. Met CE-markering.



| Art.nr | Omschrijving |
|--------|--------------|
| K493   | 2,5cl        |
| CD283  | 3,5cl        |
| K494   | 5cl          |

## Beaumont Maatschenker

Professionele maatschenker met modern en soepel werkend mechanisme.



| Art.nr | Omschrijving |
|--------|--------------|
| T413   | 2,5cl        |
| T415   | 3,5cl        |
| T416   | 5cl          |

## Olympia Eiken serveerplank

Ideaal voor shots of proefporties.

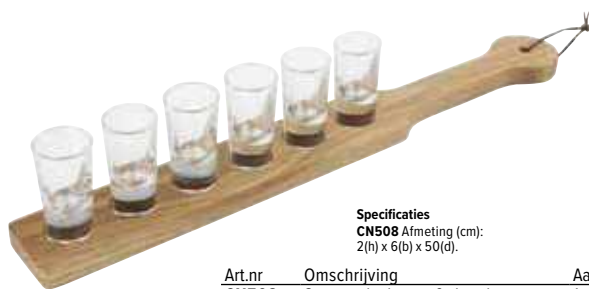

**Specificaties**  
CN508 Afmeting (cm):  
2(h) x 6(b) x 50(d).

| Art.nr | Omschrijving                   | Aantal |
|--------|--------------------------------|--------|
| CN508  | Serveerplank voor 6 shotglazen | 1      |
| GF919  | Shot   2,5cl                   | 12     |

## Olympia Fleshouders

Makkelijk vast te maken aan wand of tafel voor eenvoudige dosering. Leverbaar in 2 afmetingen



| Art.nr | Omschrijving |
|--------|--------------|
| K487   | 70cl/1L      |
| W623   | 1,5L         |

## Olympia Fleshouders

Makkelijk vast te maken aan wand of tafel voor eenvoudige dosering. Leverbaar in 2 afmetingen



| Art.nr | Omschrijving |
|--------|--------------|
| K488   | 70cl/1L      |
| W622   | 1,5L         |

## Olympia Muurmodel fleshouders

Maakt schenken sneller en eenvoudiger tijdens drukke bartijden. Bespaart ruimte in drukke bars.



**Specificaties**  
GH050 Afmeting (cm): 10(h) x 24,5(b) x 32(d).  
GH051 Afmeting (cm): 21(h) x 34(b) x 40(d).

| Art.nr | Omschrijving   |
|--------|----------------|
| GH050  | Voor 3 flessen |
| GH051  | Voor 7 flessen |

## Vogue Barschenkers

Voor bereiding en opslag van mixen en vruchtensappen. Inhoud 1 liter



**Specificaties**  
Afmetingen (cm): 33(h) x 9,5(d).

| Art.nr | Omschrijving |
|--------|--------------|
| C167   | Rood         |
| C176   | Oranje       |
| C168   | Groen        |
| C187   | Wit          |
| C175   | Geel         |

Secuur af te sluiten wanneer ze niet in gebruik zijn.



## Beaumont Cocktailflessen

Stijlvol, eenvoudig en schoon in gebruik. De stijlvolle cocktail flessen zijn de ideale oplossing voor een drukke bar. Gemaakt van duurzaam lichtgewicht kunststof, voor het minimaliseren van afval en opslag. Eenvoudig te reinigen en voorzien van gekleurde deksels. Inhoud 1L.



**Specificaties**  
Afmeting (cm): 34(h) x 10(b) x 10(d).

| Art.nr | Omschrijving |
|--------|--------------|
| DL261  | Rood         |
| DL265  | Groen        |
| DL264  | Wit          |

Secuur af te sluiten wanneer ze niet in gebruik zijn.

## Wijnrek

Rechttopstaand, donker houten rek voor 42 flessen. Stapelbaar. Geschikt voor wijn, champagne en andere 1 liter flessen. Vervaardigd uit hoogwaardig dennenhout en gegalvaniseerd staal en volledig gemonteerd geleverd. Wandbevestigingen inbegrepen.



**Specificaties**  
DN634 Afmetingen(cm): 62(h) x 62(b) x 23(d).  
Gewicht 7,6kg.

| Art.nr | Omschrijving |
|--------|--------------|
| DN634  | 42 flessen   |

## Olympia Glasrimmer

ABS kunststof. Afmeting (cm): 7(h)x20(b)x16(d).



| Art.nr | Omschrijving        |
|--------|---------------------|
| F978   | 7(h) x 20(b) x 16cm |



# RESTAURANT, BAR & HOTEL / BARBENODIGDHEDEN

## Olympia Titanium barmaatje

Stijlvol, dubbel barmaatje met titanium laag. Ideaal voor cocktails.

• 25/50ml



| Art.nr       | Omschrijving    |
|--------------|-----------------|
| <b>DR626</b> | Zwart   25/50ml |
| <b>DR593</b> | RVS   25/50ml   |

## Olympia Koperen barmaatje

Barmaatje in stijlvolle koperen uitvoering.



| Art.nr       | Omschrijving    |
|--------------|-----------------|
| <b>DR606</b> | Koper   25/50ml |

## Beaumont Barmaatjes

In RVS uitgevoerd.



| Art.nr      | Omschrijving |
|-------------|--------------|
| <b>K498</b> | 3,5cl        |
| <b>D963</b> | 5cl          |
| <b>D961</b> | 12,5cl       |
| <b>D962</b> | 17,5cl       |

## Olympia Schenkruit

RVS schenkruit. Inclusief kunststof kurk; reservekurken apart verkrijgbaar.



| Art.nr         | Omschrijving   |
|----------------|----------------|
| <b>1 C164</b>  | RVS   Medium   |
| <b>2 C166</b>  | RVS   Snel     |
| <b>3 DR623</b> | Zwart   Medium |

## Beaumont Inzetstuk voor maatschenkers

Inzetstukken om lekkage van omgedraaide flessenhals te voorkomen. Geschikt voor zowel 0,7L als 1,5L flessen.



| Art.nr       | Omschrijving       | Aantal |
|--------------|--------------------|--------|
| <b>GK109</b> | Rubber   0,7L/1,5L | 20     |

## Barmaatje

Een onmisbaar accessoire achter de bar. Dit RVS barmaatje is voorzien van een 15ml en 30ml uiteinde. Ligt prettig in de hand.



| Art.nr       | Omschrijving    |
|--------------|-----------------|
| <b>GH054</b> | RVS   2,5cl/5cl |

## Beaumont Schenkruit

Medium verchroomde schenkruit met zwarte boord.



**Specificaties**  
DL225 Afmeting (cm): 7,5(h) x 3,2(b) x 3,2(d).

| Art.nr       | Omschrijving | Aantal |
|--------------|--------------|--------|
| <b>DL225</b> | Schenkruit   | 10     |

## Beaumont Schenkruit

Snelle schenker voor drank en sap. Constructie uit een stuk.



**Specificaties**  
DL224 Afmeting (cm): 7(h) x 3,3(b) x 3,3(d).

| Art.nr       | Omschrijving | Aantal |
|--------------|--------------|--------|
| <b>DL224</b> | Schenkruit   | 10     |

## Bonzer Schenkruit

Een RVS schenkruit met een duimstop voor langzaam schenken.



| Art.nr       | Omschrijving | Aantal |
|--------------|--------------|--------|
| <b>GD685</b> | Schenkruit   | 12     |

## Beaumont Likeurschenker

Voor gebruik met barmaatjes.



| Art.nr      | Omschrijving |
|-------------|--------------|
| <b>C171</b> | 2,5cl        |
| <b>C172</b> | 5cl          |

## Beaumont Schenkruit

Medium schenkruit gemaakt van verchroomd messing voor een langere levensduur.



| Art.nr       | Omschrijving | Aantal |
|--------------|--------------|--------|
| <b>CK509</b> | Schenkruit   | 12     |

## Beaumont Schenkdommen

Dekt schenktuiten af en voorkomt verdamping.



| Art.nr       | Omschrijving      | Aantal |
|--------------|-------------------|--------|
| <b>GH048</b> | 5,9(h) x 1,3(Ø)cm | 12     |

## Olympia Luxe cocktail shaker

RVS shaker incl. deksel en schenktuit voorzien van zwarte PVC hoes voor extra grip.



| Art.nr       | Omschrijving |
|--------------|--------------|
| <b>CD272</b> | 70cl         |

## Olympia Titanium cocktailshaker

Elegante cocktailshaker met titanium laag. Perfect voor drukke cocktailbars.



| Art.nr       | Omschrijving |
|--------------|--------------|
| <b>DR628</b> | Zwart 0,5L   |

## Olympia Boston Titanium shaker

RVS beker met titanium laag. Met of zonder glas te gebruiken.



| Art.nr       | Omschrijving  | Aantal |
|--------------|---------------|--------|
| <b>DR609</b> | Koper   700ml | 1      |
| <b>DR629</b> | Zwart 0,7L    | 1      |
| <b>CD029</b> | Glas          | 12     |

## Vacu-Vin Wijnstopper

Houdt geopende flessen wijn langer goed. Indicator klikt als vacuum is bereikt. Niet geschikt voor mousserende wijnen. Inclusief 2 stoppers.



| Art.nr       | Omschrijving              |
|--------------|---------------------------|
| <b>CC055</b> | Vacu Vin                  |
| <b>CC195</b> | Reserve stopper (2 stuks) |

## Olympia Boston shaker

RVS beker en glas. Gebruik samen of apart. Worden los verkocht.



| Art.nr       | Omschrijving | Aantal |
|--------------|--------------|--------|
| <b>F974</b>  | Beker/80cl   | 1      |
| <b>CD029</b> | Glas         | 12     |

## Aps Boston shaker + glas

Deze set met RVS shaker en glas is een must voor iedere barman.



| Art.nr      | Omschrijving             |
|-------------|--------------------------|
| <b>S766</b> | Shaker 80cl, glas 45,5cl |

## Bonzer Cocktailset

Een handige set met onmisbare accessoires om heerlijke cocktails te maken. Inhoud barmaatje 25/50ml, 3x schenktuit, stamper, een Boston shaker met glas, een cocktaillepel en 3 verschillende strainers.



| Art.nr       | Omschrijving |
|--------------|--------------|
| <b>GH470</b> | Set          |

## Olympia Flesafsluiter

Een gemakkelijke manier om aangebroken flessen te verzegelen.



| Art.nr      | Omschrijving |
|-------------|--------------|
| <b>J376</b> | 1,6cm (Ø)    |

## Olympia Champagne afsluiter

Flesafsluiter voor champagneflessen.



| Art.nr      | Omschrijving        |
|-------------|---------------------|
| <b>C195</b> | Champagne afsluiter |

## Olympia Cocktail shaker

In RVS uitgevoerd. 70cl.



| Art.nr      | Omschrijving |
|-------------|--------------|
| <b>C581</b> | 78cl         |



TABLETOP

RESTAURANT, BAR & HOTEL

MEUBILAIR

DISPOSABLES & SCHOONMAAK

KLEDING & WERKSCHOENEN

KEUKEN

KEUKENMEUBILAIR & TRANSPORT

APPARATUUR

KOELEN & VRIEZEN

# RESTAURANT, BAR & HOTEL / BARBENODIGDHEDEN

## Isi Klasseke soda sifon

Maak en serveer uw eigen spuitwater. Met stijlvolle, glanzende afwerking van RVS gaas.



| Art.nr | Omschrijving                 | Aantal |
|--------|------------------------------|--------|
| CR708  | 1L                           | 1      |
| GH056  | CO2 patronen (doos 10 stuks) | 10     |

## Olympia Soda sifon

Soda sifon voor het eenvoudig toevoegen van koolzuur aan plat water. Perfect voor gebruik in cocktailbars. Gebruik met CO<sub>2</sub> patronen.



| Art.nr | Omschrijving                 | Aantal |
|--------|------------------------------|--------|
| CE341  | 1 liter                      | 1      |
| GH056  | CO2 patronen (doos 10 stuks) | 10     |



## Beaumont Barmaatje

In RVS uitgevoerd.



| Art.nr | Omschrijving |
|--------|--------------|
| T241   | 25cl         |

## Olympia IJsklontjestang

Tang in RVS uitgevoerd.



| Art.nr | Omschrijving |
|--------|--------------|
| C192   | RVS          |
| DR627  | Zwart        |

## Beaumont Boston shaker

RVS beker en glas. Gebruik samen of apart. Worden los verkocht.



| Art.nr | Omschrijving  |
|--------|---------------|
| DF225  | 532ml / 828ml |

## Kunststof stamper

Kunststof stamper. Grof uiteinde zorgt er voor dat alle ingrediënten goed vermaald worden. Vaatwasserbestendig. Lengte 22cm.



| Art.nr | Omschrijving |
|--------|--------------|
| DR668  | 21cm         |

## Beaumont Houten stamper

Hardhouten stamper voor cocktails



| Art.nr | Omschrijving |
|--------|--------------|
| CN181  | 20,5cm       |

## Olympia RVS cocktailstamper

Geef cocktails meer smaak door ingrediënten te crushen met deze stijlvolle stamper. Lengte 21,5cm.



| Art.nr | Omschrijving |
|--------|--------------|
| DR592  | RVS   21,2cm |
| DR622  | Zwart        |

## Olympia Zwarte cocktaillepel

Elegante titanium cocktaillepel. Ideaal voor hoge glazen.



| Art.nr | Omschrijving |
|--------|--------------|
| K474   | RVS   27cm   |
| DR635  | Zwart 29cm   |

## Bonzer Bar menglepel

Een perfect uitgebalanceerde multifunctionele barlepel voor het maken van cocktaillagen of te gebruiken als stamper.



| Art.nr | Omschrijving |
|--------|--------------|
| GD689  | 25cm         |



## Olympia Cocktail strainers

Perfect voor in sfeervolle cafés of chique cocktailbars.  
Gemaakt van RVS.



| Art.nr       | Omschrijving   |
|--------------|----------------|
| <b>DR590</b> | RVS   19,7cm   |
| <b>DR620</b> | Zwart   19,7cm |

## Olympia Julep-zeef

RVS.



| Art.nr       | Omschrijving |
|--------------|--------------|
| <b>DM218</b> | RVS   16cm   |

## Bonzer Cocktail strainers

Hoogwaardige en duurzame RVS zeef met oortjes.



| Art.nr       | Omschrijving |
|--------------|--------------|
| <b>CY054</b> | RVS          |

## Olympia Rekeningschaaltje



| Art.nr       | Omschrijving    |
|--------------|-----------------|
| <b>CM759</b> | 15(b) x 12(d)cm |

## Olympia Zeef

RVS.



| Art.nr       | Omschrijving |
|--------------|--------------|
| <b>CF648</b> | RVS   Ø7,5cm |
| <b>DR621</b> | Zwart   20cm |

## Vogue Zeven

RVS zeef. Vaatwasserbestendig.



| Art.nr      | Omschrijving |
|-------------|--------------|
| <b>C799</b> | 10cm Ø       |
| <b>C800</b> | 14cm Ø       |
| <b>C801</b> | 18cm Ø       |

## Citroenknipper

In RVS uitgevoerd. Afmeting (cm): 3,5(h) x 8,5(b) x 7(d).



| Art.nr      | Omschrijving |
|-------------|--------------|
| <b>P329</b> | RVS          |

## Olympia Rekeningschaaltje

Zwart ABS kunststof met "Thank You" inscriptie.



| Art.nr       | Omschrijving         |
|--------------|----------------------|
| <b>DL158</b> | 1(h) x 11(b) x 19(d) |

## Beaumont Cocktail strainers

RVS.



| Art.nr      | Omschrijving |
|-------------|--------------|
| <b>F975</b> | 2-tands      |

## Beaumont Cocktail strainers

RVS.



| Art.nr      | Omschrijving |
|-------------|--------------|
| <b>F976</b> | 4-tands      |

## Olympia Bonnenprikker

Hoogte 15cm



| Art.nr      | Omschrijving |
|-------------|--------------|
| <b>C568</b> | 15cm         |

## Beaumont Rekeningschaaltje

RVS.



| Art.nr       | Omschrijving |
|--------------|--------------|
| <b>CJ988</b> | 14(Ø)cm      |

TABLETOP

RESTAURANT, BAR & HOTEL

MEUBILAIR

DISPOSABLES & SCHOONMAAK

KLEDING & WERKSCHOENEN

KEUKEN

KEUKENMEUBILAIR & TRANSPORT

APPARATUUR

KOELEN & VRIEZEN



# RESTAURANT, BAR & HOTEL / BARBENODIGDHEDEN

## San Jamar Garneercenter

Geschikt voor iedere locatie. Bewaar garnituur, specerijen en meer. In verschillende maten leverbaar. Speciale koelelementen afzonderlijk verkrijgbaar.



1



2



3

| Art.nr  | Omschrijving     | Specificaties   |
|---------|------------------|---|
| 1 DM112 | 4 compartimenten | DM112 Afmeting (cm): 15,5(h) x 51(b) x 15,5(d). Gewicht 1,59kg.   |
| 2 DM113 | 5 compartimenten | DM113 Afmeting (cm): 15,5(h) x 58,5(b) x 15,5(d). Gewicht 1,81kg. |
| 3 DM114 | Koelelementen    | DM114 Afmeting (cm): 14(h) x 23(b) x 16,5(d). Gewicht: 2kg.       |

## Beaumont Barcenter

Gecombineerde barcenter voor servetten met compartimenten voor rietjes enz. Kunststof materiaal gaat verontreiniging van ingrediënten tegen. Doorzichtige kunststof deksel. Twee lagen vouwen 25x25cm servetten - gevouwen afmeting 12,5cm (afzonderlijk verkrijgbaar).



| Art.nr | Omschrijving    | Aantal |
|--------|-----------------|--------|
| D871   | Barcenter       | 1      |
| CK881  | Witte servetten | 1500   |

Specificaties  
D871 Afmeting (cm): 9,5(h) x 60,5(b) x 15,5(d).

## Olympia Kristallon Tafelorganisers

Organiser met 3 vakken voor servetten, rietjes en meer. Geschikt voor gebruik met 2-laags gevouwen 25x25cm cocktail servetten - gevouwen afmetingen 12,5cm (afzonderlijk verkrijgbaar), 10,6(h)x24(b)x15(d)cm.



| Art.nr | Omschrijving   | Aantal |
|--------|----------------|--------|
| F980   | Tafelorganiser | 1      |

## Olympia Bargarneerunit

RVS behuizing met 3 of 6 bakjes en klapdeksel.



9



10

| Art.nr  | Omschrijving | Specificaties                          |
|---------|--------------|--|
| 9 K490  | 3 bakjes     | Afmeting (cm): 7,5(h) x 46(b) x 15(d). |
| 10 K489 | 6 bakjes     |  |

## Hygiplas Snijplankje

Handige 7mm dikke snijplank voor het bereiden van garneringen. Gemaakt van LDPE.



| Art.nr | Omschrijving | Specificaties                                |
|--------|--------------|--|
| CD269  | Wit          | DC717 Afmeting (cm): 0,7(h) x 15(b) x 25(l). |
| DC717  | Zwart        |  |

## Vogue Houten snijplank

Sterke en slijtvaste houten snijplank voor een zeer scherpe prijs.



| Art.nr | Omschrijving              |
|--------|---------------------------|
| C461   | 2,5(h) x 23(b) x 15(d)cm. |
| C653   | 12,5cm barmesje           |

## Olympia Citroenpers



| Art.nr | Omschrijving |
|--------|--------------|
| DM105  | Zwart        |

## Olympia Fruitpersen

Een serie handmatige citruspersen.

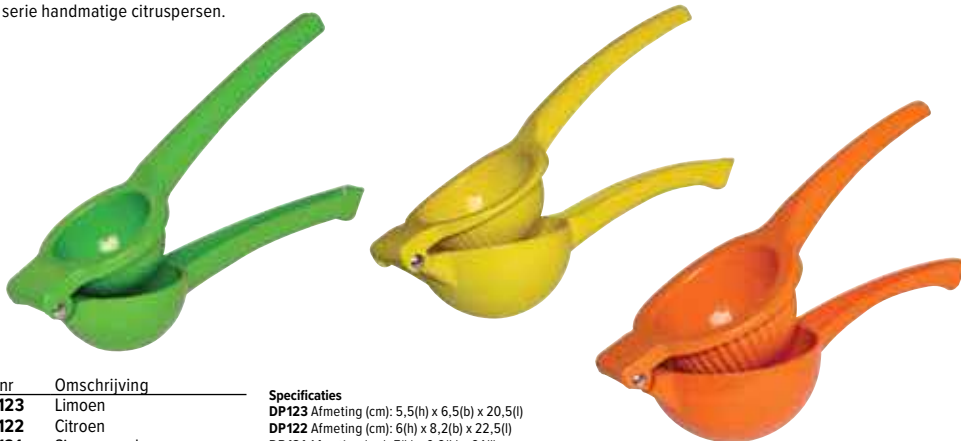

| Art.nr | Omschrijving | Specificaties                                  |
|--------|--------------|--|
| DP123  | Limoen       | DP123 Afmeting (cm): 5,5(h) x 6,5(b) x 20,5(l) |
| DP122  | Citroen      | DP122 Afmeting (cm): 6(h) x 8,2(b) x 22,5(l)   |
| DP121  | Sinaasappel  | DP121 Afmeting (cm): 7(h) x 9,8(b) x 24(l)     |

## Fiesta Green Witte papieren rietjes

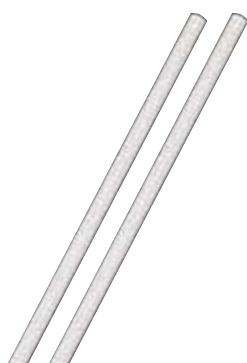

| Art.nr | Omschrijving | Aantal |
|--------|--------------|--------|
| DE925  | 21cm         | 250    |

## Fiesta Green Zwarte papieren rietjes



| Art.nr | Omschrijving | Aantal |
|--------|--------------|--------|
| DE926  | 21cm         | 250    |

## Fiesta Green Papieren cocktailrietjes

Rietje en roerstaafje in één.



| Art.nr | Omschrijving | Aantal |
|--------|--------------|--------|
| CY080  | 14,2cm       | 250    |

## Beaumont Citroensnijder

Zorgt voor het exact in gelijke parten snijden van 8 stukken fruit in enkele seconden.



| Art.nr | Omschrijving            |
|--------|-------------------------|
| GM206  | 19(h) x 20(b) x 20(d)cm |

## Fiesta Green Gestreepte papieren rietjes

Groen/wit.



| Art.nr | Omschrijving | Aantal |
|--------|--------------|--------|
| DE928  | 21cm         | 250    |

## Fiesta Green Gestreepte papieren rietjes

Rood/wit.



| Art.nr | Omschrijving | Aantal |
|--------|--------------|--------|
| DE927  | 21cm         | 250    |

## Fiesta Papieren parapluutjes

Kleurenmix, 17cm.



| Art.nr | Aantal |
|--------|--------|
| CL443  | 144    |

## Fiesta Green Houten cocktailrietjes

Stijlvol, traditioneel alternatief voor plastic.



| Art.nr | Omschrijving | Aantal |
|--------|--------------|--------|
| DB492  | 10cm         | 100    |
| DB493  | 15cm         | 100    |
| DB494  | -            | 100    |

## Beaumont Metalen rietjes

Deze RVS rietjes kunnen vooraf worden gekoeld voor extra verfrissing in de zomer. Een stijlvol en duurzaam alternatief voor plastic rietjes. Vaatwasserbestendig.



| Art.nr | Omschrijving | Aantal |
|--------|--------------|--------|
| CW490  | 215mm        | 25     |



## Onderzetter

8-laags papier. 9cm (Ø).



| Art.nr | Omschrijving | Aantal |
|--------|--------------|--------|
| U639   | Onderzetter  | 1000   |

## Fiesta Green Cocktailprikkers

Berkenhout.



| Art.nr | Omschrijving | Aantal |
|--------|--------------|--------|
| CC461  | 8(l)cm       | 1000   |

TABLETOP

RESTAURANT, BAR & HOTEL

MEUBILAIR

DISPOSABLES & SCHOONMAAK

KLEDING & WERKSCHOENEN

KEUKEN

KEUKENMEUBILAIR & TRANSPORT

APPARATUUR

KOELEN & VRIEZEN

# RESTAURANT, BAR & HOTEL / BARBENODIGDHEDEN

## Olympia Rietjesdispenser

Traditioneel ontwerp rietjesdispenser in een kunststof buis. Lengte rietje max: 21cm. Afmetingen (cm): 27(h)x9(Ø).



| Art.nr | Omschrijving   |
|--------|----------------|
| T267   | 27(h) x 9(Ø)cm |

## Siliconen ijsblokjesvorm

Flexibele siliconen ijsblokjesmat, ijsblokjes eenvoudig te verwijderen. Geleverd met plastic bak voor eenvoudig vervoer en opslag. Geschikt voor vaatwassers.



**Specificaties**  
**CS550** Afmeting (cm): 4(h) x 34,5(b) x 18,5(d).  
**Art.nr**    **Omschrijving**  
**CS550**    32 blokjes

## Olympia Gietijzeren sinaasappelpers

Zware en eenvoudig te gebruiken pers met afneembare RVS kegel.



**Specificaties**  
**CF339** Afmeting (cm): 47,5(h) x 21(b) x 36,5(d).  
 Gewicht 10kg.

## Olympia Geperforeerde ijsschep

19x60cm.



| Art.nr | Omschrijving |
|--------|--------------|
| CF647  | RVS          |

## Beaumont IJscrusher met vacuümbasis

IJscrusher met vacuümbasis. 108(h) x140(b)x250(d)mm.



| Art.nr | Omschrijving |
|--------|--------------|
| CK717  | Wit          |

| Art.nr | Omschrijving |
|--------|--------------|
| CF339  |              |

## Olympia Handmatige ijscrusher

Inclusief schep. 162x162x268mm.



| Art.nr | Omschrijving |
|--------|--------------|
| CB24   | RVS          |

## Vacu-Vin Snelle flessenkoeler

Van kamertemperatuur tot gekoeld in 5 minuten, blijft 1 uur koel. Geschikt voor de meeste wijnflessen. Herbruikbaar en veilig.



**Specificaties**  
**K511** Afmeting (cm): 14(h) x 17,5(w) x 3(d).

| Art.nr | Omschrijving  |
|--------|---------------|
| K511   | Flessenkoeler |

## Vacu-Vin Flessenkoeler

Elegante wijnkoeler met uitneembaar koelelement. Een fles wordt in ongeveer 5 minuten teruggekoeld. Reserve-elementen worden apart verkocht. Verkrijgbaar in zwart of RVS.



**Specificaties**  
**CD411** Afmeting (cm): 20,8(h) x 15,5(Ø).

| Art.nr | Omschrijving |
|--------|--------------|
| CD411  | Zwart        |

## Champagnekoeler, acryl

Stijlvolle ijsemmer voor koelen en presentatie van wijnen.



| Art.nr | Omschrijving    |
|--------|-----------------|
| CF649  | 21(h) x 21(Ø)cm |

## Olympia Mini ijsemmer

IJsemmer van gepolijst RVS met handvatten. Ideaal voor op hotelkamers.



| Art.nr | Omschrijving |
|--------|--------------|
| CM863  | 1L           |

## Olympia IJsemmer

RVS emmer met dubbelwandige isolatie. Afmeting (cm): 18(h)x18(Ø).



| Art.nr | Omschrijving |
|--------|--------------|
| CS69   | 3,3L         |

## Olympia Titanium ijsemmer

Dubbelwandige ijsemmer met titanium afwerking. Inclusief deksel. 15(h) x 12(Ø)cm.



Art.nr Omschrijving  
**DR742** Zwart 1L

## Olympia 3,5L RVS wijnkoeler

Wijnkoeler met aantrekkelijke, RVS of zwarte afwerking. 23(h) x 21(Ø)cm.



Art.nr Omschrijving  
**DR594** RVS

## Aps Koperen flessenkoeler

Stijlvolle en praktische verkoperde flessenkoeler met dubbele wand en RVS kern.



Art.nr Omschrijving  
**GE780** Koper | 230(H) x 120(Ø)mm

## Olympia IJsemmer

RVS ijsemmer met tang. Afmeting (cm): 15(h)x14(Ø).



Art.nr Omschrijving  
**L279** 1,23L

## Beaumont IJsemmer

Ruime ijsemmer met deksel en verwijderbare lekbak. Moderne geborsteld aluminium afwerking.



Art.nr Omschrijving  
**D848** 10L

## Comas IJsemmer

RVS 18/0 ijsemmer met ringoren.



Art.nr Omschrijving  
**DY417** 1,4L

## Aps Acryl wijnkoelers/champagne bowls

Transparante acryl bowls voor het koelen of presenteren van flessen wijn en champagne. Eenvoudig op te tillen aan de handgrepen.



### Specificaties

**Klein** Afmeting (cm): 21(h) x 27(b) x 20(d). Max. 2 flessen.

**Groot** Afmeting (cm): 25,5(h) x 35(b) x 27(d). Max. 3 flessen.

Art.nr Omschrijving  
**CF310** Klein transparant  
**CF312** Klein zwart  
**CF311** Groot zwart

## Bonzer Salsa wijnkoeler

Stapelbare en met één hand te verplaatsen acryl wijnkoeler.



Art.nr Omschrijving  
**GD670** 19,8cm (Ø)

## Beaumont Wijnkoeler

Hoogglans aluminium wijnkoeler.



Art.nr Omschrijving  
**J373** 20(h) x 20(Ø)cm

## Olympia Zwarte wijnkoeler

Met deze elegante, dubbelwandige koeler kunt u de flessen van uw gasten langer koel houden.



Art.nr Omschrijving  
**DR743** Zwart 19,5(h) x 12(Ø)cm

## Comas Wijnkoeler

Wijnkoeler van RVS 18/10.



**Specificaties**  
**C578** Afmeting (cm): 19(h) x 20,4(Ø).

Art.nr Omschrijving  
**CS036** 21(h) x 22(Ø)cm

## Olympia Koperen wijnkoeler

Stijlvolle dubbelwandige wijnkoeler met retro koperfinish.



Art.nr Omschrijving  
**DR741** Koper | 195(H) x 120(Ø)mm

TABLETOP

RESTAURANT, BAR & HOTEL

MEUBILAIR

DISPOSABLES & SCHOONMAAK

KLEDING & WERKSCHOENEN

KEUKEN

KEUKENMEUBILAIR & TRANSPORT

APPARATUUR

KOELEN & VRIEZEN



# RESTAURANT, BAR & HOTEL / BARBENODIGDHEDEN

## Olympia Champagne bowl

Gepolijste RVS schaal voor het presenteren en koel houden van flessen champagne en wijn.



| Art.nr | Omschrijving |
|--------|--------------|
| CK800  | 12L          |

## Aps Champagne bowl

Gepolijst 18/8 RVS. Inhoud 13,5 liter.



| Art.nr | Omschrijving |
|--------|--------------|
| U217   | RVS          |

## Olympia Wijnkoeler & standaard

Geborsteld RVS constructie. Te combineren met standaard K407.



## Beaumont Opener

Opvangbakje voor wandmontage, opener in wit en chroom uitgevoerd. Los verkrijgbaar.



| Art.nr | Omschrijving |
|--------|--------------|
| J377   | Opener       |
| J378   | Doppenbak    |

## Olympia Wijnkoelerhouder

Eenvoudig aan tafelrand te hangen. Geschikt voor C578, K406, J373, CB883.



| Art.nr | Omschrijving |
|--------|--------------|
| DP115  | Houder       |

## Beaumont Flesopener met opvangbak

Flesopener met opvangbak, waardoor doppen niet rondslingeren. Vaatwasserbestendig.



**NIEUW**

- Opent flesjes snel
- Opvangbak vaatwasserbestendig

| Art.nr | Omschrijving               |
|--------|----------------------------|
| CN750  | 145(W) x 225(D) x 145(L)mm |

## Olympia Wijnkoeler & standaard

RVS wijnkoeler met optionele standaard; ook geschikt voor C578, K406, J373 en CB883 wijnkoelers.



**NIEUW**

**Specificaties**  
C578 Afmeting (cm): 19(h) x 20,4(Ø).  
C582 Afmeting (cm): 75,5(h) x 23(Ø).

| Art.nr | Omschrijving |
|--------|--------------|
| C578   | Wijnkoeler   |
| C582   | Standaard    |

## Wijnkoelers

Mooie en praktische wijnkoelers in verschillende stijlen, geschikt voor iedere setting. Door de isolerende werking blijven flessen langer koel.



| Art.nr  | Omschrijving  |
|---------|---------------|
| 1 C238  | Helder acryl  |
| 2 C386  | RVS           |
| 3 DM118 | Gepolijst RVS |

**Specificaties**  
C238 Afmeting (cm): 23(h) x 12 Ø  
C386 Afmeting (cm): 20(h) x 12(Ø).  
DM118 Afmeting (cm): 19,6(h) x 12(Ø).

# BARBENODIGDHEDEN / RESTAURANT, BAR & HOTEL

## Grunweg Kelnermes

Dubbel kelnermes met gelakt houten heft. Intrekbaar mes met hoogwaardig mechanisme om folie te snijden.



Art.nr Omschrijving  
**DM107** 12cm

## Olympia Deluxe flesopener

Traditionele RVS flesopener met PVC voor een goede grip.



Art.nr Omschrijving  
**CD273** 17,9cm

## Pulltex Kelnermes

Kurkentrekker met dubbel hefboommechanisme. Metalen constructie voorzien van teflon coating. Slijtvast gekarteld mes.



Art.nr Omschrijving  
**GF270** 12cm

## Olympia Flesopener

Verchroomd RVS.



Art.nr Omschrijving  
**J379** 9cm

## Beaumont Kelnermes

Hoogwaardig RVS met ergonomisch design.



Art.nr Omschrijving  
**DF158** 18(l)cm

## Olympia RVS flesopener

Elegante RVS flesopener.



Art.nr Omschrijving  
**D866** 18cm

## Vleugelkurkentrekker

Hoge kwaliteit, verchroomde professionele kurkentrekker met dubbele hefboom. Afmeting (cm): 17(l)x6(b)x4(d).



Art.nr  
**J158**

## Aps Uittrekbare sleutelhanger

Voor eenvoudige toegang tot magnetische kaarten of sleutels. RVS.



Art.nr Omschrijving Aantal  
**DP109** 40cm lengte 2

## Beaumont Kelnermes

11cm lang. Kleur bordeaux.



Art.nr Omschrijving  
**D786** 11cm

## Olympia Kelnermes

Langere handgreep voor comfort en een sterker hefboomeffect.



Art.nr Omschrijving  
**D833** 12cm

## Kurkentrekker

Kwaliteits kelnermes met extra lange kurkentrekker en foliesnijder.



Art.nr Omschrijving  
**CB019** 15cm

## Jantex Spoelborstel

Een nylon spoelborstel met basis voorzien van zuignappen. 3-delig.



Art.nr Omschrijving  
**GD151** 16,5cm

## Jantex Spoelborstel

Een eenvoudige spoelborstel voor eenvoudig en snel wassen van glazen. Nylon borstel.



Art.nr Omschrijving  
**GD150** 18(h)x14(Ø)cm



TABLETOP

RESTAURANT, BAR & HOTEL

MEUBILAIR

DISPOSABLES & SCHOONMAAK

KLEDING & WERKSCHOENEN

KEUKEN

KEUKENMEUBILAIR & TRANSPORT

APPARATUUR

KOELEN & VRIEZEN

# RESTAURANT, BAR & HOTEL / DRANKSERVICE

## Concorde koffie- & theeservies

**OLYMPIA** Subtiel vormgeven RVS serviesserie voor warme dranken. Voorzien van hittebestendige handgrepen.

### Theekannen



| Art.nr | Omschrijving |
|--------|--------------|
| P964   | 340ml        |
| K677   | 500ml        |
| K678   | 560ml        |
| K679   | 900ml        |
| K680   | 1.4L         |
| K681   | 2L           |

### Koffiekanen



| Art.nr | Omschrijving |
|--------|--------------|
| K745   | 450ml        |
| K746   | 0.7L         |
| K747   | 0.9L         |
| K749   | 2L           |

### Melkkannetjes



| Art.nr | Omschrijving |
|--------|--------------|
| J738   | 85ml         |
| J732   | 140ml        |
| J733   | 285ml        |

### Suikerpotten



| Art.nr | Omschrijving |
|--------|--------------|
| J728   | 145ml        |
| J729   | 285ml        |

### OLYMPIA Theekannen

Kannen in een elegante, stijlvolle reeks met afgeronde bodem. Gepolijste 18/8 RVS constructie voorzien van hittebestendige handgrepen voor bescherming tijdens het gebruik.



| Art.nr | Omschrijving |
|--------|--------------|
| C458   | 0,4L         |
| M980   | 0,5L         |
| M982   | 1L           |



## Cosmos koffie- & theeservies

**OLYMPIA** Modern vormgegeven thee- en koffieservies in heavy duty hoogglans RVS. Anti-lektuit en koelblijvende handgrepen met duimsteun zorgen voor makkelijk schenken. Suikerpot heeft een deksel om inhoud af te schermen.

### Koffie-/theekannen



| Art.nr | Omschrijving |
|--------|--------------|
| J322   | 0,6L         |
| J323   | 0,9L         |
| J324   | 1,4L         |

### Melkkannetjes



| Art.nr | Omschrijving |
|--------|--------------|
| J325   | 145ml        |



| Art.nr | Omschrijving |
|--------|--------------|
| CL027  | 50cl         |

### Olympia Zwarte RVS melkschuimkan

Stijlvolle non-stick RVS melkschuimkan



NIEUWE  
MAAT

| Art.nr | Omschrijving | Hoogte |
|--------|--------------|--------|
| CM606  | 34cl         | 95mm   |
| CM607  | 56,8cl       | 112mm  |
| CM608  | 90cl         | 130mm  |

### Theezeef en houder

In RVS uitgevoerd.



| Art.nr | Omschrijving |
|--------|--------------|
| K410   | RVS          |

### Melk-/waterkannen

Hoogglans RVS.



| Art.nr | Omschrijving | Hoogte |
|--------|--------------|--------|
| J316   | 37cl         | 93 mm  |
| J317   | 57cl         | 112 mm |
| J318   | 91cl         | 129 mm |
| J319   | 1,36L        | 160 mm |
| J320   | 2L           | 178 mm |

## Olympia Cafetières

Moderne RVS en glas cafetières.



| Art.nr       | Omschrijving |
|--------------|--------------|
| <b>GF230</b> | 35cl         |
| <b>GF231</b> | 80cl         |
| <b>GF233</b> | 1,5L         |

## Olympia Moderne cafetières

Sterke polypropyleen constructie met glazen beker.



| Art.nr       | Omschrijving  |
|--------------|---------------|
| <b>CW950</b> | Zwart   350ml |
| <b>CW951</b> | Zwart   1L    |

## Olympia RVS cafetières

Hoogglans 18/10 RVS cafetières met dubbelwandige isolatie.



| Art.nr      | Omschrijving |
|-------------|--------------|
| <b>W836</b> | 35cl         |
| <b>W837</b> | 80cl         |

## Olympia RVS cafetières

Hoge kwaliteit RVS cafetières om eenvoudig en snel een lekker bakje koffie te zetten. Vaatwasserbestendig.



| Art.nr       | Omschrijving     |
|--------------|------------------|
| <b>GL647</b> | 3 kopjes   400ml |

## Olympia RVS cafetières

Modern vormgegeven cafetières in hoogglans 18/10 RVS met dubbelwandige isolatie.



| Art.nr      | Omschrijving |
|-------------|--------------|
| <b>U072</b> | 35cl         |
| <b>U073</b> | 80cl         |

## Olympia RVS cafetières

Hoogwaardige RVS cafetières, snel en eenvoudig koffie zetten.



| Art.nr       | Omschrijving         |
|--------------|----------------------|
| <b>GD167</b> | 3 kopjes   Ca. 400ml |
| <b>GD168</b> | 6 kopjes   Ca. 900ml |
| <b>GD170</b> | 10 kopjes   Ca. 1,2L |

## RVS waterkan

RVS 18/10 waterkan geeft uw service een professionele uitstraling. Tuit met klep zorgt voor meer controle bij het schenken.



| Art.nr       | Omschrijving | Hoogte |
|--------------|--------------|--------|
| <b>GG871</b> | 1,4L         | 292 mm |

## Olympia Cafetières

Moderne, stijlvolle cafetières voor een verfijnde service. Gemaakt van sterk glas en RVS en voorzien van een makkelijk schoon te maken, verwijderbare zuiger.



| Art.nr       | Omschrijving      |
|--------------|-------------------|
| <b>DR745</b> | Koperkleur   35cl |

TABLETOP

RESTAURANT, BAR & HOTEL

MEUBILAIR

DISPOSABLES & SCHOONMAAK

KLEDING & WERKSCHOENEN

KEUKEN

KEUKENMEUBILAIR & TRANSPORT

APPARATUUR

KOELEN & VRIEZEN



## Koffie benodigheden

### Bravilor Bonamat Koffiefilters

Geschikt voor de meeste filterkoffiemachines.



Art.nr Omschrijving  
**J511** 245mm | 1000 stuks

### Bravilor Bonamat Ontkalker

Voorkomt kalkaanslag en verbetert de waterkwaliteit zodat de levensduur van de machine verlengd wordt.



Art.nr Omschrijving  
**J512** Ontkalker 15x50g

### Hygiplas Koffiemelkthermometers

Geeft temperaturen tussen de -10°C tot 110°C weer met aanduiding van de ideale koelzone, zodat hij snel af te lezen is. Voorzien van RVS clip. 125(l)x4(Ø) mm voeler.



Art.nr Omschrijving  
**CB887** Ø4,5cm thermometer

### Uitklopbak

RVS GN 1/6 bak met vaste PVC klopstang.



Art.nr Omschrijving  
**M212** 15(h) x 17,4(b) x 16(d)cm

### RVS uitkloplade

Verplaatsbare RVS koffie uitkloplade voor onder werkblad of machine (afhankelijk van afmeting).



Art.nr Omschrijving  
**M210** 9(h)x25,5(b)x41(d)

### Oosterse theepot

Porseleinen oosterse theepot inclusief infuser voor losse thee.



Filter voor losse theeblaadjes



Specificaties  
**GF189** Inhoud: 0,85L.  
Afmeting (cm): 18(h)x14(l)x12(Ø).

Art.nr Omschrijving  
**GF189** Zwart

### Olympia Premium theepotten

Moderne, stijlvolle RVS theepotten.



Art.nr Omschrijving  
**GF235** 1L

### Olympia Stapelbare theepot

Stapelbare RVS theepot met hittebestendige handgreep. Eenvoudig in gebruik en onderhoud.



Art.nr Omschrijving  
**GF993** 0,5L

### Forlife Stump theepotten

Keramische theepotten met een traditioneel ontwerp en geïntegreerde theezeef.

- Loodvrij keramiek
- RVS deksel
- Geïntegreerde infuser
- Vaatwasserbestendig



Art.nr Omschrijving  
**CX584** Grijs | 500ml

### Olympia Cafe Theepotten

Theepotten met uitneembare filter. Inhoud 51cl.



Art.nr Omschrijving  
**GM594** Rood  
**GM593** Wit  
**GM596** Grijs  
**GM595** Aqua



## Arcoroc Gehard theeglas

Stapelbaar. Gehard glas.



| Art.nr | Omschrijving | Hoogte | Aantal |
|--------|--------------|--------|--------|
| DP053  | 25cl         | 89 mm  | 36     |

## Olympia Geharde koffieglass

Stijlvol koffieglass van gehard glas. Vaatwasserbestendig.



| Art.nr | Omschrijving   | Hoogte | Aantal |
|--------|----------------|--------|--------|
| GF929  | Latte l 28,5cl | 150 mm | 12     |

## Utopia Koffieglazen

Klassiek vormgegeven hoge glazen voor gewone koffie of voor koffiespecialiteiten als latte macchiato of Irish coffee. Vaatwasserbestendig.



| Art.nr | Omschrijving | Hoogte | Aantal |
|--------|--------------|--------|--------|
| F859   | 25cl         | 110 mm | 12     |
| T296   | 38cl         | 145 mm | 24     |

## Utopia Mok gehard

Geharde glazen geschikt voor koffie, thee en warme chocolademelk. Vaatwasserbestendig.



| Art.nr | Omschrijving | Hoogte | Aantal |
|--------|--------------|--------|--------|
| GF461  | 34cl         | 95 mm  | 24     |

## Olympia Theekistje

Kistje van licht hout met 4 compartimenten en kunststof venster. Ideaal voor het presenteren van verschillende soorten thee. Perfect voor bijvoorbeeld een ontbijtbuffet. Thee niet inbegrepen.



| Art.nr | Omschrijving |
|--------|--------------|
| GL089  | Hevea hout   |
| CB808  | Kistje       |

## Olympia Thee display

Stijlvol houten display voor bijvoorbeeld theezakjes, roerstaafjes en suikerzakjes. Ideaal voor hotel, bed and breakfast of buffet. Afmeting: 15(h)x16(b)x28,5(d)cm.



| Art.nr | Omschrijving |
|--------|--------------|
| GL090  | Hevea hout   |



## Aps Houten theerek

Stijlvol rek voor het uitserveren van thee en cake. Gemaakt van donker hout en voorzien van RVS handvat. Wordt zonder inhoud geleverd.

| Art.nr | Omschrijving            |
|--------|-------------------------|
| GH409  | 38(h) x 34(b) x 10(d)cm |



TABLETOP

RESTAURANT, BAR & HOTEL

MEUBILAIR

DISPOSABLES & SCHOONMAAK

KLEDING & WERKSCHOENEN

KEUKEN

KEUKENMEUBILAIR & TRANSPORT

APPARATUUR

KOELEN & VRIEZEN

# RESTAURANT, BAR & HOTEL / DRANKSERVICE

## Olympia Pompkan 2,5L

Dubbelwandige RVS pompkan met afneembare deksel en wijde hals voor eenvoudige reiniging.



### Specificaties

**DL165** Afmeting (cm): 33(h) x 15,0.

**DL166** Afmeting (cm): 44(h) x 15,0.

| Art.nr       | Omschrijving   |
|--------------|----------------|
| <b>DL165</b> | 2,5L           |
| <b>DL166</b> | 4L             |
| <b>GF992</b> | RVS lekrooster |

## Olympia Pompkannen

Compacte pompkannen met slijtvaste RVS drukknop. Voorzien van veiligheidsvergrendeling en anti-lekuitloop.



### Specificaties

**CN640** Afmeting (cm): 32,5(h) x 19,5(Ø)

**CN641** Afmeting (cm): 39,5(h) x 19,5(Ø)

| Art.nr       | Omschrijving |
|--------------|--------------|
| <b>CN641</b> | 3L           |

## Olympia pompkan

Compact en zeer duurzaam met onbreekbare RVS binnen- en buitenkant. Geschikt voor zowel warme als koude dranken.



### Specificaties

**K635** Afmeting (cm): 33(h) x 15,1(Ø).

**K636** Afmeting (cm): 37(h) x 15,1(Ø).

**DL164** Afmeting (cm): 44,5(h) x 17,2(Ø)

| Art.nr       | Omschrijving |
|--------------|--------------|
| <b>K635</b>  | 2,5L         |
| <b>K636</b>  | 3L           |
| <b>DL164</b> | 5L           |

## Olympia Lebkakje voor pompkan

RVS lebkakje voor de pompkannen K635, DP127, DL163. Kan gebruikt worden om meerdere kannen aan elkaar te verbinden voor een strakke presentatie.



| Art.nr       | Omschrijving   |
|--------------|----------------|
| <b>GF992</b> | RVS lekrooster |

## Olympia Pompkan organiser

Met deze organiser presenteert u eenvoudig bekertjes, zakjes en andere accessoires op nette wijze. Te combineren met lebkakje GF992.



### Specificaties

**DL163** Inhoud 1,9L. Afmeting: 32(h) x 15(Ø)cm.

| Art.nr       | Omschrijving   |
|--------------|----------------|
| <b>DL163</b> | 1,9L           |
| <b>GF992</b> | RVS lekrooster |

## Olympia Pompkan 1,9L.

RVS pompkan met brede hals voor eenvoudige reiniging. Afmetingen 32(h)x15(Ø)cm.



| Art.nr       | Omschrijving      |
|--------------|-------------------|
| <b>GL070</b> | Pompkan organiser |





## Kinox thermoskannen

Eenvoudig schenkmecanisme  
ideaal voor self-service.  
Inclusief kleurcoderingsclips.



| Art.nr | Omschrijving        |
|--------|---------------------|
| CH118  | Wit   0,5Ltr        |
| CH119  | Wit   1,2Ltr/40.6oz |

## Olympia Olympia thermosflessen

RVS thermosfles voor onderweg. Geschikt voor  
warme of koude dranken.



| Art.nr | Omschrijving |
|--------|--------------|
| CN695  | 0,5L         |
| CN696  | 1L           |

## Bravilor Bonamat Pompkan

Met deze handige pompkannen hebt u altijd heet water  
binnen handbereik. Dankzij de efficiënte isolatie behouden  
ze tot wel 6 uur hun warmte.



| Art.nr | Omschrijving          |
|--------|-----------------------|
| GN389  | 2,2L   Metallic zwart |



## Olympia Isoleerkan

Dubbelwandige RVS basis en behuizing. Inhoud 1,5L.  
Afmeting 23(h)x14(Ø)cm.

| Specificaties |                                   |
|---------------|-----------------------------------|
| K656          | Afmeting (cm): 23,1(h) x 13,8(Ø). |
| Art.nr        | Omschrijving                      |
| K656          | 1,5L                              |

## Olympia Isoleerkannen Swirl

ABS kannen met kunststof binnenwand voor uitstekende isolatie. Met schroefdop en met  
de duim te bedienen deksel voor gecontroleerd schenken. Met kleurcode clips.



| Art.nr | Omschrijving |
|--------|--------------|
| GL970  | Zwart 2L     |
| GL971  | Wit 2L       |

## Olympia Isoleerkannen

Schroefdop isoleerkan met 'Milk' gravering  
voor een efficiënte en snelle service.



| Art.nr | Omschrijving |
|--------|--------------|
| CL371  | 0,5L         |
| CL372  | 1L           |

TABLETOP

RESTAURANT, BAR  
& HOTEL

MEUBILAIR

DISPOSABLES  
& SCHOONMAAK

KLEDING  
& WERKSCHOENEN

KEUKEN

KEUKENMEUBILAIR  
& TRANSPORT

APPARATUUR

KOELEN & VRIEZEN



# RESTAURANT, BAR & HOTEL / DRANKSERVICE

## Olympia Isoleerkannen met schroefdop

Geborsteld RVS isoleerkannen met schroefdop in 3 maten.



| Art.nr | Omschrijving |
|--------|--------------|
| GD297  | 0,5L         |
| GD298  | 1L           |
| GD299  | 1,5L         |

## Olympia Isoleerkannen

Dubbelwandig RVS. Geschikt voor vele filterkoffiemachines, inclusief de Buffalo-productlijn.



| Art.nr | Omschrijving |
|--------|--------------|
| C092   | 1,5L         |

## Olympia Isoleerkannen met opdruk

Dubbelwandige RVS basis en behuizing. Inhoud 1,5L. Afmeting 23(h)x140cm



| Art.nr | Omschrijving |
|--------|--------------|
| DL162  | Hot Water    |
| DL160  | Tea          |
| DL161  | Coffee       |

## Olympia Verchroomde isoleerkan

Verchroomde RVS isoleerkan met glazen binnenkan. Om dranken warm of koud te houden. Met drukknop.



| Art.nr | Omschrijving |
|--------|--------------|
| CN819  | 1L           |

## Olympia RVS isoleerkan

RVS isoleerkannen met afgedichte scharnierdeksels voor beter warmtebehoud. Verkrijgbaar in 1L, 1,5L en 2L.



| Art.nr | Omschrijving |
|--------|--------------|
| DL167  | 1L           |
| DL168  | 1,5L         |
| DL169  | 2L           |

## Olympia Pompkannen 3L

Compact en duurzaam onbreekbaar dubbelwandig RVS, veiligheidsslot en lekvrije tuit. Voorzien van labeltekst. Geschikt voor warme en koude dranken.



| Art.nr | Omschrijving |
|--------|--------------|
| DP127  | Tea          |
| DP128  | Coffee       |
| DP129  | Hot Water    |

## Aps Drinkendispensers

Acryl drankautomaten met transparante behuizing, RVS 18/10 voet en deksels en niet-lekkende kranen. Vriezer koelblok (CF228) in de voet om dranken, met name melk, koel te bewaren. Makkelijk schoon te maken.



| Art.nr | Omschrijving |
|--------|--------------|
| CF064  | 1 x 4L       |

## Olympia Dubbelwandige drankdispenser

Dubbelwandig RVS drankdispenser 14L.



Specificaties  
DL170 Afmeting(cm): 51(h) x 23cmØ.

| Art.nr | Omschrijving |
|--------|--------------|
| DL170  | 14L          |

## Olympia Melkdispenser

Eenvoudig te reinigen RVS dispenser met handige tapkraan, ideaal voor buffetten en self-service.



| Art.nr | Omschrijving |
|--------|--------------|
| J192   | 6,5L         |

## Aps Melkdispenser 3L

Melkdispenser in 18/10 RVS, uitgevoerd in melkbus stijl. Voorzien van een koelelement (CF228) om melk koel te houden. Lekvrije kraan. Makkelijk te reinigen.



| Art.nr | Omschrijving |
|--------|--------------|
| CF227  | 3L           |

## Olympia Drinkdispenser

Eenvoudig te reinigen kunststof en RVS behuizing met holle middenkern die met ijs gevuld kan worden. Handige tapkraan, ideaal voor buffetten en self-service.



**Specificaties**  
**J183** Afmeting (cm): 57(h)x 26,5(b)x 35,5(d). Gewicht: 5,3kg.  
**J184** Afmeting (cm): 58(h)x 56,5(b)x 37(d). Gewicht: 9kg.

| Art.nr | Omschrijving |
|--------|--------------|
| J183   | 6,5L         |
| J184   | 2x6,5L       |



## Utopia Nantucket drankdispenser

Vintage vormgegeven dispenser voor punch en andere dranken. 8,5L inhoud.



| Art.nr | Omschrijving | Hoogte |
|--------|--------------|--------|
| CW159  | 8,5L         | 365mm  |

## Aps Ontbijtgranendispenser

Vaatwasserbestendige kunststof behuizing met 18/10 RVS deksel en verchromde voet. Tikmechanisme voor afgemeten porties. Ideaal voor ontbijtbuffet en self-service.



**Specificaties**  
**CF268** Afmeting (cm): 35(h) x 22,5(b) x 44(d).

| Art.nr | Omschrijving |
|--------|--------------|
| CF268  | 2 x 4,5L     |

## Olympia Waterdispenser

Een grote drankdispenser voor buffetten en catering evenementen.



| Art.nr | Omschrijving |
|--------|--------------|
| CG189  | 11L          |

## Olympia Waterdispensers

Presenteer uw drankjes in stijl met deze dispensers. Sluiten luchtdicht af zodat drankjes langer koud blijven. Met metalen kraan zodat gasten zelf hun drankje kunnen tappen. 8,5L dispenser inclusief standaard.



| Art.nr  | Omschrijving |
|---------|--------------|
| 1 CN680 | 3,6L         |
| 2 CK939 | 8,5L         |



TABLETOP

RESTAURANT, BAR & HOTEL

MEUBILAIR

DISPOSABLES & SCHOONMAAK

KLEDING & WERKSCHOENEN

KEUKEN

KEUKENMEUBILAIR & TRANSPORT

APPARATUUR

KOELEN & VRIEZEN

# RESTAURANT, BAR & HOTEL / BUFFET SERVICE & PRESENTATIE

## Olympia Kristallon Buffetschalen

Sterk, praktisch onbreekbaar thermoset SAN kunststof. Kleurvast en stootbestendig. Perfect voor presentatie van zowel warm als koud voedsel. Geschikt voor gebruik bij temperaturen van -15°C tot 80°C. Niet geschikt voor directe hitte. Vaatwasserbestendig. De verhoogde deksels kunnen ook gebruikt worden als stevige verhoger voor een mooie presentatie. De vlakke deksels met uitsparing houden het eten vers zonder het bestek te hoeven verwijderen.



| Art.nr | Omschrijving                  |
|--------|-------------------------------|
| CB757  | Zwart 0,75L                   |
| CB759  | Hoog deksel voor 0,75L schaal |



| Art.nr | Omschrijving                              |
|--------|---|
| CB753  | Zwart 2L                                  |
| CB754  | Wit 2L                                    |
| CB755  | Hoog deksel voor 2L schaal                |
| CB756  | Deksel met lepeluitsparing voor 2L schaal |

| Art.nr | Omschrijving                  |
|--------|-------------------------------|
| CB749  | Zwart 4,25L                   |
| CB750  | Wit 4,25L                     |
| CB751  | Hoog deksel voor 4,25L schaal |



## Aps Kom



| Art.nr | Omschrijving          |
|--------|-----------------------|
| GK841  | 20cl 5,5(h) x 11(Ø)cm |

## Aps Kommen



| Art.nr | Omschrijving |
|--------|--------------|
| GK842  | 14(Ø)cm      |
| GK843  | 19(Ø)cm      |
| GK844  | 21(Ø)cm      |
| GK845  | 24(Ø)cm      |

## Aps+ Superbox buffetkrat



| Art.nr | Omschrijving |
|--------|--------------|
| DR736  | GN 1/1       |

## Serveerschaal

Moderne leisteen-look plateau in gastronom-afmeting voor veilige voedselpresentatie. Voorzien van een doorzichtige vernislaag. Ze zijn waterdicht, olie- en vloeistofwerend en hebben natuurlijke, getrommelde randen.



**Specificaties**  
GF316 Afmeting (cm): 0,8(h) x 33(Ø). Gewicht 1,26kg.

| Art.nr | Omschrijving |
|--------|--------------|
| GF316  | Rond         |

## Aps Melamine GN schalen leisteen look

Melamine schalen met uitstraling van leisteen. Perfecte presentatie van kaas, chocolade, gebak en vlees. Duurzaam, met antislip voetjes. Vaatwasserbestendig.



| Art.nr | Omschrijving |
|--------|--------------|
| GF072  | GN 1/3       |
| GF071  | GN 1/2       |
| GF070  | GN 1/1       |

## Leistenen serveerschalen

Serveerschalen gemaakt van sterke kwaliteit leisteen.

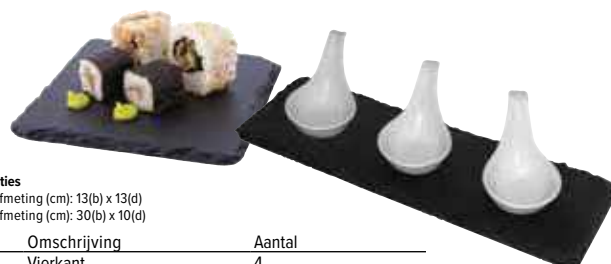

**Specificaties**  
CK409 Afmeting (cm): 13(b) x 13(d)  
CK408 Afmeting (cm): 30(b) x 10(d)

| Art.nr | Omschrijving | Aantal |
|--------|--------------|--------|
| CK409  | Vierkant     | 4      |
| CK408  | Rechthoekig  | 4      |



## Pure

Een serie hoogwaardig servies en presentatieschalen, met rechte buitenranden en subtiele hoeken voor een stijlvolle uitstraling. Te combineren met serveerstandaarden om het plaatje compleet te maken. Vaatwasserbestendig



**Aps Rechthoekige schaal**



Art.nr Omschrijving  
**GF130** 65(b) x 26,5(d)cm

**Aps Vierkante schalen**



Art.nr Omschrijving  
**GF173** 3(h)x 37(b)x 37(d)cm

**Aps Vierkante schalen**



Art.nr Omschrijving  
**GF158** 3(h)x 35,5(b)x 18(d)cm

**Aps Ronde witte kommen**



Art.nr Omschrijving  
**GF142** 4,5(h)x 9(Ø)cm  
**GF144** 6,5(h)x 13(Ø)cm

**Aps Ronde zwarte kommen**



Art.nr Omschrijving  
**GF143** 4,5(h)x 9(Ø)cm  
**GF145** 6,5(h)x 13(Ø)cm

**Aps GN Schaal Wit**



Art.nr Omschrijving  
**GF122** GN 1/2

**Aps Vierkante witte kommen**



Art.nr Omschrijving  
**GF132** 14cl. 4(h)x 9(b)x 9(d)cm.  
**GF134** 40cl. 6,5(h)x 12,5(b)x 12,5(d)cm.  
**GF136** 1,5L. 9(h)x 19(b)x 19(d)cm.  
**GF138** 3,8L. 12(h)x 25(b)x 25(d)cm.

**Aps Vierkante zwarte kommen**



Art.nr Omschrijving  
**GF133** 14cl. 4(h)x 9(b)x 9(d)cm.  
**GF135** 40cl. 6,5(h)x 12,5(b)x 12,5(d)cm.  
**GF137** 1,5L. 9(h)x 19(b)x 19(d)cm.

**Aps GN Schaal Zwart**



Art.nr Omschrijving  
**GF123** GN 1/2

**Aps Presenteerbladen**

Geschikt voor APS vierkante melamine schalen wit (GF132) en zwart (GF133).



Art.nr Omschrijving  
**GF160** Presenteerblad voor 2 kommen  
**GF162** Presenteerblad voor 6 kommen



Schaaltjes GF132 en GF133 apart verkrijgbaar

**Olympia RVS tacohouder**

Omkeerbare RVS tacohouder voor 2 taco's of fajita's.



Art.nr Omschrijving  
**CK912** 5,5(h) x 11,4(b) x 13,5(d)cm



# RESTAURANT, BAR & HOTEL / BUFFET SERVICE & PRESENTATIE

## Olympia acaciahouten kommen



| Art.nr | Omschrijving |
|--------|--------------|
| FE159  | 305x137mm    |
| FE158  | 254x114mm    |
| FE157  | 203x100mm    |

## Olympia Acacia

Een prachtige aanvulling op je tafelsetting. Deze ronde plaat van Olympia, gemaakt van acaciahout, straalt natuurlijke schoonheid en warmte uit, waardoor het de perfecte keuze is voor het serveren van kleine gerechten en hapjes.



NIEUW



| Art.nr | Omschrijving        |
|--------|---------------------|
| FT611  | Borden   200 mm (Ø) |

## Olympia Serveerschaal

Modern leistenen plateau in gastronomie afmeting. Voorzien van een doorzichtige vernislaag. Waterdicht, olie- en vloeistofwerend met natuurlijke getrommelde randen.



### Specificaties

CK407 Afmetingen (mm): 265(W) x 163(D). Weight: 1.86kg.  
 CK406 32,5(b) x 17,6(d)cm  
 DP161 Zwart 0,8(h) x 32,5(b) x 26,5(d)cm.  
 DP160 Zwart 0,8(h) x 53(b) x 32,5(d)cm.

| Art.nr | Omschrijving | Aantal |
|--------|--------------|--------|
| CK407  | GN 1/4       | 2      |
| CK406  | GN 1/3       | 2      |
| DP161  | GN 1/2       | 1      |
| DP160  | GN 1/1       | 1      |

## Olympia Peper en zout potjes en houder

Eiken houder met 2 glazen potten en 2 kleine eikenhouten lepels. Te gebruiken voor peper en zout en specerijen.



| Art.nr | Omschrijving      |
|--------|-------------------|
| CM398  | Peper en zout set |

## Aps Vierkante melamine kommen wit



| Art.nr | Omschrijving                    |
|--------|---------------------------------|
| GF090  | 5cl. 5,5(l)x 5,5(b)x3(h)cm.     |
| GF092  | 17cl. 9(l)x 9(b)x 4,5(h)cm.     |
| GF094  | 50cl. 12,5(l)x 12,5(b)x 6(h)cm. |
| GF096  | 1,5L. 19(l)x 19(b)x 9,5(h)cm.   |
| GF098  | 4L. 25(l)x 25(b)x 12(h)cm.      |

## Aps Vierkante melamine kommen zwart



| Art.nr | Omschrijving                    |
|--------|---------------------------------|
| GF091  | 5cl. 5,5(l)x 5,5(b)x3(h)cm.     |
| GF093  | 17cl. 9(l)x 9(b)x 4,5(h)cm.     |
| GF095  | 50cl. 12,5(l)x 12,5(b)x 6(h)cm. |
| GF097  | 1,5L. 19(l)x 19(b)x 9,5(h)cm.   |
| GF099  | 4L. 25(l)x 25(b)x 12(h)cm.      |

## Aps Melamine GN schaal



| Art.nr | Omschrijving |
|--------|--------------|
| GF077  | GN 1/2 zwart |
| GF075  | GN 1/1 zwart |

## Aps Melamine GN schaal



| Art.nr | Omschrijving |
|--------|--------------|
| GF076  | GN 1/2 wit   |
| GF074  | GN 1/1 wit   |

## Aps Witte kommen



| Art.nr | Omschrijving |
|--------|--------------|
| GH397  | 1,5L         |
| GH398  | 2,5L         |
| GH399  | 5L           |

## Aps Zwarte kommen



| Art.nr | Omschrijving |
|--------|--------------|
| GK848  | 2,5L         |
| GK849  | 5L           |

## Aps Lepels



| Art.nr | Omschrijving | Lengte | Aantal |
|--------|--------------|--------|--------|
| GH358  | Wit          | 23cm   | 6      |
| GH359  | Zwart        | 23cm   | 6      |

## Aps Dekfels



| Art.nr | Omschrijving              |
|--------|---------------------------|
| GF101  | Vierkant 19(b) x 19(d)cm. |
| GF102  | Vierkant 25(b) x 25(d)cm  |

## Olympia Serveerschalen

Ideaal voor het serveren van kleine gerechten met sauzen of dips ernaast. Geschikt voor gebruik met 7cm (Ø) W435 of U195.

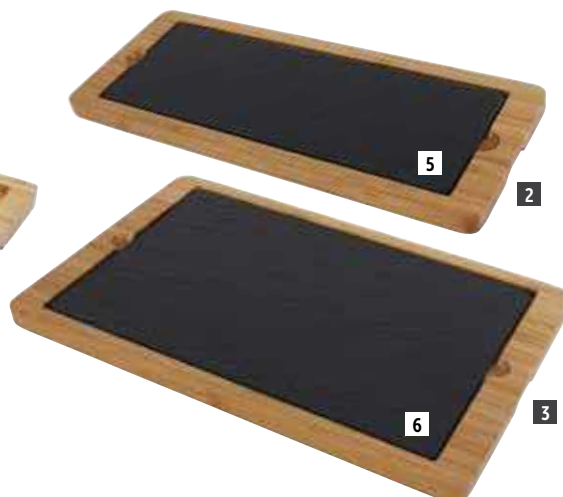

| Art.nr  | Omschrijving                        |
|---------|-------------------------------------|
| 1 GM257 | Houten plank 24x16cm tbv CK409      |
| 2 GM258 | Houten plank 33x13cm tbv CM062      |
| 3 CM061 | Houten plank 33x21cm tbv CM063      |
| 4 CK409 | Leistenen schaal 13x13cm tbv GM257  |
| 5 CM062 | Leistenen schaal 28x10cm voor GM258 |
| 6 CM063 | Leistenen schaal 28x18cm tbv CM061  |

## Olympia buffetverhogers (Set van 3)



Art.nr Omschrijving  
**DF875** 50/100/150 (H)mm

## Olympia Acaciahouten buffettrapdisplays

Acaciahouten verhogingsdisplays in verschillende maten voor een aantrekkelijke presentatie van bijvoorbeeld buffetschotels en sharing platters.



NIEUW



- Set van 3 displays in verschillende maten
- Voor een speelse flexibele presentatie

Specificaties  
**CP697** Afmeting (cm): klein 5(h) x 25(l) x 14,5(b), medium 5(h) x 30(l) x 18(b), groot 5(h) x 37,5(l) x 21(b).  
 Art.nr Omschrijving  
**CP697** 3-delige set

## Olympia Tacohouder

Acaciahouten tacohouder.



Art.nr Omschrijving  
**CK970** 5,5(h) x 1,35(b) x 11,5(b)cm

## Olympia Acaciahouten buffetschaal



Art.nr Omschrijving  
**FE151** GN 1/1

## Aps Gekoelde display

Perfect voor het presenteren van vers fruit salades, yoghurt, slagroom en meer. Koelelement (bijgeleverd) zorgt voor juiste temperatuur. Transparant polycarbonaat en voorzien van klapdeksel. 22cmØx14cm(h).



Art.nr Omschrijving  
**T761** Inhoud 2,5L

## Aps Buffetstandaard

Stapelbare metalen buffetstandaards voorzien van anti-slipcoating. Vaatwasserbestendig.

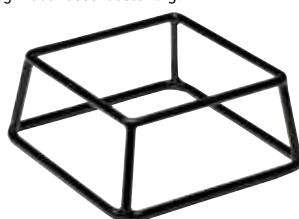

Art.nr Omschrijving  
**GF186** 8(h)x 18(b)x 18(d)cm  
**GF187** 10(h)x 18(b)x 18(d)cm  
**GF188** 18(h)x 18(b)x 18(d)cm



## Olympia Serveerschalen met platte bodem

RVS, ideaal voor het serveren van oosterse gerechten.



Art.nr Omschrijving  
**F469** 15,4(Ø)cm  
**F470** 16(Ø)cm  
**F471** 23(Ø)cm

## Aps Disposable serveerschaal

Verchroomde serveerschaal met reliëf rand. 41x31cm



Art.nr Omschrijving  
**T751** Serveerschaal

## Aps GN 1/1 serveerschaal

Semi-disposable serveerschaal. Kan meerdere keren gebruikt worden.



Art.nr Omschrijving  
**F764** 53 x 32,5cm

## Aps Rechthoekige schaal met deksel

Gepolijst RVS met duurzaam Luran® transparant deksel.



Art.nr Omschrijving  
**F762** 42 x 31 x 9(h)cm

## Aps Serveerschalen

RVS serveerschalen in verschillende maten.



Art.nr Omschrijving  
**P005** 42x31cm  
**P006** 50 x 36cm  
**P007** GN 1/1 (53 x 32,5cm)

## Aps IJshoorn standaard

RVS ijshoorn standaard. Voorzien van 4 gaten. Afmeting: 9(h)x27(b)x9,5(d) cm.



Specificaties  
**CF309** Afmeting (cm): 9(h) x 27(b) x 9,5(d).  
 Art.nr Omschrijving  
**CF309** 4 gaten

# RESTAURANT, BAR & HOTEL / BUFFET SERVICE & PRESENTATIE

## Arcoroc Stapelbare saladeschalen



| Art.nr | Omschrijving | Hoogte | Aantal |
|--------|--------------|--------|--------|
| FB915  | 6(Ø)cm       | 25 mm  | 6      |
| FB916  | 7(Ø)cm       | 35 mm  | 6      |
| FB918  | 10(Ø)cm      | 48 mm  | 6      |
| FB919  | 14(Ø)cm      | 65 mm  | 6      |
| FB920  | 20(Ø)cm      | 92 mm  | 6      |
| FB921  | 29(Ø)cm      | 105 mm | 6      |

## Aps Transparante rolltop deksel

SAN kunststof deksel voor een hygiënische voedselopslag. Goede zichtbaarheid door het transparante materiaal. Vaatwasserbestendig.



| Art.nr | Omschrijving                |
|--------|-----------------------------|
| CH827  | 17(H) x 44,1(B) x 33,3(D)cm |

## Olympia Rolltop deksel

Rolltop deksel voor GN 1/1 formaat schalen. Geschikt voor alle GN 1/1 bakken en manden.



| Art.nr | Omschrijving  |
|--------|---------------|
| CM930  | GN 1/1 deksel |

## Olympia Tafelmandje ovaal



| Art.nr | Omschrijving             |
|--------|--------------------------|
| P764   | 8(h) x 23(b) x 18,5(d)cm |

## Aps Gekoelde display en deksel

5-delige set: een RVS serveerschaal, een kunststof serveerschaal, deksel met handvat en 2 koelers. Afmetingen (cm): 140 (h)x430 (b)x290 (d).



| Art.nr | Omschrijving |
|--------|--------------|
| U265   | Display      |

## Aps Gekoelde rolltop display enkel

Rolltop display met RVS serveerblad en meegeleverde koelingen. Afmetingen (cm): 20,5 (h)x44 (b)x32 (d).



| Art.nr | Omschrijving |
|--------|--------------|
| CB793  | Enkel        |

## Olympia Broodmand

Inclusief uitneembare voering.



| Art.nr | Omschrijving         |
|--------|----------------------|
| U747   | 9(h) x 23cmØ         |
| U748   | 10(h) x 23 x 23cm    |
| U746   | 9,5(h) x 31,5 x 23cm |



## Olympia Stapelbare polyrotan manden

Stapelbare manden met verchroomd frame.



| Art.nr | Omschrijving                |
|--------|-----------------------------|
| F760   | GN 1/1 (53 x 32,5) x 8(h)cm |

## Olympia Fruitschaal

Open RVS mand voor presentatie van fruit of brood.



| Art.nr | Omschrijving     |
|--------|------------------|
| CD252  | 9(h) x 25,5(Ø)cm |

## Aps Gekoelde rolltop display dubbel

Kunststof kap en behuizing. Voorzien van 2 RVS schalen en 4 koelelementen. Afmetingen (cm): 44 (h)x44 (b)x32 (d).



| Art.nr | Omschrijving |
|--------|--------------|
| CB794  | Dubbel       |

## Olympia Broodmanden

Wilgen vlechtwerk voor een traditionele presentatie.



| Art.nr | Omschrijving |
|--------|--------------|
| P755   | 17x30x36cm   |
| P756   | 20x39x51cm   |



# BUFFET SERVICE & PRESENTATIE / RESTAURANT, BAR & HOTEL

## Olympia Rechthoekige presenteermand

Wilgen vlechtwerk voor een traditionele presentatie.



| Art.nr | Omschrijving             |
|--------|--------------------------|
| P761   | 9,5(h) x 51(b) x 27(d)cm |

## Olympia Krat met lage randen

Deze rustieke houten krat is een eigenzinnige en alternatieve manier om etenswaren te presenteren. De lage randen maken hem geschikt voor tafelbediening in eetcafés en restaurants.



| Art.nr | Omschrijving           |
|--------|------------------------|
| CK959  | 5(h) x 35(b) x 23(d)cm |

## Securit Buffet presentatiebordjes

Een eenvoudige en nette manier voor het maken van naamkaartjes voor een tafelsetting. Inclusief vloeibare witte krijstift.



| Art.nr | Omschrijving | Aantal |
|--------|--------------|--------|
| GM268  | A7           | 5      |

## Aps Ontbijtgranendispenser

Vaatwasserbestendige kunststof behuizing met 18/10 RVS deksel en verchromde voet. Tikmechanisme voor afgemeten porties. Ideaal voor ontbijtbuffet en self-service.

## Olympia Tafelmandje vierkant



| Art.nr | Omschrijving           |
|--------|------------------------|
| P765   | 7(h) x 24(b) x 24(d)cm |

## Olympia Krijtbord displaykratten

HGN houten displaykrat met aan één kant een krijtbord om eenvoudig tentoongestelde etenswaren te labelen. Gebruik met krijstiften.



| Art.nr | Omschrijving |
|--------|--------------|
| CL191  | GN 1/2       |
| CL190  | GN 1/1       |

## Securit Mini krijtbordlabels

Mini krijtbordlabels voor het labelen van etenswaren bij presentatie, tafels of prijzen. Geleverd met 4 prikkers, 2 houders en een vloeibare krijstift.



| Art.nr | Omschrijving           | Aantal |
|--------|------------------------|--------|
| CL310  | Labels 5(h) x 7,5(b)cm | 20     |
| GL086  | 22(h) x 90(d)cm        |        |

## T & G Woodware Display krat

Display krat geschikt voor snacks, fruit en brood met ambachtelijke uitstraling.



| Art.nr | Omschrijving             |
|--------|--------------------------|
| GF197  | 5(h) x 25,4(b) x 33(d)cm |

## Aps Buffetstandaard GN 1/2



| Art.nr | Omschrijving |
|--------|--------------|
| CK354  | Mand         |

## Olympia Buffetmanden

RVS manden voor verschillende displaymogelijkheden. Verschillende maten kunnen samen als modulair display functioneren.

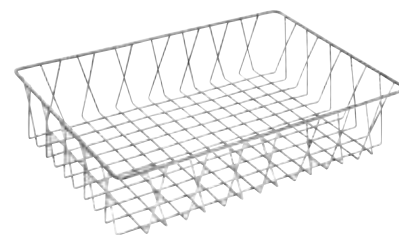

| Art.nr | Omschrijving            |
|--------|-------------------------|
| GM220  | 5(h) x 15(b) x 35(d)cm  |
| GM221  | 5(h) x 30(b) x 35(d)cm  |
| GM223  | 10(h) x 30(b) x 45(d)cm |

## Olympia Ovale dekschalen

RVS



| Art.nr | Omschrijving            |
|--------|-------------------------|
| P178   | 20cm                    |
| P179   | 25cm                    |
| P180   | 30cm                    |
| P183   | Deksel voor P180 & P186 |

## Olympia Ovale serveerschalen

RVS



| Art.nr | Omschrijving |
|--------|--------------|
| K360   | 20cm         |
| K362   | 25cm         |
| K363   | 30cm         |
| K364   | 35cm         |
| K365   | 40cm         |
| K366   | 46cm         |
| K367   | 50cm         |
| K369   | 60cm         |
| K370   | 66cm         |

**Specificaties**  
S504 Afmeting (cm): 52(h) x 17,5(b) x 22(d).

| Art.nr | Omschrijving |
|--------|--------------|
| S504   | 1 x 4,5L     |



TABLETOP

RESTAURANT, BAR & HOTEL

MEUBILAIR

DISPOSABLES & SCHOONMAAK

KLEDING & WERKSCHOENEN

KEUKEN

KEUKENMEUBILAIR & TRANSPORT

APPARATUUR

KOELEN & VRIEZEN



# RESTAURANT, BAR & HOTEL / BUFFET SERVICE & PRESENTATIE

## Bia Glazen cloche

Glazen cloche voor gebak of kaasplank.  
21(Ø)cm.



### Specificaties

GJ532 170(h) x 210(Ø)mm

Art.nr Omschrijving

GJ532 Glazen bordendeksel 21(Ø)cm

## Aps Kaasstolp

Sterk, lichtgewicht en praktisch onbreekbaar melamine. Vaatwasserbestendig.



Art.nr Omschrijving

GF155 Serveerschaal 20(h) x 38(Ø)cm

GF156 Kunststof deksel

## Aps Taartschaal met deksel

Melamine taartschalen met deksel. Voorzien van anti-slipvoetjes. Vaatwasserbestendig. Schaal en deksel worden apart verkocht.



Art.nr Omschrijving

GF153 Witte schotel 31(Ø)cm.

GK858 Taartschaal zwart 31(Ø)cm

GF154 Kunststof deksel 11,5(h) x 30(Ø)cm.

## Olympia Glazen taartstandaard en koepel

Klassieke taartstandaard om gebak elegant te presenteren. De glazen koepel is apart verkrijgbaar.



Art.nr Omschrijving

CS013 Standaard | 30cm (Ø)

CS014 Koepel | 28,5cm (Ø)

## Kristallon Polycarbonaat cloches

Vaatwasserbestendige polycarbonaat cloches. Compact op te slaan door het stapelbare ontwerp. Ideaal voor buffetdisplays.



Art.nr Omschrijving

FE470 125(H) x 315(Ø)mm

FE471 260(Ø) x 115(H)mm

FE472 13(H) x 282(Ø)mm | Plateau voor FE471

FE473 190(H) x 308(Ø)mm

FE474 345(Ø)mm | Voor FE470 & FE473

## Olympia Acaciahouten serverplateau



Art.nr Omschrijving

FE150 127(H) x 300(Ø)mm

## Taartschotel op voet

Vaatwasser- en slijtagebestendig porseleinen taartschotel op voet voor stijlvolle en eenvoudige presentatie van taart en dessert.



Art.nr Omschrijving Aantal

GC677 33(Ø)cm 1

## Vogue Taartschep

Kunststof heft en RVS blad.



Art.nr Omschrijving

D395 Schep 14cm, heft 13,5cm

## Vogue Taartschep

In RVS uitgevoerd, met ophanghaak. Vaatwasserbestendig.



Art.nr Omschrijving

CY393 30cm

## Aps RVS cloche

Hoogglans 18/0 RVS deksel voorzien van verchromde knop voor een luxueuze uitstraling. Afmeting (cm): 18(h)x28(binnen Ø), 29,5(buiten Ø).



Art.nr Omschrijving  
**CC553** 29,5cmØ

## Cambro Camtherm



Art.nr Omschrijving  
**FE723** 256mm

## Cambro deksel

Cambro heldere polycarbonaat bordendeckels zijn een uitstekende oplossing voor de drukke horeca.



NIEUW

- Houdt eten langer warm
- Een subtiel alternatief voor metalen versies
- Deuk- en krasbestendig

Art.nr Omschrijving  
**CL861** 25 cm

## Olympia Acaciahouten etagère

Het acaciahouten materiaal geeft uw presentatie een warme, natuurlijke uitstraling. Ideaal voor buffetten of high tea's.

- Het systeem omkadert uw gerechten
- Modulair
- Functioneel
- Duidelijke structuur
- Stapelbaar
- Veelzijdig
- Makkelijk op te pakken



Art.nr Omschrijving  
**FE152** 395(H) x 305(Ø)mm

## Utopia Etagères

Voor 3x 250mm borden.

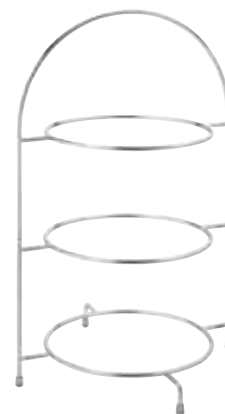

Art.nr Omschrijving  
**DY298** 270(Ø)mm

## Olympia Etagère

Etagères gemaakt van porseleinen bordean. Geschikt voor gebak, hors d'oeuvre en kaas.



Specificaties  
**GG881** Afmeting (cm): 5/ 22,7/ 26,5 (Ø)x 34,1(h).

Art.nr Omschrijving  
**GG881** 3 lagen

## Olympia Leisteen etagère

Etagère gemaakt van sterke kwaliteit leisteen. Ideaal voor presentatie van warme en koude gerechten. Koeling- en vriezer veilig.



Art.nr Omschrijving  
**GF991** 3 lagen | 30cm (Ø)

## Olympia Borden standaard

Etagère voor 3 borden met een diameter tot 21cm of tot 27cm. De binnenmaat van de cirkels is 19cm. Excl. borden.



Art.nr Omschrijving  
**CL571** Voor borden tot 21cm  
**CL572** Voor borden tot 27cm

## Aps Draaibare taartschotel & kap

RVS draaibare voet en acryl kap (U263, apart verkrijgbaar) geschikt voor producten tot 7,5 cm hoog.



Specificaties  
**U262** Afmeting (cm): 9(h) x 30(Ø).

Art.nr Omschrijving  
**U262** Voet  
**U263** Kap

## Taartstolp

Dit porseleinen plateau is de perfecte presentatiemethode voor taarten en desserts. Kras- en vaatwasserbestendig. Glazen stolp afzonderlijk verkrijgbaar.



Art.nr Omschrijving  
**CM747** Taartschotel | 30,5cm  
**CL492** Glazen cloche met greep 26cm (Ø)

TABLETOP

RESTAURANT, BAR & HOTEL

MEUBILAIR

DISPOSABLES & SCHOONMAAK

KLEDING & WERKSCHOENEN

KEUKEN

KEUKENMEUBILAIR & TRANSPORT

APPARATUUR

KOELEN & VRIEZEN

# Super Brandpasta

## Olympia Bio-ethanol brandpasta 200gr

Gel op bio-ethanolbasis, rook- en geurvrij. Eenvoudig hersluitbaar deksel zorgt voor volledige benutting van de 200g inhoud. Brandtijd 2-3 uur.



| Art.nr | Omschrijving | Aantal |
|--------|--------------|--------|
| CE241  | 2 uur        | 12     |

## Olympia Chafing dish brandstof

Niet brandgevaarlijke vloeistof met intern reservoir wat morsen voorkomt. Voor extra veiligheid is de vloeistof zonder lont niet te ontbranden. Zichtbare vlam voorkomt ongelukken en brandwonden.



1



2



3

\* Let op: Olympia vloeibare brandstof is goedgekeurd als een niet-gevaarlijke voedsel brandstof voor verwarmen en is niet onderhevig aan opslag- of transportbeperkingen.

- Lont kan meerdere keren gebruikt worden.
- Eenvoudig te openen en te sluiten
- Verdampmt niet als het blikje geopend is
- Blikje blijft koel zelfs als de vloeistof brandt
- Alleen geschikt voor professioneel gebruik

| Art.nr  | Omschrijving | Aantal |
|---------|--------------|--------|
| 1 CB733 | 2 uur        | 12     |
| 2 CB734 | 4 uur        | 12     |
| 3 CB735 | 6 uur        | 12     |



## Sterno Vloeibare brandpasta 6 uur

Het ontwerp voorkomt knoeien en zorgt voor een consistente brandtemperatuur. Het blik blijft koel zelfs als de brandpasta brandt. Hersluitbare draaidop. Brandtijd ca. 6 uur.



| Art.nr | Omschrijving | Aantal |
|--------|--------------|--------|
| GF438  | 6 uur        | 12     |
| S899   | 6 uur        | 36     |

## Kitchenkraft Aansteker en brandstof

Windbestendig met verstelbare vlam, uitstekend geschikt voor het aansteken van barbecues, kookplaten, open haarden en meer. Gasvulling wordt apart verkocht.



| Art.nr | Omschrijving |
|--------|--------------|
| W923   | Aansteker    |
| T271   | 250ml gas    |

## Olympia Reserve brandpastahouder

Te gebruiken in combinatie met Olympia chafing dishes.



| Art.nr | Omschrijving | Aantal |
|--------|--------------|--------|
| C463   | Houder       | 1      |

# Olympia Milan chafing dish

Olympia Milan GN 1/1 chafing dish set van hoogglans 18/0 RVS. Inclusief waterpan, voedselpan van 9L, deksel en 2 brandpastahouders. Dekselsteun apart verkrijgbaar (CB722).

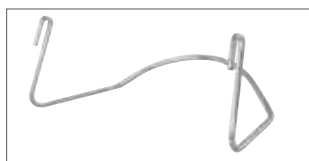

| Art.nr       | Omschrijving |
|--------------|--------------|
| <b>K409</b>  | 1 stuks      |
| <b>S300</b>  | 2 stuks      |
| <b>S299</b>  | 4 stuks      |
| <b>CB722</b> | Dekselsteun  |
| <b>CN607</b> | GN 1/2       |
| <b>C463</b>  | Houder       |



**Specificaties**

**K409** Inhoud 9L. Afmeting (cm): 10,2(h) x 63,5(b) x 31,8(d).  
**S300** Inhoud 9L. Afmeting (cm): 10,2(h) x 63,5(b) x 31,8(d).  
**S299** Inhoud 9L. Afmeting (cm): 10,2(h) x 63,5(b) x 31,8(d).  
**CN607** Inhoud 3,7L. Afmeting (cm): 30(h) x 36,5(b) x 30(d). Gewicht: 2,5kg.

## Olympia Chafing dish en 24 brandpasta blikjes

Complete chafing dish met 24 blikjes brandpasta met 2 uur brandtijd.



| Art.nr      | Omschrijving          |
|-------------|-----------------------|
| <b>S600</b> | 1 chafer + 24 blikjes |

## Olympia 2 Chafing dishes en 72 brandpasta blikjes

Twee complete chafing dishes met 72 blikjes brandpasta met 2 uur brandtijd



| Art.nr      | Omschrijving             |
|-------------|--------------------------|
| <b>S601</b> | 2 x chafers + 72 blikjes |

## Olympia Inductie Chafing Dish

Ontworpen voor gebruik met inductieplaten FT039 (afzonderlijk verkrijgbaar). Efficiënte en energiezuinige manier om eten warm te houden.

- Glazen venster
- Met waterretoursysteem om uitdrogen te voorkomen
- Deksel opent tot 90°, met stop op 60°



| Art.nr       | Omschrijving                    |
|--------------|---------------------------------|
| <b>FT037</b> | 1/1 GN Chafer met glazen deksel |
| <b>FT038</b> | 1/2 GN Chafer met glazen deksel |
| <b>FT039</b> | Frame voor FT037                |

TABLETOP

RESTAURANT, BAR & HOTEL

MEUBILAIR

DISPOSABLES & SCHOONMAAK

KLEDING & WERKSCHOENEN

KEUKEN

KEUKENMEUBILAIR & TRANSPORT

APPARATUUR

KOELEN & VRIEZEN



## Olympia Elektrische chafing dish

Deze RVS elektrische chafing dish heeft geen open vlam en is extra veilig. Met temperatuurregeling en inclusief uitneembare GN 1/1 pan.



- RVS deksel
- Inclusief RVS GN 1/1 pan (10cm diep, 13,5L)
- Instelbare temperatuurregeling
- Kan met of zonder standaard gebruikt worden

| Art.nr | Omschrijving   |
|--------|----------------|
| CM266  | GN 1/1 (13,5L) |

## Elektrische chafing dishes

Stijlvolle presentatie, ideaal voor buffetten. Topkwaliteit RVS constructie met glazen delen in deksels, zodat het voedsel zichtbaar maar toch afgesloten is. Veiliger en voordeliger in gebruik dan traditionele chafers omdat er geen open vuur is en er geen dure brandstof vullingen nodig zijn. Deksel gaat hydraulisch open en dicht, voor extra veiligheid en gebruiksgemak. Wordt geleverd met pan, reserve pannen los verkrijgbaar.



| Specificaties |   |
|---------------|---|
| GD128         | 220V. 280W. Inhoud 8L. Afmeting (cm): 40(h)x 70(b)x 52(d).      |
| CB729         | 220V. 280W. Inhoud 6L Afmetingen (cm): 24(h) x 42,5(b) x 49(d). |
| CB730         | 220V. 280W. Inhoud 6L Afmetingen (mm): 24(h) x 41(b) x 41(d).   |

| Art.nr | Omschrijving        |
|--------|---------------------|
| GD128  | Rechthoekige chafer |
| CB729  | Ronde chafer        |
| CB730  | Vierkante chafer    |

## Vogue Serveertang

Geheel RVS. 7x6cm.



| Art.nr | Omschrijving |
|--------|--------------|
| J601   | Serveertang  |

## Olympia Chafing dish Paris & Madrid

Gepolijst 18/8 RVS GN chafing dish met roltop deksel. Compleet met waterpan, voedselpan, deksel en 2 brandpastahouders.



| Specificaties |                                |
|---------------|--------------------------------|
| U009          | Afmeting (cm): 53x50x35.       |
| U008          | Afmeting (cm): 72 x 53,5 x 33. |

| Art.nr | Omschrijving |
|--------|--------------|
| 1 U009 | Paris, 6L    |
| 2 U008 | Madrid, 9L   |

## Olympia Vienna chafing dish

Gepolijst 18/0 RVS ronde set met waterpan, voedselpan, deksel en brandpastahouder. Afmeting 33(h)x42(b)x34,5(d)cm.



| Art.nr | Omschrijving |
|--------|--------------|
| CB063  | 7,5L         |

## Bolero Hotelkluis

Stalen kluis om uw waardevolle eigendommen te bewaren, zoals portefeuilles en paspoorten. Geschikt voor vloer- en muurmontage en komt met 2 nood sleutels en een informatiepaneel voor gasten.

- 2 x meestersleutel
- Stalen constructie
- Wand- of vloermontage
- 4 x AA batterijen en bevestigingen inbegrepen
- Gebruikers- en mastercode
- Gastinformatiepaneel



### Specificaties

**GC607** Afmeting (cm): 17(h) x 23(b) x 17(d). Gewicht: 3kg.

**GC608** Afmeting (cm): 20(h) x 31(b) x 20(d). Gewicht: 7kg.

Art.nr Omschrijving

**GC607** Minikluis

**GC608** Standaardkluis

## Bolero Hotelkamer laptopkluis

Zelfs geschikt voor laptops met breedbeeldscherm. Eenvoudig in gebruik, met duidelijk LCD-display en stap-voor-stap instructie voor het instellen van het elektronisch slot. Kan worden vastgeschroefd aan de muur of vloer (bevestigingen niet inbegrepen). Vereist 4xAA batterijen (inbegrepen).



### Specificaties

**CF129** Afmeting (cm): 18(h) x 42(b) x 32(d). Inhoud: 22L. Gewicht: 13,3kg.

Art.nr Omschrijving

**CF129** Laptopkluis

## Bolero Garderobehanger

Gelamineerd hout voorzien van antislip broeklat en rokinkeping. Haak of veiligheids ophanging.



| Art.nr      | Omschrijving            | Aantal |
|-------------|-------------------------|--------|
| <b>T859</b> | Naturel + haak          | 10     |
| <b>T858</b> | Naturel + anti-diefstal | 10     |

## Bolero Receptiebel

Volledig gepolijste metalen bellen met heldere toon.



| Art.nr      | Omschrijving |
|-------------|--------------|
| <b>T184</b> | Small        |
| <b>T183</b> | Large        |

## Bolero Kofferstandaard

Na gebruik eenvoudig in te klappen en op te bergen.



Art.nr Omschrijving

**DL018** Honey Finish

## Bolero Opvouwbare kofferstandaard

Kofferstandaard met verhoogde rug om schade aan muren te voorkomen. Opvouwbaar wanneer hij niet gebruikt wordt.



### Specificaties

**CB510** Afmeting (cm): 63,5(h) x 60(b) x 50(d). Gewicht 2,6kg.

Art.nr Omschrijving

**CB510** RVS

## Bolero Opvouwbare kofferstandaard

Stevige en praktische kofferstandaard. Stevige banden en een stalen constructie. Opvouwbaar wanneer hij niet gebruikt wordt.



Art.nr Omschrijving

**GR397** Zwart

### Specificaties

**GR397** Max. belasting: 30kg. Afmeting (cm): 65(h) x 50(b) x 62(d). Gewicht: 2,5kg.

## Phoenix Sleutelkast

Afsluitbare stalen sleutelkast voor 48 sleutels. Muurbevestiging met de bijgeleverde bouten.



### Specificaties

**CG605** Voor 48 sleutels. Afmeting (cm): 25(h) x 18(b) x 8(d).

Art.nr Omschrijving

**CG605** 48 sleutels

# RESTAURANT, BAR & HOTEL / HOTELBENODIGDHEDEN

## Securit Lamp

Verlicht je terras, tafel of bar met onze waterbestendige draadloze Securit tafellamp.



NIEUW



| Art.nr | Omschrijving         |
|--------|----------------------|
| CU907  | Met geïntegreerde LE |

## Status Tafelmodel ventilator



| Art.nr | Omschrijving |
|--------|--------------|
| CR220  | 30cm         |

## Bolero Heavy Duty Z garderoberekken

Met 150mm wieltjes en sterk Z-frame met epoxy coating.



**Specificaties**  
**GK910** Capaciteit: 260kg.  
 Afmetingen (mm): 1200(B) x 500(D) x 1670(H).  
**GK911** Capaciteit: 260kg.  
 Afmetingen: 1200(B) x 500(D) x 1670(H)mm.

| Art.nr | Omschrijving                           |
|--------|--|
| GK910  | Rek exclusief hangers                  |
| GK911  | Rek inclusief 20 polypropyleen hangers |

## Olympia Menuhouder

Acryl menukaarthouders. Menukaarten zijn eenvoudig aan de zijkant in te voeren.



**Specificaties**  
**CC446** Afmeting (cm): 21,5(h) x 15(b) x 7(d).  
**CC447** Afmeting (cm): 30,5(h) x 21(b) x 10(d).

| Art.nr | Omschrijving |
|--------|--------------|
| CC446  | A5           |
| CC447  | A4           |

## Olympia Acryl menuhouder

Sterke menuhouders van acryl.



**Specificaties**  
**CC442** Afmeting (mm): 25(h) x 70(b) x 55(d).

| Art.nr | Omschrijving            |
|--------|-------------------------|
| CC442  | 25(h) x 70(b) x 55(d)mm |

## Bolero Bagage steekwagen

Eigentijdse en elegante geborsteld RVS trolley geschikt voor gebruik in openbare ruimtes. Hoog draagvermogen voor eenvoudig transport van zware bagage. Grijs bekleding op laadbasis helpt de bagage beschermen.

- Geborsteld RVS
- Grijs bekleding
- Capaciteit tot 150kg
- Volledig gemonteerd



**Specificaties**  
**CF135** Max belastbaar tot 150kg. Afmeting (cm): 120(h) x 59,5(b) x 70(open D), 44(gesloten D). Gewicht 17kg.

| Art.nr | Omschrijving       |
|--------|--------------------|
| CF135  | Opklapbare trolley |

## Jantex Steekwagen

Ideaal om bijvoorbeeld leveringen naar de keuken te vervoeren. Gemaakt van stevig staal en geschikt voor zwaar werk. Met riem halverwege om voorwerpen vast te zetten. De rubberen wielen en kunststof grepen zorgen voor betere manoeuvreerbaarheid en laten u efficiënt werken.



**Specificaties**  
**CN954** Afmeting (cm): 130(h) x 34(b) x 35(d).

| Art.nr | Omschrijving     |
|--------|------------------|
| CN954  | 250kg capaciteit |

## Folderhouder

Vrijstaand te gebruiken of aan de muur te bevestigen. Ideaal als menuhouder of voor flyers en andere info.



| Art.nr | Omschrijving   |
|--------|----------------|
| CB589  | 1/3 A4 formaat |
| CB590  | A4             |

## Bolero Lobby trolley

Eigentijdse en elegante geborsteld RVS trolley geschikt voor gebruik in openbare ruimtes. Hoog draagvermogen voor eenvoudig transport van zware bagage met 4 wielen: 2 zwenk- en 2 vast. Grijs bekleding op laadvlak en bumpers helpen bagage te beschermen.



- Geborsteld RVS
- Hangerrail
- Capaciteit tot 350kg
- Eenvoudige zelfmontage

**Specificaties**  
**CF132** Max belastbaar tot 350kg.  
 Afmeting (cm): 191(h) x 112(b) x 61(d). Gewicht 42kg.

| Art.nr | Omschrijving |
|--------|--------------|
| CF132  | Trolley      |

## Mitre Comfort Nova handdoeken

Comfortabele handdoeken van 500gms materiaal. Eén sierband op de handdoeken, twee op de baddoeken en 3 op de badlakens.



| Art.nr | Omschrijving               |
|--------|----------------------------|
| HB616  | Waslap   30x30cm           |
| GT793  | Gastendoek   30x50cm       |
| GT794  | Handdoek   50 x 90cm       |
| GT795  | Badhanddoek   700 x 1370mm |
| GT791  | Badlaken   1000 x 1500mm   |

## Mitre Comfort Palace hoofdkussen

Dacron® Quallofil® Extralife vezel voor langdurig volume.

- Weerstaat plat worden
- Brandvertragend
- Luxe uitvoering
- Eén van de best verkopende Mitre kussens



| Art.nr | Omschrijving |
|--------|--------------|
| GT797  | 480 x 740 mm |

## Mitre Comfort Polyzip molton kussensloop

Slijtvaste polykatoenen molton met rits.



| Art.nr | Omschrijving |
|--------|--------------|
| GT799  | 480 x 750 mm |

## Jay-Be Opklapbed

Eenpersoonsbed met waterbestendige matras.



| Art.nr | Omschrijving |
|--------|--------------|
| GR375  | Eenpersoons  |

## Mitre Comfort Nova badmat

Hoge kwaliteit badmat van 700g/m<sup>2</sup> 100% puur katoen. Zacht maar sterk.



| Art.nr | Omschrijving |
|--------|--------------|
| GT790  | 500 x 800mm  |

## Mitre Essentials Douchegordijn

100% polyester douchegordijn met waterafstotende afwerking. Verzwaarde zomen en 12 metalen ogen.



**Specificaties**  
GT798 Afmetingen (mm): 1800(H) x 1800(L).

| Art.nr | Omschrijving | Aantal |
|--------|--------------|--------|
| GT798  | Gordijn      | 1      |

## Mitre Comfort Vienna badjassen

Ultrazachte badjassen van Mitre Comfort.



| Art.nr | Omschrijving |
|--------|--------------|
| GW407  | Klein medium |
| GW406  | Groot        |

## Mitre Essentials Spectrum

Comfortabel beddengoed van hoogwaardig polykatoen linnen.

- Makkelijk te onderhouden
- Voelt zacht



| Art.nr | Omschrijving | Aantal |
|--------|--------------|--------|
| HB914  | 500 x 760mm  | 2      |

## Mitre Essentials Sloffen

Comfortabele sloffen voor onder meer spa's en hotels.



| Art.nr | Omschrijving |
|--------|--------------|
| GT859  | Dichte teen  |

## Mitre Essentials Badmat

Zachte mat met anti-sliptextuur en zuignappen aan de onderzijde. Machinewasbaar op 40°C. Ontworpen voor gladdere vloeren.



| Art.nr | Omschrijving  |
|--------|---------------|
| GT718  | 74x34cm   Wit |

## Mitre Luxury Gewafeld douchegordijn

Anti-schimmel.



| Art.nr | Omschrijving        |
|--------|---------------------|
| GX159  | 1800(B) x 1800(L)mm |

TABLETOP

RESTAURANT, BAR & HOTEL

MEUBILAIR

DISPOSABLES & SCHOONMAAK

KLEDING & WERKSCHOENEN

KEUKEN

KEUKENMEUBILAIR & TRANSPORT

APPARATUUR

KOELEN & VRIEZEN



# RESTAURANT, BAR & HOTEL / HOTELBENODIGDHEDEN

## Bolero Witte pedaalemers

Kleine en discrete pedaalemmer voor badkamers. Voorzien van verwijderbare binnenbak en handgreep.



### Specificaties

**DP039** Afmetingen (cm): 27(h) x 16,7(Ø). Gewicht 0,65kg.

**DP038** Afmetingen (cm): 28,4(h) x 20,3(Ø). Gewicht 0,85kg.

| Art.nr       | Omschrijving |
|--------------|--------------|
| <b>DP039</b> | 3L           |
| <b>DP038</b> | 5L           |

## RVS pedaalemmer

In 2 maten verkrijgbaar.



### Specificaties

**L427** Afmeting (cm): 27(h) x 16,5(Ø). Gewicht 0,65kg.

**GG976** Afmetingen (cm): 28(h) x 20,5(Ø). Gewicht 0,85kg.

| Art.nr       | Omschrijving |
|--------------|--------------|
| <b>L427</b>  | 3L           |
| <b>GG976</b> | 5L           |

## Jantex Pedaalemmerzakken

Pedaalemmer zakken. Afmeting 27,9x43x43cm.



| Art.nr       | Omschrijving | Aantal |
|--------------|--------------|--------|
| <b>GF279</b> | 10L          | 1000   |

## Jantex Sanibin

18 liter sanitairbak met pedaalbediening. Slimline ABS kunststof design.



### Specificaties

**T640** Afmeting (cm): 36,5(h) x 19(b) x 58(d).

| Art.nr      | Omschrijving |
|-------------|--------------|
| <b>T640</b> | 18L          |

## Disposable verpakte bekere

Per stuk in plastic verpakte bekere. Recyclebaar.



### Specificaties

**CG767** Inhoud: 25,5cl. 9,5(h) x 7,7(Ø).

| Art.nr       | Omschrijving | Aantal |
|--------------|--------------|--------|
| <b>CG767</b> | 27cl         | 500    |

## Bolero RVS prullenbak

Geborsteld RVS prullenbak met afneembare rand om de afvalzak te verbergen.



### Specificaties

**CF130** Inhoud: 10,2L. Afmeting (cm): 28(h) x 22,4(b). Gewicht 1,2kg.

| Art.nr       | Omschrijving |
|--------------|--------------|
| <b>CF130</b> | 10,2L        |

## Bolero Prullenbak

Aantrekkelijke leereffect prullenbakken met epoxy gepoedercoate stalen en afneembare rand om afvalzakken te bevestigen.



### Specificaties

Inhoud: 10,2L. Afmeting (cm): 28(h) x 22,4(Ø). Gewicht 1,08kg.

| Art.nr      | Omschrijving           |
|-------------|------------------------|
| <b>Y804</b> | Bruin/goud lederlook   |
| <b>Y805</b> | Zwart/zilver lederlook |

## Olympia Afvalbakje

RVS afvalbakje met tuimeldekse. 16,8(h)x12(Ø)cm.



### Specificaties

**CC463** Afmeting (cm): 16,8(h) x 12(Ø)

| Art.nr       | Omschrijving | Aantal |
|--------------|--------------|--------|
| <b>CC463</b> | RVS          |        |

## Bolero Tissue box & tissues

Verchroomde tissue doos met kunststof basis om tissues droog te houden. Ideaal voor gebruik in badkamers en garderobes. Tissues worden apart verkocht.

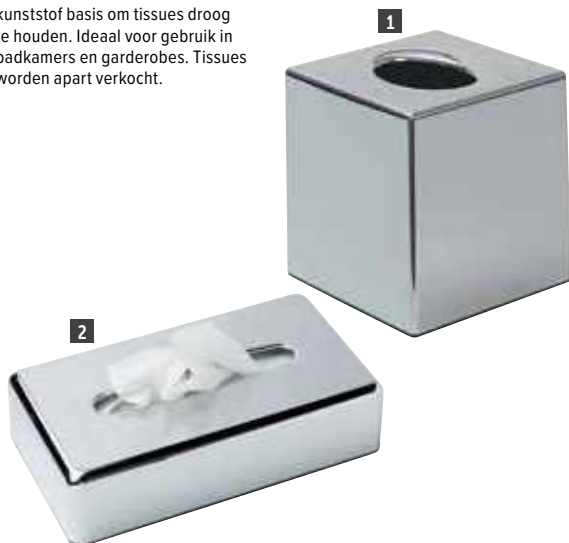

### Specificaties

**CC493 Vierkant** : Afmeting (cm): 13(h) x 12(b) x 12(d).

**CF121 Rechthoek** : Afmeting (cm): 6,1(h) x 25,4(b) x 13,9(d).

| Art.nr         | Omschrijving     | Aantal |
|----------------|------------------|--------|
| <b>1 CC493</b> | Chroom vierkant  | 1      |
| <b>2 CF121</b> | Chroom rechthoek | 1      |

## Hygiënezakjes dispenser

Hygiënische, discrete dispenser voor sanitairzakjes. Eenvoudig te installeren met dubbelzijdige tape. Zakjes afzonderlijk verkrijgbaar.



| Art.nr         | Omschrijving               |
|----------------|----------------------------|
| <b>3 CB594</b> | Witte dispenser            |
| <b>4 CB595</b> | Chrome dispenser           |
| <b>5 CB596</b> | 48 x 25 hygiënische zakjes |

### Specificaties

Afmeting (cm): 13,6(h) x 9,8(b) x 2,5(d). Gewicht 9g.

## Just for You toiletartikelen

Simpel assortiment voor hotels, pensions en bed & breakfasts.



| Art.nr  | Omschrijving               | Aantal |
|---------|----------------------------|--------|
| 1 GF951 | 15g zeep                   | 100    |
| 2 GF949 | 20ml bad- & douchegeel     | 100    |
| 3 GF950 | 20ml hand- & bodylotion    | 100    |
| 4 GF948 | 20ml shampoo & conditioner | 100    |

## Bamboe dienblad

Een stijlvol en aantrekkelijk bamboe dienblad met afgeronde randen voor eenvoudige reiniging. Heeft twee kleine inzetten; 8(h)x3,5(b) cm en één grote inzet; 8(h)x14,2(b)cm. Voor gebruik in combinatie met waterkoker CL111.



### Specificaties

CL082 Afmeting (cm): 3(h) x 26(b) x 26(d).  
CL111 230V, 1kW, 4.2A. Opwarmtijd 3min.  
Size (cm): 18(h) x 14,2(b) x 19,5(d).

| Art.nr | Omschrijving             |
|--------|--------------------------|
| CL082  | 3(h) x 26(b) x 26(d)     |
| CL111  | RVS waterkoker 0,5 liter |

## Bolero Houten presentatieblad

Perfekte presentatie van toiletartikelen voor uw gasten.



| Art.nr | Omschrijving          |
|--------|-----------------------|
| GR388  | Houten presenteerblad |

## Badkamer presenteeschaal

Stijlvol zwart blad voor de presentatie van toiletartikelen.

### Specificaties

GF952 Afmeting (cm): 0,9(h) x 24,5(b) x 10,5(d). Gewicht 175g.

| Art.nr | Omschrijving |
|--------|--------------|
| GF952  | Zwart        |



## Bolero Tissue box

Ideaal voor gebruik in toilettruimtes en garderobes. De kunststof basis houdt de tissues droog. Tissues worden apart verkocht.



### Specificaties

DA603 Vierkant : Afmeting (cm): 13(h) x 12(b) x 12(d).  
DA605 Rechthoek : Afmeting (cm): 6,1(h) x 25,4(b) x 13,9(d).

| Art.nr | Omschrijving    |
|--------|-----------------|
| DA603  | Zwart vierkant  |
| DA605  | Zwart rechthoek |

## Geneva Guild Geneva Guild toiletartikelen

Een neutrale en eigentijdse lijn toiletartikelen in biologisch afbreekbare flesjes.



| Art.nr  | Omschrijving   | Aantal |
|---------|----------------|--------|
| 5 CB656 | 20g zeep       | 250    |
| 6 CB653 | 30ml body wash | 300    |
| 7 CB654 | 30ml shampoo   | 300    |
| 8 CB655 | 30ml bodycreme | 300    |

## Natural toiletartikelen

Standaard assortiment producten voor hotel, B&B en pension.



| Art.nr   | Omschrijving               | Aantal |
|----------|----------------------------|--------|
| 9 CB557  | 30ml bad & douche gel      | 250    |
| 10 CB558 | 30ml hand & body lotion    | 250    |
| 11 CB559 | 30ml shampoo & conditioner | 250    |
| 12 CB561 | 25g zeep                   | 100    |

## Elsyl Natural Look toiletartikelen

Luxueuze lijn badproducten. Alle verpakkingen worden handmatig voorzien van een lintje. De zeep heeft een geperst logo en de flesjes hebben een aluminium dop voor een extra luxe uitstraling.



| Art.nr   | Omschrijving     | Aantal |
|----------|------------------|--------|
| 13 CC495 | 40ml shampoo     | 50     |
| 14 CC496 | 40ml conditioner | 50     |
| 15 CC497 | 40ml badschuim   | 50     |
| 16 CC570 | Douchemuts       | 100    |
| 17 CC498 | 30g zeep         | 50     |

## Olympia RVS dienbladen

Rond RVS dienblad met opstaande rand.



| Art.nr | Omschrijving |
|--------|--------------|
| J828   | 30,5(Ø)cm    |
| DM193  | 35,5(Ø)cm    |
| DM194  | 40,5(Ø)cm    |

TABLETOP

RESTAURANT, BAR & HOTEL

MEUBILAIR

DISPOSABLES & SCHOONMAAK

KLEDING & WERKSCHOENEN

KEUKEN

KEUKENMEUBILAIR & TRANSPORT

APPARATUUR

KOELEN & VRIEZEN

# Bolero Kleurrijk stalen meubilair

Gekleurd stalen meubilair, ideaal voor uw terras. Eenvoudig opklapbaar voor snelle opslag.  
Kleuren door elkaar te gebruiken voor een speels effect.

- Volledig gemonteerd
- Bestand tegen UV straling
- Geschikt voor binnen- en buitengebruik
- Stoelen: zithoogte 44cm



## Stoelen

**Specificaties**  
Stoelen Afmeting (cm): 80(h) x 38,7(b) x 47,1(d). Gewicht: 4,85kg.

| Art.nr       | Omschrijving        | Aantal |
|--------------|---------------------|--------|
| <b>GH555</b> | Rode stoelen        | 2      |
| <b>GH551</b> | Grijze stoelen      | 2      |
| <b>GH553</b> | Zwarte stoelen      | 2      |
| <b>GK982</b> | Turquoise stoelen   | 2      |
| <b>FT270</b> | Lichtgroene stoelen | 2      |

## Ronde tafels

**Specificaties**  
Ronde tafels Afmeting (cm): 71(h) x 59,5(Ø). Gewicht: 7,7kg.

| Art.nr       | Omschrijving      | Aantal |
|--------------|-------------------|--------|
| <b>GH558</b> | Zwarte tafel      | 1      |
| <b>GH556</b> | Grijze tafel      | 1      |
| <b>GH560</b> | Rode tafel        | 1      |
| <b>GK983</b> | Turquoise tafel   | 1      |
| <b>FT272</b> | Lichtgroene tafel | 1      |

## Stoelen en tafels leverbaar in 5 kleuren



## Vierkante tafels

**Specificaties**  
Vierkante tafels Afmeting (cm): 71(h) x 60(b) x 60(d). Gewicht: 7kg.

| Art.nr       | Omschrijving      | Aantal |
|--------------|-------------------|--------|
| <b>GK988</b> | Grijze tafel      | 1      |
| <b>GK989</b> | Zwarte tafel      | 1      |
| <b>GK985</b> | Turquoise tafel   | 1      |
| <b>FT271</b> | Lichtgroene tafel | 1      |

## Ronde & vierkante tafels



Inklapbaar voor eenvoudige opslag

## Bolero Stalen bistro meubilair

Dit assortiment stalen stoelen en tafels combineert een stijlvol design met sterke praktische eigenschappen. Erg sterk en eenvoudig te reinigen.

- Volledig gemonteerd geleverd
- Voor binnen en/of buiten gebruik
- Rubber pootjes
- Gegalvaniseerd staal



## Ronde tafels 60cm

**Specificaties**  
Rond Afmeting (cm): 70(h) x 60(b) x 60(d). Gewicht: 5 kg.

| Art.nr       | Omschrijving |
|--------------|--------------|
| <b>GG703</b> | Grijs        |
| <b>GG705</b> | Zwart        |

## Vierkante tafel 70cm

**Specificaties**  
Vierkant Afmeting (cm): 71(h) x 70(b) x 70(d). Gewicht: 7kg.

| Art.nr       | Omschrijving |
|--------------|--------------|
| <b>GG706</b> | Zwart        |

## Bolero Namaakhouten klapstoelen

- Voor binnen en buiten
- Gepoedercoat stalen frame
- Fraaie en duurzame kunststof planken
- Opklapbaar voor eenvoudige opslag
- Zithoogte 48cm



**Specificaties**  
Stoel: Afmeting (cm): 81(h) x 42(b) x 44(d). Gewicht: 5,7kg  
Tafel: Afmeting (cm): 68,5(h) x 59,5(b) x 59,5(d). Gewicht: 4kg

| Art.nr       | Omschrijving    | Aantal |
|--------------|-----------------|--------|
| <b>GJ766</b> | Stoelen         | 2      |
| <b>GJ765</b> | Vierkante tafel | 1      |

## Bolero Opklapbaar rotan meubilair



- Binnen- en buitengebruik
- Stalen frame en polyrotan constructie
- Opklapbaar voor eenvoudige opslag
- Volledig gemonteerd
- Zithoogte 46cm



**Specificaties**  
**GL303** Afmeting (cm): 85(h) x 58(b) x 47(d). Gewicht: 4,82kg.  
**GL302** Afmeting (cm): 71(h) x 60(b) x 60(d). Gewicht: 6kg.

| Art.nr       | Omschrijving    | Aantal |
|--------------|-----------------|--------|
| <b>GL303</b> | Stoelen         | 2      |
| <b>GL302</b> | Vierkante tafel | 1      |

## Florence stapelbare polypropyleen stoelen

Het UV-bestendige, met glasvezel versterkte polypropyleen is geschikt voor binnen- en buitengebruik. Eenvoudig te stapelen, zodat u de stoelen eenvoudig kunt verplaatsen of compact op kunt slaan.



| Art.nr       | Omschrijving           | Aantal |
|--------------|------------------------|--------|
| <b>FW573</b> | Zwart                  | 4      |
| <b>FW574</b> | Zwart   Met armleuning | 4      |
| <b>FW575</b> | Wit                    | 4      |

## Bolero Stapelbare rotan stoelen

Deze aantrekkelijke stoelen zijn lichtgewicht en stapelbaar, waardoor ze eenvoudig op te bergen en te verplaatsen zijn. Geschikt voor binnen en buiten bij restaurants en cafés. Gemaakt van duurzaam polypropyleen.

- Weerbestendig polypropyleen
- Geschikt voor binnen- en buitengebruik
- Stapelbaar tot 8 hoog
- Volledig gemonteerd geleverd



**Specificaties**  
**GR363** Afmeting (cm): 82(h) x 55(b) x 59,5(d). Gewicht: 5kg.

| Art.nr       | Omschrijving         | Aantal |
|--------------|----------------------|--------|
| <b>GR363</b> | Zwart met armleuning | 4      |

## Baltimore stapelbare polypropyleen stoelen

UV-bestendig, met glasvezel versterkt polypropyleen. Geschikt voor binnen en buiten. Stapelbaar.



| Art.nr       | Omschrijving | Aantal |
|--------------|--------------|--------|
| <b>FW576</b> | Zwart        | 4      |
| <b>FW577</b> | Blauw        | 4      |
| <b>FW578</b> | Olijfgroen   | 4      |

## Artemis stoelen

Modern ontwerp van gegoten polypropyleen. Volledig recyclebaar.



| Art.nr       | Omschrijving | Aantal |
|--------------|--------------|--------|
| <b>FS445</b> | Zwart        | 2      |

## Air stoelen

De Air-stoel is een stapelbare stoel, gemaakt uit één stuk uit polypropyleen versterkt met glasvezel. Voor binnen- en buitengebruik.



- Recyclebaar polypropyleen
- Modern, gegoten ontwerp
- Voor binnen- en buitengebruik
- CATAS getest
- Makkelijk schoon te maken
- Stapelbaar

| Art.nr       | Omschrijving | Aantal |
|--------------|--------------|--------|
| <b>FS443</b> | Grijs        | 4      |

TABLETOP

RESTAURANT, BAR & HOTEL

MEUBILAIR

DISPOSABLES & SCHOONMAAK

KLEDING & WERKSCHOENEN

KEUKEN

KEUKENMEUBILAIR & TRANSPORT

APPARATUUR

KOELEN & VRIEZEN



# MEUBILAIR / OUTDOOR

## Bolero Stapelbare rotan stoelen

Deze aantrekkelijke stoelen zijn lichtgewicht en stapelbaar, waardoor ze eenvoudig op te bergen en te verplaatsen zijn. Geschikt voor binnen en buiten bij restaurants en cafés. Gemaakt van duurzaam polypropyleen.

- Weerbestendig polypropyleen
- Geschikt voor binnen- en buitengebruik
- Stapelbaar tot 8 hoog
- Volledig gemonteerd geleverd



### Specificaties

**GR361** Zithoogte: 45,5cm. Afmeting (cm): 87,5(h) x 48(b) x 52,5(d). Gewicht: 3,7kg.

| Art.nr       | Omschrijving | Aantal |
|--------------|--------------|--------|
| <b>GR361</b> | Bruin        | 4      |

## Limburg Opklabare terrastafels

UV-werend, krasbestendig en gemakkelijk te reinigen buitentafels.



| Art.nr       | Omschrijving      |
|--------------|-------------------|
| <b>FN992</b> | Pizarra           |
| <b>FN993</b> | Vintage   70x70cm |

## Bolero Rotan stoelen

Lichte, eenvoudige, sterke en stijlvolle stoelen voor gebruik in bistro's, cafés, bars en clubs. Weer- en roestbestendig met eenvoudig te onderhouden PVC zitting en rugleuning.



- Rond aluminium frame
- Rotan zitting en rug
- 45cm zithoogte
- Binnen en buiten gebruik
- Stapelbaar tot 12 hoog



| Art.nr      | Omschrijving | Aantal |
|-------------|--------------|--------|
| <b>U422</b> | Naturel      | 4      |
| <b>U507</b> | Zwart        | 4      |

## Bolero Aluminium/essenhouten stoel

Stijlvolle en sterke weer- en roestbestendige terrasstoelen. Eenvoudig te onderhouden.



- Aluminium buizenframe
- Essenhouten zitting en rug
- 44cm zithoogte
- Binnen- en buitengebruik
- Stapelbaar tot 8 hoog

### Specificaties

**GK997** Afmeting (cm): 77(h) x 48(b) x 56(d). Frame afmeting (mm): 25(Ø) x 1,8(dik). Gewicht: 2,95kg.

| Art.nr       | Omschrijving      | Aantal |
|--------------|-------------------|--------|
| <b>GK997</b> | Essen & aluminium | 4      |

## Bolero Stapelbare aluminium stoelen

Ideaal voor zowel binnen als buiten gebruik. Absoluut weerbestendig en onderhoudsvrij.



- Rond aluminium frame
- Aluminium zitting en rug
- 45cm zithoogte
- Binnen en buiten gebruik
- Stapelbaar tot 12 hoog

### Specificaties

**U419** Afmeting (cm): 73,5(h) x 53(b) x 58(d). Frame afmeting (mm): 25(Ø) x 1,8(dik). Gewicht per stuk 2,5kg.

| Art.nr      | Omschrijving | Aantal |
|-------------|--------------|--------|
| <b>U419</b> | Aluminium    | 4      |

## Bolero Stapelbare aluminium/essenhout stoel

Stijlvol, modern en lichtgewicht. Ideaal voor onder meer cafés en bars.



- Rond aluminium frame
- Essenhouten zitting en rug
- 45cm zithoogte
- Binnen en buiten gebruik
- Stapelbaar tot 16 hoog

### Specificaties

**U421** Afmeting (cm): 73(h) x 55,5(h) x 53(d). Frame afmeting (mm): 25(Ø) x 1,8(dik). Gewicht per stuk 3kg.

| Art.nr      | Omschrijving      | Aantal |
|-------------|-------------------|--------|
| <b>U421</b> | Aluminium & Essen | 4      |

## Bolero Stapelbare bistro stoelen

Eenvoudig, praktisch en stevig polypropyleen meubilair voorzien van aluminium poten. Geschikt voor gebruik in restaurants en cafés.

- Geschikt voor binnen- en buitengebruik
- UV- & vochtbestendig
- Lichtgewicht en eenvoudig te onderhouden



### Specificaties

**Stapelbare stoel** Afmeting (cm): 82(h) x 45(b) x 57(d). Zithoogte: 45cm

| Art.nr | Omschrijving |
|--------|--------------|
| GJ976  | Zwart        |

## Bolero Bistro meubilair

Eenvoudig, praktisch en stevig polypropyleen meubilair voorzien van aluminium poten. Geschikt voor gebruik in restaurants en cafés.

- Geschikt voor binnen- en buitengebruik
- UV- & vochtbestendig
- Lichtgewicht en eenvoudig te onderhouden



### Specificaties

**Tafel** Afmeting (cm): 72(h) x 75(b) x 75(d). Parasol gat: 36mm

| Art.nr | Omschrijving |
|--------|--------------|
| GJ970  | Zwart        |

## Bolero Vouwstoelen

Duurzame en comfortabele vouwstoelen, perfect te combineren met een opklapbare tafel. Eenvoudig te vervoeren en makkelijk op te bergen.



- Stalen frame
- 45cm zithoogte
- Binnen- en buitengebruik
- Inklapbaar voor eenvoudige opslag
- Voldoen aan de sterkte en stabiliteit norm

| Art.nr | Omschrijving | Aantal |
|--------|--------------|--------|
| CE692  | Wit          | 2      |
| CE693  | Zwart        | 2      |

### Specificaties

Afmeting uitgeklaapt (cm): 81(h) x 49(b) x 50(d). Gewicht 8,4kg.

## Bolero Opklapbare stoelen

Duurzame lichtgewicht stoelen, ideaal voor cateraars. Eenvoudig te onderhouden. Stapelbaar tot 50 stuks voor minimale opslagruimte.



- Volledig gemonteerd geleverd
- Binnen- en buitengebruik
- Zithoogte 44cm
- Rubber pootjes voorkomen krassen op de vloer
- Buisdikte 19(Ø) x 1,2mm

| Art.nr | Omschrijving | Aantal |
|--------|--------------|--------|
| GD386  | Zwart        | 10     |
| GD387  | Wit          | 10     |

### Specificaties

Afmeting (cm): 80(h) x 44(b) x 48(d). Ingeklapt afmeting (cm): 97 x 44 x 3. Gewicht 3,5kg.

## Bolero Stalen stoelen

De gemakkelijk te onderhouden en weerbestendige gekleurde bistro stoelen met aflopende zitting voor extra comfort. Perfect voor terrassen, patio's, cafés en restaurants.



NIEUWE KLEUR



- Gepoedercoat stalen constructie
- Zithoogte 45cm
- Geschikt voor binnen- en buitengebruik
- Stapelbaar tot 8 hoog
- Volledig gemonteerd geleverd

### Specificaties

Afmetingen (mm): 830(H) x 470(B) x 570(D). Gewicht 4,6kg.

| Art.nr  | Omschrijving | Aantal |
|---------|--------------|--------|
| 1 CS727 | Grijs        | 4      |
| 2 CS728 | Zwart        | 4      |
| 3 CK063 | Terracotta   | 4      |

### Specificaties

Afmeting (cm): 83(h) x 47(b) x 57(d). Gewicht: 4,6kg.

## Bolero Stalen tafels

- Gepoedercoat stalen constructie
- 71cm tafelhoogte
- Eenvoudige zelfmontage
- Opklapbaar
- Geschikt voor binnen- en buitengebruik



NIEUWE KLEUR



### Specificaties

**Tafel** Afmetingen (mm): 710(H) x 700(B) x 700(D). Gewicht 9,8kg.

| Art.nr  | Omschrijving | Aantal |
|---------|--------------|--------|
| 4 CS730 | Grijs        | 1      |
| 5 CS731 | Zwart        | 1      |
| 6 CK064 | Terracotta   | 1      |

# MEUBILAIR / OUTDOOR

## Bolero Stapelbare aluminium stoelen

Gebogen rug en armleuningen voor extra comfort. Slijtvast, sterk, weer- en roestbestendig voor zowel binnen als buiten. Geweldig voor patio's en terrassen.



- Buisvormig aluminium frame
- Aluminium zitting, rug en armleuning
- 45cm zithoogte
- Binnen- en buitengebruik
- Stapelbaar tot 12 hoog

### Specificaties

**U501** Afmeting (cm): 78(h) x 60(b) x 49,5(d).  
Frame afmeting (mm): 25(Ø) x 1,8(dik). Gewicht per stuk 3kg.

| Art.nr      | Omschrijving | Aantal |
|-------------|--------------|--------|
| <b>U501</b> | Aluminium    | 4      |

## Bolero RVS stapelbare bistro tafels

Tafel met RVS blad voor zowel binnen- als buitengebruik. Absoluut weerbestendig en onderhoudsvrij. Stapelbaar voor eenvoudige opslag of vervoer.



- Verzwaard aluminium frame
- RVS blad en rand
- Hoogte 72cm
- Binnen- en buitengebruik
- Stapelbaar voor eenvoudige opslag
- Eenvoudige zelfmontage



### Specificaties

**U431** Afmeting (cm): 72(h) x 60(Ø). Gewicht 6,8kg.  
**CG836** Afmeting (cm): 72(h) x 70(Ø). Gewicht 8,8kg.  
**CG837** Afmeting (cm): 72(h) x 60(b) x 60(d). Gewicht 8,5kg.  
**U505** Afmeting (cm): 72(h) x 70(b) x 70(d). Gewicht 11,1kg.

| Art.nr       | Omschrijving  |
|--------------|---------------|
| <b>U431</b>  | Rond 60cm     |
| <b>CG836</b> | Rond 70cm     |
| <b>CG837</b> | Vierkant 60cm |
| <b>U505</b>  | Vierkant 70cm |

## Bolero RVS ronde tafels



Stevige tafels met RVS blad en extra verzwaarde aluminium voet. Weerbestendig en onderhoudsvrij.

- Verzwaarde aluminium voet
- RVS blad
- Hoogte 72cm
- Binnen- en buitengebruik
- Eenvoudige zelfmontage

### Specificaties

**U425** Afmeting (cm): 72(h) x 60(Ø). Gewicht: 9,8kg.  
**U426** Afmeting (cm): 72(h) x 80(Ø). Gewicht: 15,6kg.

| Art.nr      | Omschrijving |
|-------------|--------------|
| <b>U425</b> | 60cm         |
| <b>U426</b> | 80cm         |

## Bolero Essen/Aluminium tafels

Stijlvolle, moderne en lichtgewicht tafels. Roest- en weerbestendig dus uitermate geschikt voor terrassen. Blad is reeds voorbehandeld maar dient regelmatig en vóór gebruik geolied te worden.



- Aluminium frame
- Hoogte 72cm
- Voorbehandeld houten blad
- Geschikt voor binnen- en buitengebruik
- Eenvoudige zelfmontage



### Specificaties

**GL981** Afmeting (cm): 72(h) x 60(Ø). Gewicht 7,6kg.  
**GL982** Afmeting (cm): 72(h) x 70(b) x 70(d). Gewicht 9,8kg.

| Art.nr       | Omschrijving  |
|--------------|---------------|
| <b>GL981</b> | Rond 60cm     |
| <b>GL982</b> | Vierkant 70cm |
| <b>DL476</b> | 1L teakolie   |

## Bolero Statafel

Lichtgewicht statafel met RVS blad en gietijzeren voet. Ideaal voor gebruik in snackbars, fastfood restaurants, bars en cafes. Alleen voor binnengebruik.



- Aluminium voet
- RVS blad
- Hoogte 1,05m
- Voor binnen- en buitengebruik
- Eenvoudige montage

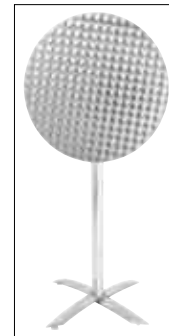

### Specificaties

**U502** Afmeting (cm): 105(h) x 60(Ø). Gewicht 8,4kg.  
**GR396** Afmeting (cm): 105(h) x 60(Ø). Gewicht 7,35kg.

| Art.nr       | Omschrijving    |
|--------------|-----------------|
| <b>U502</b>  | Statafel        |
| <b>GR396</b> | Kantelbaar blad |

## Bolero RVS vierkante bistro tafels



Stevige tafels met RVS blad en extra verzwaarde gietijzeren voet. Weerbestendig en onderhoudsvrij.

- Verzwaarde aluminium voet
- RVS blad
- Hoogte 72cm
- Binnen- en buitengebruik
- Eenvoudige zelfmontage

### Specificaties

**U427** Afmeting (cm): 72(h) x 60(b) x 60(d). Gewicht 7,1kg.  
**CG834** Afmeting (cm): 72(h) x 70(b) x 70(d). Gewicht 13,6kg.

| Art.nr       | Omschrijving  |
|--------------|---------------|
| <b>U427</b>  | 60cm vierkant |
| <b>CG834</b> | 70cm vierkant |

**Bolero Bistrotafel kantelbaar RVS blad**



- Verzwaarde aluminium voet
- RVS tafelblad
- Hoogte 72cm
- Binnen- en buitengebruik
- Tafels 'nesten' wanneer bladen zijn opgeklapt.



**Specificaties**

**U423** Afmeting (cm): 72(h) x 60(Ø). Gewicht: 7,1kg.  
**CG838** Afmeting (cm): 72(h) x 60(b) x 60(d). Gewicht: 7,5kg.

| Art.nr       | Omschrijving  |
|--------------|---------------|
| <b>U423</b>  | Rond 60cm     |
| <b>CG838</b> | Vierkant 60cm |

**Bolero RVS tafel**

Sterk, stabiel en extra veilig door de afgeronde hoeken. Ideaal voor binnen- en buitengebruik.



- Verzwaarde aluminium voet
- RVS blad met aluminium rand
- 72cm tafelhoogte
- Eenvoudige zelfmontage

| Art.nr      | Omschrijving |
|-------------|--------------|
| <b>U432</b> | 120 x 60cm   |

**Specificaties**

**U432** Afmeting (cm): 72(h) x 120(b) x 60(d). Gewicht: 14,7kg.

**Bolero Bistrotafel essenhouten blad vierkant**

- Verzwaarde aluminium voet
- Essenhouten blad met aluminium rand
- Hoogte 72cm
- Binnen- en buitengebruik
- Eenvoudige zelfmontage



**Specificaties**

**U430** Afmeting (cm): 72(h) x 60(b) x 60(d). Gewicht: 8,5kg.  
**CG835** Afmeting (cm): 72(h) x 70(b) x 70(d). Gewicht: 13,2kg.  
**U428 600mm** Afmeting (cm): 72(h) x 60(Ø). Gewicht: 7,2kg.  
**U429 800mm** Afmeting (cm): 72(h) x 80(Ø). Gewicht: 8,2kg.  
**U424** Afmeting (cm): 72(h) x 60(Ø). Gewicht: 7,2kg.  
**GK991** Afmeting (cm): 73(h) x 60(b) x 60(d). Gewicht: 7kg

| Art.nr       | Omschrijving              |
|--------------|---------------------------|
| <b>U430</b>  | 60cm vierkant             |
| <b>CG835</b> | 70cm vierkant             |
| <b>U428</b>  | 60cm rond                 |
| <b>U429</b>  | 80cm rond                 |
| <b>GK991</b> | 60cm vierkant, opklapbaar |



**Bolero Klaptafel**



- Inklapbaar voor eenvoudig transport en ruimtebesparende opslag
- Lichtgewicht en gemakkelijk te verplaatsen
- Geleverd met nylon voetjes die helpen voorkomen dat de tafel beweegt of vloeren markeert
- Gemakkelijk schoon te vegen tussen onderhoudsbeurten
- Geschikt voor binnen- en buitengebruik
- Gepoedercoat staal zorgt voor een uitstekende duurzaamheid

**Specificaties**

Afmetingen: 715(H) x 1095(B) x 695(D)mm. Gewicht: 12 kg.

| Art.nr       | Omschrijving             |
|--------------|--------------------------|
| <b>CH969</b> | Rechthoekige tafel grijs |
| <b>CH968</b> | Rechthoekige tafel zwart |



**Bolero Statafel**

Statafel met houten tafelblad voor zowel binnen- als buitengebruik. Blad is reeds voorbehandeld, maar dient regelmatig en vóór gebruik geolied te worden.

- Aluminium voet
- Houten blad met aluminium rand
- 1,05m tafelhoogte
- Voor binnen- en buitengebruik
- Eenvoudige zelfmontage



| Art.nr       | Omschrijving           | Aantal |
|--------------|------------------------|--------|
| <b>GR332</b> | Essenhout en aluminium | 1      |
| <b>DL476</b> | 1L teakolie            | 1      |



**Bolero Stalen/imitatiehouten bank**

Aantrekkelijke, duurzame imitatiehouten en stalen tafels met houtnerfeffect. Ideaal voor binnen- en buitengebruik. Onderhoudsarm en duurzaam. Blad is reeds voorbehandeld maar dient regelmatig en vóór gebruik geolied te worden.



- Eenvoudig te monteren
- Geschikt voor binnen- en buitengebruik
- Verstelbare poten

**Specificaties**

**FT954** Afmetingen (cm): 76 (B) x 120 (L) x 74,8 (H).

| Art.nr       | Omschrijving            |
|--------------|-------------------------|
| <b>FT954</b> | Licht   76(B)x120(L)mm  |
| <b>FT955</b> | Donker   76(B)x120(L)mm |



TABLETOP

RESTAURANT, BAR & HOTEL

MEUBILAIR

DISPOSABLES & SCHOONMAAK

KLEDING & WERKSCHOENEN

KEUKEN

KEUKENMEUBILAIR & TRANSPORT

APPARATUUR

KOELEN & VRIEZEN



# MEUBILAIR / OUTDOOR

## Bolero Stalen/acaciahouten stoelen

Stevige, stijlvolle houten stoelen. Slijtbestendig en ideaal voor binnen- en buitengebruik. De stoel is reeds voorbehandeld maar dient regelmatig en vóór gebruik geolied te worden.



- Stapelbaar
- Stevige houten en stalen constructie
- Meubeldoppen
- Zithoogte: 45cm



### Specificaties

**DS150** Afmeting (cm): 86(h) x 45(b) x 53(d). Gewicht: 5,5kg.

**DS151** Afmeting (cm): 86(h) x 55(b) x 53(d). Gewicht: 7kg.

| Art.nr | Omschrijving |
|--------|--------------|
|--------|--------------|

|              |                             |
|--------------|-----------------------------|
| <b>DS150</b> | Stoelen zonder armleuningen |
|--------------|-----------------------------|

|              |                          |
|--------------|--------------------------|
| <b>DS151</b> | Stoelen met armleuningen |
|--------------|--------------------------|

|              |             |
|--------------|-------------|
| <b>DL476</b> | 1L teakolie |
|--------------|-------------|

## Bolero Stalen/acaciahouten tafel en bank

Geef binnen en buiten een eigentijdse uitstraling met deze aantrekkelijke, industriële set. Gemaakt van stevig staal en geolied acaciahout. Blad is reeds voorbehandeld maar dient regelmatig en vóór gebruik geolied te worden.



- Geschikt voor binnen- en buitengebruik
- Eenvoudig te monteren
- Verstelbare poten



### Specificaties

**DS157** Afmeting (cm): 74(h) x 180(b) x 90(d). Gewicht: 27,5kg.

**DS158** Afmeting (cm): 45(h) x 160(b) x 38(d). Gewicht: 11,7kg.

| Art.nr | Omschrijving |
|--------|--------------|
|--------|--------------|

|              |       |
|--------------|-------|
| <b>DS157</b> | Tafel |
|--------------|-------|

|              |                  |
|--------------|------------------|
| <b>DS158</b> | Banken (2 stuks) |
|--------------|------------------|

## Enviro Outdoor Banken

Onderhoudsvrij.



### Specificaties

**CK814** Afmeting (mm): 430(H) x 330(B) x 1050(D). Gewicht: 6,7 kg.

| Art.nr | Omschrijving |
|--------|--------------|
|--------|--------------|

|              |                         |
|--------------|-------------------------|
| <b>CK814</b> | Bank voor CK811 & CK812 |
|--------------|-------------------------|

## Bolero Stalen/acaciahouten tafels en bank

Geef uw binnen- en buitenruimtes een stijlvolle makeover met deze moderne meubelcollectie. Gemaakt van staal en geolied hout. Blad is reeds voorbehandeld maar dient regelmatig en vóór gebruik geolied te worden.



- Eenvoudig te monteren
- Voorzien van parasolgat
- Geschikt voor binnen- en buitengebruik
- Voorzien van meubeldoppen

### Specificaties

**DS152** Afmeting (cm): 74(h) x 80(b) x 80(d). Gewicht: 13,5kg.

**DS153** Afmeting (cm): 74(h) x 120(b) x 80(d). Gewicht: 17,5kg.

**DS154** Afmeting (cm): 45(h) x 100(b) x 35(d). Gewicht: 9,5kg.

| Art.nr | Omschrijving | Aantal |
|--------|--------------|--------|
|--------|--------------|--------|

|              |               |   |
|--------------|---------------|---|
| <b>DS152</b> | 80cm vierkant | 1 |
|--------------|---------------|---|

|              |                        |   |
|--------------|------------------------|---|
| <b>DS153</b> | 120 x 80cm rechthoekig | 1 |
|--------------|------------------------|---|

|              |                  |   |
|--------------|------------------|---|
| <b>DS154</b> | Banken (2 stuks) | 2 |
|--------------|------------------|---|

|              |             |  |
|--------------|-------------|--|
| <b>DL476</b> | 1L teakolie |  |
|--------------|-------------|--|

## Bolero Stalen en acaciahouten tafel en barkrukken

Stijlvol voorbehandeld meubilair van staal en hout voor binnen- en buitengebruik. Tafel is voorzien van parasolgat. Het hout is reeds voorbehandeld maar dient regelmatig en vóór gebruik geolied te worden.

- Eenvoudig te monteren
- Tafel met parasolgat
- Meubeldoppen



### Specificaties

**DS155** Afmeting (cm): 100(h) x 60(b) x 60(d). Gewicht: 13,5kg.

**DS156** Afmeting (cm): 75(h) x 35(b) x 35(d). Gewicht: 7,3kg.

| Art.nr | Omschrijving |
|--------|--------------|
|--------|--------------|

|              |          |
|--------------|----------|
| <b>DS155</b> | Bartafel |
|--------------|----------|

|              |                      |
|--------------|----------------------|
| <b>DS156</b> | Barkrukken (2 stuks) |
|--------------|----------------------|

|              |             |
|--------------|-------------|
| <b>DL476</b> | 1L teakolie |
|--------------|-------------|

## Terrasscherm 6 of 16 panelen

Multifunctioneel scherm met stalen frame en plexiglas panelen. Meerdere schermen kunnen aan elkaar verbonden worden. Geremde wielen.

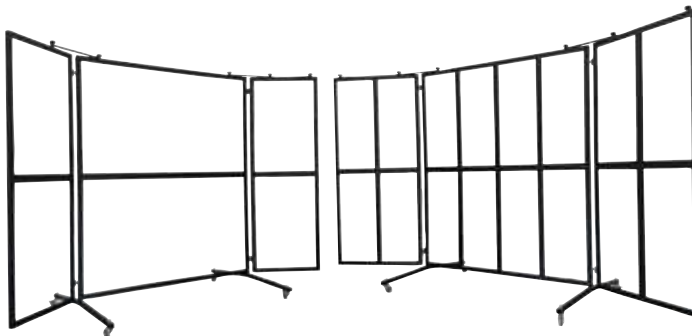

### Specificaties

**FT983** Afmetingen (cm): 155(H) x 230(B) x 80(D).

**FT984** Afmetingen (cm): 155(H) x 262(B) x 80(D).

| Art.nr | Omschrijving |
|--------|--------------|
|--------|--------------|

|              |           |
|--------------|-----------|
| <b>FT983</b> | 6 panelen |
|--------------|-----------|

|              |            |
|--------------|------------|
| <b>FT984</b> | 16 panelen |
|--------------|------------|

### Bolero All-weather stapelbare rotan stoelen

Aantrekkelijke, eenvoudig te reinigen rotanstoelen met een hoge rug die comfort en stijl combineren. Regenbestendig en dus ideaal voor op terrassen van cafés, bistro's, restaurants en bars. Ook geschikt voor binnenevenementen. Lichte stoelen, eenvoudig te stapelen en te verplaatsen.

- Aluminium frame
- Kunststof rotan
- Voldoet aan de sterkte- en veiligheidseisen
- 45cm zit hoogte
- Binnen en buiten gebruik
- Stapelbaar tot 12 hoog



**Specificaties**

Afmeting (cm): 86(h) x 50(b) x 60(d). Gewicht 5,5kg

| Art.nr | Omschrijving | Aantal |
|--------|--------------|--------|
| CF159  | Antraciet    | 4      |

### Opklapbare biertafel en -bank

Praktische en duurzame outdoor set. Onmisbaar op elk (bier)feestje, maar ook ideaal op het terras, tijdens een festival of in de tuin bij een barbecue. Is eenvoudig uit te klappen om uw terrascapaciteit uit te breiden en weer in te klappen om eenvoudig op te slaan.



| Art.nr | Omschrijving     |
|--------|------------------|
| FN990  | Bank   220x25cm  |
| FN991  | Tafel   220x50cm |

### Bolero Eden Bijzetstoel Wit (Set van 2)

Dankzij hun eenvoudige maar stijlvolle ontwerp zijn de Eden bijzetstoelen perfect voor verschillende eetkamers.

**NIEUW**

- Eenvoudig & retro ontwerp
- Alleen geschikt voor binnengebruik
- Makkelijk op te stapelen
- Gemaakt van 20% gerecycled en duurzaam plastic



**Specificaties**

CH940 Zithoogte: 454 mm.  
Afmetingen (mm): 775(H) x 480(B) x 520(D). Gewicht: 3,9 kg

| Art.nr | Omschrijving | Aantal |
|--------|--------------|--------|
| CH940  | Wit          | 2      |

### Bolero Kunststof rotan stoel met armleuning

Aantrekkelijke, eenvoudig te reinigen rotan stoelen met een hoge rug voor een bijzondere uitstraling en praktisch comfort. Waterbestendig dus ideaal om buiten te dineren.

- Aluminium frame
- Kunststof rotan
- 45cm zithoogte
- Binnen en buiten gebruik
- Stapelbaar tot 12 hoog



**Specificaties**

DL477 Afmeting (cm): 85,5(h) x 56(b) x 60(d). Gewicht 4,84kg.

| Art.nr | Omschrijving             | Aantal |
|--------|--------------------------|--------|
| DL477  | Antraciet met armleuning | 4      |

### Bolero Stapelbare rotan stoel

Stijlvolle, comfortabele en moderne zwarte kunststof rotan stoel. Eenvoudig te reinigen.

- Aluminium frame
- Rotan style zitting, rug en armleuning
- 45cm zithoogte
- Voldoet aan EN15373 TL2
- Geschikt voor binnen- en buitengebruik
- Stapelbaar voor eenvoudige opslag



**Specificaties**

CG223 Afmeting (cm): 78(h) x 55(b) x 60(d). Gewicht 4,3kg.

| Art.nr | Omschrijving | Aantal |
|--------|--------------|--------|
| CG223  | Houtskool    | 4      |

### Bolero bijzetstoel

- Geschikt voor binnen- en buitengebruik
- Levendig chevron-print zorgt voor een unieke en stijlvolle look
- Wordt volledig gemonteerd geleverd, zodat u deze direct kunt gebruiken
- Stapelbaar voor ruimtebesparende opslag
- Geleverd met voetpluggen
- Makkelijk schoon te maken
- Sterk, stevig ontwerp, geschikt voor dagelijks gebruik in een drukke horecaomgeving



**NIEUW**



**Specificaties**

CH110 890(H) x 564(B) mm; 3,6 kg  
CH111 890(H) x 564(B) mm; 3,6 kg

| Art.nr | Omschrijving | Aantal |
|--------|--------------|--------|
| CH110  | Blauw        | 2      |
| CH111  | Zwart        | 2      |

TABLETOP

RESTAURANT, BAR & HOTEL

MEUBILAIR

DISPOSABLES & SCHOONMAAK

KLEDING & WERKSCHOENEN

KEUKEN

KEUKENMEUBILAIR & TRANSPORT

APPARATUUR

KOELEN & VRIEZEN

# MEUBILAIR / OUTDOOR

## Sorara Lyon Parasols

- Een stijlvolle toevoeging aan uw buitenruimtes
- Aluminium mast en sterke stalen ribben
- 180g/m<sup>2</sup> polyester doek beschermt tegen zware regen en direct zonlicht
- Eenvoudig in gebruik met soepele draaihandel
- Met niet-zichtbaar kantelsysteem
- Lichtgewicht model is eenvoudig te verplaatsen en op te slaan
- Met beschermkapjes op de uiteinden

Art.nr Omschrijving  
**FS698** 3(0)m | Grijs



## Eden parasols

Vierkante parasols van 250gsm polyester voor uitstekende beschutting tegen zon en regen.



Art.nr Omschrijving  
**FP054** 2,5m | Groen

## Bolero Parasolvoet

Discrete zwarte steun, geschikt voor de meeste parasols.

- Passend voor stelen tot 58mm
- Rubberen voetjes voorkomen vloerbeschadiging
- Aftapkraantje



**Specificaties**  
**FS231** Afmetingen: 306(H) x 505(B) x 500(D) mm. Gewicht: 20 kg  
**CJ410** Afmetingen: 378(H) x 409(Ø)mm. Gewicht: 20kg.

Art.nr Omschrijving  
**FS231** Parasolvoet vullen met zand of water | 20L  
**CJ410** Betonnen basis

## Eurom Terrasverwarmers

Kies uw ideale Eurom terrasverwarmer met verschillende opties en montage methodes.



Art.nr Omschrijving  
**FN199** 14m<sup>2</sup> | Afstandsbediening  
**FN198** 20m<sup>2</sup> | Afstandsbediening  
**FN197** 16m<sup>2</sup> | Afstandsbediening  
**FN196** 10m<sup>2</sup>

## Bolero Parasols

Bescherm uw klanten tegen de zon met deze stijlvolle parasols. Geschikt voor elke buitengelegenheid. Eenvoudig te openen en sluiten. Zware parasolvoet apart verkrijgbaar.

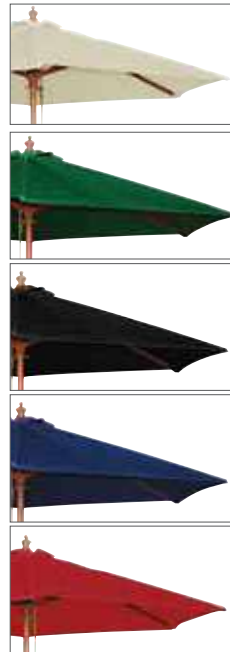

- 38mm houten mast voorzien van 6 ribben
- UV en regen proof, zware kwaliteit stof
- Houten ribben
- Katrolsysteem

## Ronde parasols

Art.nr Omschrijving  
**CB514** Zwart | 2,5m  
**CB517** Zwart | 3m  
**FS159** Grijs | 3m  
**CB513** Creme | 2,5m  
**CB516** Creme | 3m  
**CB512** Groen | 2,5m  
**CB515** Groen | 3m  
**GG496** Donkerblauw | 2,5m  
**GG497** Donkerblauw | 3m  
**GL304** Rood | 2,5m  
**GL305** Rood | 3m

## Vierkante parasols

Art.nr Omschrijving  
**GH988** Creme | 2,5m  
**GH989** Groen | 2,5m  
**GH990** Zwart | 2,5m  
**GH991** Donkerblauw | 2,5m  
**GL306** Rood | 2,5m

## Herschel Terrasverwarmers

Herschel heeft zich razendsnel ontwikkeld tot marktleider in infrarood heaters dankzij zijn enorme aanbod en innovatieve productontwerpen. Herschel terrasverwarmers combineren moderne techniek met klassieke vormgeving voor een effectieve outdoor verwarmingsopties. Inclusief montage materiaal.



Art.nr Omschrijving  
**FN836** 250(H) x 500(Ø)mm

## Eurom Terrasverwarmers

Kies uw ideale Eurom terrasverwarmer met verschillende opties en montage methodes.



Art.nr Omschrijving  
**CH703** 1500W

## Rowlinson Garden Products Picknicktafel

Klassieke picknickbank, geschikt om te lakken of beitsen.

- Tafel en banken gemonteerd geleverd



| Art.nr | Omschrijving   |
|--------|----------------|
| CG095  | 6-zits   150cm |

## Rowlinson Garden Products Vierkante 8-persoons picknicktafel

Vierkante tafel, geschikt om te beitsen of verven.

- Tot 8 personen



**Specificaties**  
CG096 Zithoogte: 430 mm. Afmeting (mm): 750(H) x 1980(B) x 1980(D). Latten: 90 x 40 mm. Gewicht: 80kg.

| Art.nr | Omschrijving |
|--------|--------------|
| CG096  | 8-Zitter     |

## Rowlinson Garden Products Ronde 8-persoons picknicktafel

Geschikt om te beitsen of verven.

- Tot 8 personen



**Specificaties**  
CG097 Zithoogte: 450 mm. Afmeting (mm): 720(H) x 1200/2000(Ø). Latten: 300 x 30 mm. Gewicht: 62kg.

| Art.nr | Omschrijving |
|--------|--------------|
| CG097  | 8-Zitter     |

## Rowlinson Garden Products Driezits tuinbank

Geschikt voor commercieel of thuisgebruik.

- Voor 3 personen



**Specificaties**  
CG093 Zithoogte: 430 mm. Hoogte armleuning: 660mm. Afmeting (mm): 950(H) x 670(B) x 1500(D). Latten: 65 x 20 mm. Gewicht: 32kg.

| Art.nr | Omschrijving |
|--------|--------------|
| CG093  | 3-zits       |

TABLETOP

RESTAURANT, BAR & HOTEL

MEUBILAIR

DISPOSABLES & SCHOONMAAK

KLEDING & WERKSCHOENEN

KEUKEN

KEUKENMEUBILAIR & TRANSPORT

APPARATUUR

KOELEN & VRIEZEN



## Gestoffeerde houten meubels

### BOLERO

Stijlvol en eigentijds meubilair; perfect voor lobby's, bars, restaurants en andere eetgelegenheden. Gemaakt van duurzame professionele materialen en geschikt voor intensief gebruik.

- Alleen voor binnen
- Volledig gemonteerd
- Sterk beukenhoutenframe

#### Stoffen eetkamerstoel



Stijlvolle, eenvoudige stoelen met moderne stoffen bekleding. Ideaal voor hotels en restaurants. Neutrale kleur past in elk interieur.

- Alleen voor binnengebruik
- Volledig gemonteerd
- Constructie van berkenhout
- Zithoogte 48cm
- Voldoet aan BS7176 versie 5

| Art.nr | Omschrijving | Aantal | Specificaties   |
|--------|--------------|--------|---|
| GK999  | Beige        | 2      | GK999 Afmeting (cm): 94,5(h) x 41(b) x 41(d). Gewicht: 5,1kg. |

#### Kunstlederen stoel met ronde rug



Luxe, elegante stoel met gebogen rugleuning. Perfect voor hotels en restaurants.



Achterzijde

| Art.nr | Omschrijving | Aantal | Specificaties  |
|--------|--------------|--------|--|
| GF956  | Donkerbruin  | 2      | GF956 Afmeting (cm): 101,5(h) x 41(b) x 51(d). Gewicht 7,25kg. |

#### Kunstlederen barkrukken



Stijlvolle en moderne kunstlederen barkrukken voor hotels, restaurants en andere eetgelegenheden.



2

Specificaties  
Afmeting (cm): 76(h) x 41(b) x 41(d). Gewicht: 6kg. Zithoogte: 76cm

| Art.nr  | Omschrijving | Aantal |
|---------|--------------|--------|
| 1 GG648 | Zwart        | 2      |
| 2 GG649 | Donkerbruin  | 2      |

#### Kunstlederen lage barkrukken



Stijlvolle en moderne kunstlederen barkrukken voor hotels, restaurants en andere eetgelegenheden.

- Alleen voor binnengebruik
- Volledig gemonteerd
- Solide houten frame
- Voldoet aan BS7176 versie 5



4

Specificaties  
Afmeting (cm): 103(h) x 44(b) x 44(d). Gewicht: 6,5kg. Zithoogte: 76cm

| Art.nr  | Omschrijving | Aantal |
|---------|--------------|--------|
| 3 GG651 | Zwart        | 1      |
| 4 GG652 | Donkerbruin  | 1      |

#### Kunstlederen kuipstoel



Stijlvolle en eigentijdse kunstlederen kuipstoelen geschikt voor diverse horecagelegenheden.

Specificaties  
Afmeting (cm): 82(h) x 63(b) x 65(d). Gewicht 11kg. Armleuning hoogte: 69cm. Zithoogte 49,5cm.

| Art.nr | Omschrijving |
|--------|--------------|
| CE593  | Donkerbruin  |

#### Robuuste kunstlederen stoelen



Klassieke stoelen met diepe zit, geschikt voor hotels en restaurants. Alleen voor binnengebruik. Volledig gemonteerd.

Specificaties  
Afmeting (cm): 86(h) x 42,5(b) x 45(d). Gewicht 6,45kg.

| Art.nr | Omschrijving | Aantal |
|--------|--------------|--------|
| GF957  | Donkerbruin  | 2      |

### Bolero Regal stapelstoelen

Deze elegante Regal stoelen zijn ideaal voor conferenties en andere evenementen. Zithoogte 47cm.

- Volledig gemonteerd
- Brandvertragend textiel en schuim
- Tot 12 hoog stapelbaar



| Art.nr | Omschrijving | Aantal |
|--------|--------------|--------|
| DY695  | Bordeauxrood | 4      |

### Bolero Stapelbare banketstoelen

Moderne banketstoelen, geschikt voor feesten of congressen. De neutrale grijze bekleding in combinatie met een zwart frame past in ieder interieur.

- Stalen frame
- Alleen geschikt voor binnengebruik
- 5cm dikke zitting
- Stapelbaar tot 12 hoog
- Voldoet aan BS7176 versie 5



**Specificaties**  
DA602 Zithoogte: 45cm. Afmeting (cm): 89,5(h) x 45(b) x 54(d). Gewicht: 5,6kg.

| Art.nr | Omschrijving | Aantal |
|--------|--------------|--------|
| DA602  | Grijs        | 4      |

### Bolero Banketstoel

Moderne, stijlvolle stoelen voor banket, congres of algemeen restaurant gebruik. Opening in de rugleuning voor eenvoudige verplaatsing en een extra sterke rand.



**Specificaties**  
CE142 Afmeting (cm): 90(h) x 43(b) x 53(d). Afmeting frame (mm): 19(b) x 1,2(dik). Gewicht per stuk 5,2kg.

| Art.nr | Omschrijving | Aantal |
|--------|--------------|--------|
| CE142  | Zwart        | 4      |

### Bolero Trolley voor stapelstoelen

Handige trolley om tot 10 stuks stapelstoelen te vervoeren.



**Specificaties**  
CE139 Afmetingen (mm): 1030(H) x 490(B) x 540(D). Gewicht 5kg.

| Art.nr | Omschrijving |
|--------|--------------|
| CE139  | Zwart        |

### Bolero Banketstoelen

Stijlvolle, comfortabele stapelstoelen. Eenvoud te verplaatsen door de handgreep in de rugleuning. Extra stevige constructie en koppelbaar. Koppelstukken afzonderlijk verkrijgbaar.



**Specificaties**  
Gewone stof Afmetingen (cm): 89,5(h) x 44(b) x 45(d). Gewicht 6kg.

| Art.nr | Omschrijving | Aantal |
|--------|--------------|--------|
| DL015  | Blauw        | 4      |

### Bolero Banketstoelen ovale rug

Lichte, elegante en comfortabele stoelen. Opening in rugleuning voor eenvoudige verplaatsing en rails aan zijkant voor extra stevigheid.

- Goud gefineerd aluminium frame
- Brandveilige stof en foam (BS 7176)
- Zithoogte 46cm
- Stapelbaar tot 12 hoog



**Specificaties**  
Patroonstof Afmetingen (cm): 94(h) x 44(b) x 47(d). Framegrootte (mm): 25(b) x 1,8(dikte). Gewicht per stuk 5,5kg.

| Art.nr | Omschrijving      | Aantal |
|--------|-------------------|--------|
| U525   | Patroonstof rood  | 4      |
| U526   | Patroonstof blauw | 4      |

TABLETOP

RESTAURANT, BAR & HOTEL

MEUBILAIR

DISPOSABLES & SCHOONMAAK

KLEDING & WERKSCHOENEN

KEUKEN

KEUKENMEUBILAIR & TRANSPORT

APPARATUUR

KOELEN & VRIEZEN

# MEUBILAIR / INDOOR

## Bolero Metaal & polyurethaan vintage stoelen



Stevige stoelen met stalen frame en gepolsterde zitting, bestand tegen dagelijks gebruik in drukbezochte horeca.



### Specificaties

Alle Modellen: Afmetingen (mm): 855(H) x 428(B) x 540(D).  
Zithoogte: 470mm. Gewicht: 6,5kg.

| Art.nr | Omschrijving         | Aantal |
|--------|----------------------|--------|
| DR300  | Oranje bruin zitvlak | 4      |
| DR301  | Donker bruin zitvlak | 4      |

## Bolero Kunstlederen stoelen



- Alleen voor binnengebruik
- Volledig gemonteerd
- Zithoogte 51cm
- Voldoen aan BS7176 versie 5
- Constructie van berkenhout



### Specificaties

Afmeting (cm): 94(h) x 40,5(b) x 50(d).  
Gewicht: 6,1kg. Zithoogte: 51cm.

| Art.nr  | Omschrijving       | Aantal |
|---------|--------------------|--------|
| 1 GF955 | Donkerbruin        | 2      |
| 2 GF954 | Zwart              | 2      |
| 3 GH444 | Crème              | 2      |
| 4 GH443 | Rood               | 2      |
| 5 GR368 | Antiek lichtbruin  | 2      |
| 6 GR369 | Antiek donkerbruin | 2      |

## Bolero Kunstlederen eetkamerstoelen

Kunstlederen eetkamerstoelen, ideaal om een vintage look te creëren in hotels en restaurants.

- Constructie van berkenhout
- PU stoffering
- Alleen voor binnengebruik
- Zithoogte 51cm
- Volledig gemonteerd geleverd
- Voldoen aan BS7176 versie 5



### Specificaties

Afmeting (cm): 86(h) x 45(b) x 57,5(d).  
Gewicht: 5kg.

| Art.nr | Omschrijving     | Aantal |
|--------|------------------|--------|
| GR367  | Natuurlijk beige | 2      |

## Bolero Stoelen vierkante rug

Ergonomische, minimalistische stoelen met beukenfineer zitting en rugleuning. Passen in diverse interieurs. Ideaal voor cafés, restaurants en bistro's.



- Beukenfineer zitting & rugleuning
- Verchroomd stalen poten
- Alleen geschikt voor binnengebruik
- Zithoogte 46cm
- Stapelbaar tot 5 hoog
- Conform BS EN 16139:2013 niveau 1

| Art.nr | Omschrijving | Aantal |
|--------|--------------|--------|
| GR344  | Eiken        | 4      |
| GR345  | Zwart        | 4      |

Specificaties  
Afmeting (cm): 85,5(h)  
x 50,5(b) x 52(d).  
Gewicht: 5kg.

## Bolero Polypropyleen stoelen

Trendy stoelen met Italiaans ontwerp. Combineer kleuren voor extra impact. Met stevig frame en duurzame kunststof zitting.



- Alleen voor binnengebruik
- Eenvoudig te reinigen
- Eenvoudig te monteren
- Vloerbeschermende voetjes



### Specificaties

Afmeting (cm): 83(h) x 46(b) x 54(d). Zithoogte: 45cm. Gewicht: 4,6kg.

| Art.nr | Omschrijving | Aantal |
|--------|--------------|--------|
| DM840  | Wit          | 2      |
| DM841  | Grijs        | 2      |
| DM842  | Bruin        | 2      |
| FB815  | Donkergrijs  | 2      |
| FB819  | Groenblauw   | 2      |

## Bolero Arlo tafels

Maak een statement met de Arlo tafel. Een helderwitte tafel met industrieel vormgegeven poten en frame.

- Voor binnengebruik
- Eenvoudig schoon te maken
- Zelfmontage
- Niet-stapelbaar



| Art.nr | Omschrijving |
|--------|--------------|
| DB218  | 798(Ø)mm     |

**Bolero Houten stoelen met gekruiste rugleuning**



Stijlvolle vintage houten stoelen, ideaal voor restaurants, cafés en bistro's. Opvallend door gekruiste rugleuning.

- Volledig gemonteerd
- Alleen voor binnengebruik

**Specificaties**  
Afmeting (cm): 89(h) x 49,5(b) x 55(d).  
Gewicht: 4kg.

| Art.nr  | Omschrijving     | Aantal |
|---------|------------------|--------|
| 1 GG654 | Black wash       | 2      |
| 2 GG655 | Antiek blue wash | 2      |
| 3 GG656 | Naturel          | 2      |
| 4 GG658 | Walnoot          | 2      |
| 5 DR306 | Ecrú             | 2      |



**Bolero Houten stoelen met gekruiste rugleuning**



**Specificaties**  
Afmeting (cm): 110(h) x 45(b) x 47(d). Gewicht: 6,5kg.

| Art.nr | Omschrijving         | Aantal |
|--------|----------------------|--------|
| GG657  | Naturel - hoog model | 1      |

**Bolero Cantina stoelen**

De stevige, praktische en stijlvolle stoelen uit de Cantina serie van Bolero zijn de eerste keus van vele horecaprofessionals. Eenvoudig schoon te maken, voorzien van niet-strepende voetjes en door het stapelbare ontwerp compact op te slaan.



**Specificaties**  
FB942 Afmetingen (mm): 830(H) x 480(B) x 580(D). Gewicht: 4,8kg.  
FB946 Afmetingen (mm): 830(H) x 480(B) x 580(D). Gewicht: 4,8kg.

| Art.nr | Omschrijving   | Aantal |
|--------|----------------|--------|
| FB942  | Metallic grijs | 4      |
| FB946  | Staal          | 4      |

**Gopak Enviro indoor eettafels**

Bij de productie van Enviro eettafels wordt gebruik gemaakt van een milieuvriendelijke perstechniek in plaats van lasverbindingen, met een stevige, stabiele tafel als resultaat. Perfect voor indoor eetruimtes. Eenvoudig schoon te maken en te onderhouden.

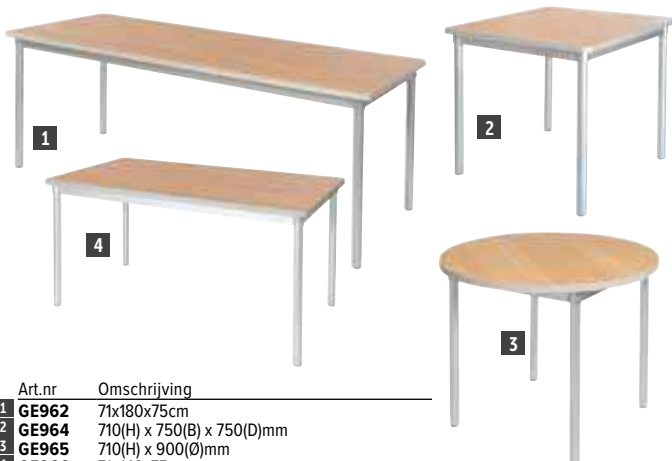

| Art.nr  | Omschrijving               |
|---------|----------------------------|
| 1 GE962 | 71x180x75cm                |
| 2 GE964 | 710(H) x 750(B) x 750(D)mm |
| 3 GE965 | 710(H) x 900(Ø)mm          |
| 4 GE966 | 71x140x75cm                |

**Bolero Complete tafels**

Verfraai je eetkamers met stijlvolle en duurzame toevoegingen dankzij de Bolero Complete tafels. Dankzij de verschillende vormen en maten kun je je eetkamer helemaal naar je eigen smaak inrichten.



- Hoogwaardig ontwerp
- Selectie van verschillende vormen beschikbaar
- Krasbestendig tafelblad



**Specificaties**  
CH993 Afmetingen (mm): 750(H) x 600(Ø). Gewicht: 11,8 kg.  
CH992 Afmetingen (mm): 750(H) x 700(B) x 700(D). Gewicht: 16,1 kg.

| Art.nr | Omschrijving                |
|--------|-----------------------------|
| CH993  | Rond tafelblad   600 mm     |
| CH992  | Vierkant tafelblad   700 mm |

**Gopak Klaptafels en -banken**

Aluminium constructie met gelamineerd blad. Alleen voor binnengebruik.



Inklapbare poten

| Art.nr | Omschrijving                                    |
|--------|---|
| DM600  | Beuken Effect Tafel 698(H) x 1830(B) x 685(D)mm |

TABLETOP

RESTAURANT, BAR & HOTEL

MEUBILAIR

DISPOSABLES & SCHOONMAAK

KLEDING & WERKSCHOENEN

KEUKEN

KEUKENMEUBILAIR & TRANSPORT

APPARATUUR

KOELEN & VRIEZEN



# MEUBILAIR / INDOOR

## Bolero Clarissen stoelen

Het rustieke houten zitkussen vormt in contrast met het donkere metalen frame een zeer stijlvolle aanvulling aan de stoelen. Gemakkelijk schoon te maken, met glatte oppervlakken en een eenvoudig ontwerp.

NIEUW



- Robuust metalen frame
- Makkelijk schoon te maken
- Gebruik binnenshuis
- Gemonteerd geleverd

| Art.nr | Omschrijving                      | Aantal |
|--------|-----------------------------------|--------|
| DC179  | Lichtbruin zitvlak   Metaalgrijs  | 1      |
| DC178  | Donkerbruin zitvlak   Metaalgrijs | 2      |

## Fameg Bentwood barkruk

Geef uw interieur een rustiek karakter met de Bentwood Bistro barkrukken van Fameg.

- Stijlvol, duurzaam ontwerp van gebogen hout
- Geschikt voor gebruik binnenshuis
- Wordt volledig gemonteerd geleverd
- Zithoogte 750mm
- Afwerking met walnooteffect



| Art.nr | Omschrijving   | Aantal |
|--------|----------------|--------|
| CW012  | Zithoogte 75cm | 1      |

## Bolero Scandi stoelen

Moderne stoelen die in ieder interieur passen. Industrieel ontwerp met RVS frame en houten zitting en rugleuning.

- Zithoogte 76cm
- Binnengebruik
- Niet-strepende voetjes
- Industrieel ontwerp



| Art.nr | Omschrijving    | Aantal |
|--------|-----------------|--------|
| FB873  | Barkruk   Zwart | 2      |

## Fameg Bentwood hoge barkruk

Walnoten zitting beukenhouten rugleuning.

- Zithoogte 800 mm
- Fineer zitting
- Beukenhouten constructie
- Volledig gemonteerd geleverd
- Alleen voor binnen



| Art.nr | Omschrijving | Aantal |
|--------|--------------|--------|
| DL463  | Hoge pubkruk | 1      |

## Fameg Buighouten bistrostoelen

Subtiële gebogen stoelpoten, een afgeronde zitting en open rugleuning. Perfect voor traditionele cafés en restaurants.



**Specificaties**  
CF139 Zithoogte: 460mm. Afmetingen (mm): 890(H) x 435(B) x 510(D). Gewicht: 3,2kg.

| Art.nr | Omschrijving  | Aantal |
|--------|---------------|--------|
| CF139  | Walnoot stoel | 2      |

## Bolero Bentwood stoelen

Comfortabele bentwood (gebogen hout) rugleuning. Ideaal voor traditioneel ingerichte horecagelegenheden.

- Beukenhouten frame
- Zitting met fineer
- Voor binnengebruik
- Volledig gemonteerd geleverd



**Specificaties**  
CF143 Zithoogte: 460mm. Afmetingen (mm): 790(H) x 465(B) x 460(D). Gewicht 4kg.

| Art.nr | Omschrijving | Aantal |
|--------|--------------|--------|
| CF143  | Walnoot      | 2      |

## Bolero Chiswick stoelen

Moderne eetkamerstoelen met een elegante uitstraling.

- Volledig gemonteerd geleverd
- Eenvoudig schoon te maken
- Slijtvast materiaal - geschikt voor commercieel gebruik



| Art.nr | Omschrijving  | Aantal |
|--------|---|--------|
| DT696  | Effen   Grijs   Antiek eikeneffect hardhouten frame | 2      |
| DT697  | Effen   Blauw   Antiek eikeneffect hardhouten frame | 2      |

## Bolero Stoffen eetkamerstoel

Stijlvolle, eenvoudige stoelen met moderne stoffen bekleding. Ideaal voor hotels en restaurants. Neutrale kleur past in elk interieur.

- Alleen voor binnengebruik
- Volledig gemonteerd
- Constructie van berkenhout
- Zithoogte 48cm
- Voldoen aan BS7176 versie 5



| Art.nr | Omschrijving | Aantal |
|--------|--------------|--------|
| FX071  | Grijs        | 2      |
| FX070  | Hardhout     | 2      |

# MIX & MATCH

# MIX & MATCH

# MIX & MATCH

Kies uit ons ruime assortiment tafelbladen en combineer ze met een tafelpoot naar keuze. Zo stelt u zelf uw ideale tafel samen!

## Stap 1 – Kies uw tafelblad

Kies de stijl, vorm en afmeting uit ons complete assortiment tafelbladen op pag. 143-147. Tafelbladen leverbaar voor binnen- en buitengebruik.

## Stap 2 – Kies uw kleur

Kies uw kleur tafelblad.

## Stap 3 – Kies uw tafelpoot

Kies uit ons uitgebreide assortiment tafelpoten. Verkrijgbaar in verschillende hoogtes, kleuren en designs. Zie pag. 148-149 voor ons assortiment.

## Stap 4 – Montage

Wanneer de bestelling is geleverd

- Pak alle onderdelen uit
- Leg het tafelblad ondersteboven op de grond
- Plaats de tafelpoot ondersteboven op het tafelblad
- Draai de bijgeleverde schroeven door de tafelpoot in het blad om beide vast te zetten

(montage tafelpoot volgens bijgeleverde instructie)



Een ruime keuze aan dessins en afmetingen. De tafelbladen blijven lang mooi en zijn weer- en UV-bestendig, hitte- en schroeibestendig. Alleen geschikt voor buitengebruik. De tafelbladen worden met een voorspanning geproduceerd waardoor deze in het begin iets bol staan. Deze voorspanning verdwijnt na enkele weken. Uitstekend te combineren met de Bolero tafelpoten.



Antraciet

Wit

Wengé



2 jaar garantie



Onbreekbaar



Bestand tegen sigaretten



Hittebestendig



LFGB gecertificeerd



Weersbestendig



Kersenhout

Zilver

Beton

Hout

### Classic Line vierkante tafelbladen



| Art.nr | Omschrijving                     |
|--------|----------------------------------|
| DR898  | Vierkant 60cm Antraciet          |
| DR899  | Vierkant 70cm Antraciet          |
| DR900  | Vierkant 80cm Antraciet          |
| DR923  | Vierkant 70cm Wengé              |
| DR930  | Vierkant 60cm Atacama kersenhout |
| DR931  | Vierkant 70cm Atacama kersenhout |
| DR932  | Vierkant 80cm Atacama kersenhout |
| DR938  | Vierkant 60cm Zilver             |
| DR939  | Vierkant 70cm Zilver             |
| DR947  | Vierkant 60cm Beton              |
| DR948  | Vierkant 70cm Beton              |
| DR955  | Vierkant 60cm Hout               |
| DR957  | Vierkant 80cm Hout               |

### Classic Line rechthoekige tafelbladen



| Art.nr | Omschrijving                  |
|--------|-------------------------------|
| DR902  | 120 x 80cm Antraciet          |
| DR926  | 120 x 80cm Wengé              |
| DR933  | 110 x 70cm Atacama kersenhout |
| DR934  | 120 x 80cm Atacama kersenhout |
| DR941  | 110 x 70cm Zilver             |
| DR950  | 110 x 70cm Beton              |
| DR959  | 120 x 80cm Hout               |

### Classic Line ronde tafelbladen



| Art.nr | Omschrijving                    |
|--------|---------------------------------|
| DR896  | Rond 70(0)cm Antraciet          |
| DR897  | Rond 80(0)cm Antraciet          |
| DR912  | Rond 70(0)cm Wit                |
| DR927  | Rond 60(0)cm Atacama kersenhout |
| DR928  | Rond 70(0)cm Atacama kersenhout |
| DR929  | Rond 80(0)cm Atacama kersenhout |
| DR944  | Rond 60(0)cm Beton              |
| DR945  | Rond 70(0)cm Beton              |

## Topalit Smartline tafelbladen

Een moderne en slanke uitstraling met een ruime keuze aan dessins en afmetingen. De tafelbladen blijven lang mooi en zijn weer- en UV-bestendig, hitte- en schroeibestendig. Alleen geschikt voor buitengebruik. De tafelbladen worden met een voorspanning geproduceerd waardoor deze in het begin iets bol staan. Deze voorspanning verdwijnt na enkele weken. Uitstekend te combineren met de Bolero tafelpoten.

| Art.nr | Omschrijving            |
|--------|-------------------------|
| DR962  | Vierkant 70cm Antraciet |
| DR977  | Vierkant 70cm Wengé     |
| DR987  | Vierkant 70cm Zilver    |
| DR992  | Vierkant 70cm Beton     |
| DR988  | Vierkant 80cm Zilver    |

Donkere bladen mogen niet langdurig in de zon.

## Topalit Smartline vierkante tafelbladen



TABLETOP

RESTAURANT, BAR & HOTEL

MEUBILAIR

DISPOSABLES & SCHOONMAAK

KLEDING & WERKSCHOENEN

KEUKEN

KEUKENMEUBILAIR & TRANSPORT

APPARATUUR

KOELEN & VRIEZEN

Stijlvolle, slijtvaste naadloze tafelbladen voor binnengebruik. Een breed, veelzijdig assortiment

- Voorgeboord voor eenvoudige montage
- Platte verpakking
- Hittebestendig en waterafstotend
- 3cm rand
- Hoge dichtheid houten tafelblad voorzien van folielaag
- Alleen voor binnengebruik



Voorgeboord



Hittebestendig



Geschikt voor binnengebruik

BOLERO

**Bolero Ronde tafelbladen**



NIEUWE  
KLEUR

| Art.nr | Omschrijving            |
|--------|-------------------------|
| DC300  | Rond 60(Ø)cm Wit marmer |
| GG642  | Rond 60(Ø)cm Beuken     |
| GG645  | Rond 60(Ø)cm Wit        |
| DC469  | Rond 60(Ø)cm Essen      |
| DY738  | Rond 60(Ø)cm Naturel    |

| Art.nr | Omschrijving             |
|--------|--------------------------|
| GL972  | Rond 80(Ø)cm Wit         |
| GL974  | Rond 80(Ø)cm Donkerbruin |

**Bolero Vierkante tafelbladen**



| Art.nr | Omschrijving                           |
|--------|--|
| FW597  | Donkergrijs aluminium tafelblad   70cm |
| FW598  | Lichtgrijs   Aluminium   70cm          |
| FW599  | Zwart aluminium tafelblad   70cm       |

**Bolero Vierkante tafelbladen**



NIEUWE  
KLEUR

| Art.nr | Omschrijving              |
|--------|---------------------------|
| DC301  | Vierkant 60cm Wit marmer  |
| GG634  | Vierkant 60cm Beuken      |
| GG638  | Vierkant 70cm Beuken      |
| GG635  | Vierkant 60cm Donkerbruin |
| GG639  | Vierkant 70cm Donkerbruin |
| GG637  | Vierkant 60cm Wit         |
| GG641  | Vierkant 70cm Wit         |
| HC295  | Vierkant 70cm Wengé       |
| DY717  | Vierkant 70cm Essen       |
| CY951  | Vierkant 70cm Vintage wit |
| DY737  | Vierkant 70cm Naturel     |

**Bolero Rechthoekige tafelbladen**



| Art.nr | Omschrijving                       |
|--------|------------------------------------|
| CW130  | Rechthoekig 120 x 80cm Beuken      |
| CW131  | Rechthoekig 120 x 80cm Donkerbruin |

# MIX & MATCH

# MIX & MATCH

# MIX & MATCH

## Tafelbladen

Vintage stijl tafelbladen om een warme sfeer te creëren in iedere bar of restaurant. De honingraatkern is voorzien van een gecoatete melamine top die beschermt tegen krassen en hoge temperaturen. Eenvoudig te reinigen.

- 4,8cm rand
- Voorgeboord en te gebruiken in combinatie met al onze tafelpoten
- Hittebestendig en waterafstotend
- Alleen voor binnengebruik



Voorgeboord



Hittebestendig



Geschikt voor binnengebruik

## Bolero Rechthoekige tafelbladen

Karaktervolle tafelbladen - perfect in combinatie met een gietijzeren tafelpoot. Honingraat kern met coated melamine tafelblad; bestand tegen krassen en hitte (tot 180°C).



| Art.nr | Omschrijving                   |
|--------|--------------------------------|
| DT440  | 1100 x 700mm   Urban Dark      |
| DT442  | 1100 x 700mm   Rustic Oak      |
| DT443  | 1100 x 700mm   Antique Natural |
| CY950  | 1100 x 700mm   Essenfineer     |
| DY727  | 1100 x 700mm   Naturel         |

## Vierkant vintage zwart



| Art.nr | Omschrijving                |
|--------|-----------------------------|
| CY969  | Vierkant 70cm vintage zwart |

## Bolero Ronde tafelbladen - 4,8cm dik

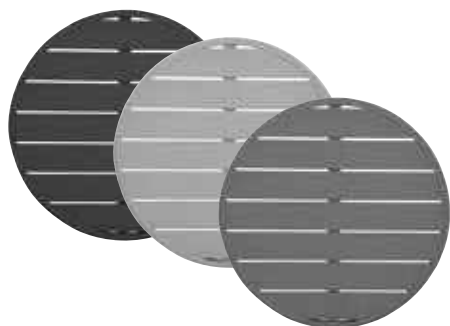

| Art.nr | Omschrijving                            |
|--------|---|
| FX039  | Zwart aluminium tafelblad   580mm       |
| FX038  | Aluminium tafelblad lichtgrijs   580mm  |
| FX037  | Aluminium tafelblad donkergrijs   580mm |

## Bolero Vierkante tafelbladen - 4,8cm dik

BOLERO



| Art.nr | Omschrijving         |
|--------|----------------------|
| GR324  | 60cm Rustic Oak      |
| GR330  | 70cm Rustic Oak      |
| GR325  | 60cm Antique Natural |
| GR331  | 70cm Antique Natural |
| DR821  | 60cm Urban Dark      |
| DR823  | 70cm Urban Dark      |

## Bolero Ronde tafelbladen - 4,8cm dik



| Art.nr | Omschrijving             |
|--------|--------------------------|
| GG643  | Rond 60(Ø)cm Donkerbruin |
| DR822  | 60(Ø)cm Urban Dark       |

## Natuurlijk essenfineer tafelbladen



| Art.nr | Omschrijving                       |
|--------|------------------------------------|
| FT292  | Rond   60cm   Essenhout dessin     |
| FT291  | Vierkant   70cm   Essenhout dessin |
| FT290  | Vierkant   60cm   Essenhout dessin |

## Bolero tafelblad

Een strak marmereffect geeft zitgedeeltes direct stijl. De honingraatkern met harsgecoatete melamine top beschermt tegen krassen en hoge temperaturen (tot 180°C).

- Gemakkelijk schoon maken
- Alleen binnenshuis te gebruiken
- Plat verpakt
- Hitte- en waterbestendig

| Specificaties   |
|---|
| DT444 Afmetingen: 48(H) x 600(L)mm. Gewicht: 8 kg.            |
| DT445 Afmetingen: 48(H) x 600(Ø)mm. Gewicht: 8kg.             |
| DT446 Afmetingen: 48(H) x 700(L)mm. Gewicht: 10 kg.           |
| DT447 Afmetingen: 48(H) x 1100(B) x 700(D)mm. Gewicht: 16 kg. |

| Art.nr | Omschrijving               |
|--------|----------------------------|
| DT444  | Vierkant   600mm           |
| DT445  | Rond   600mm               |
| DT446  | Vierkant   700mm           |
| DT447  | Vierkant 700 mm wit marmer |



NIEUW

TABLETOP

RESTAURANT, BAR & HOTEL

MEUBILAIR

DISPOSABLES & SCHOONMAAK

KLEDING & WERKSCHOENEN

KEUKEN

KEUKENMEUBILAIR & TRANSPORT

APPARATUUR

KOELEN & VRIEZEN



RVS & Verchroomde tafelpoten

BOLERO

Aluminium Statafelpoot

Voor gebruik met 60cm tafelbladen.



**Specificaties**  
**DN641** Afmeting (cm): 68(h). Tafelpoot: 65(h) x 65(b). Gewicht 7,10kg.

| Art.nr       | Omschrijving             |
|--------------|--------------------------|
| <b>DN641</b> | 68(h)cm aluminium 4-poot |

Opklapbaar aluminium tafelpoot

Voor gebruik met 60cm tafelbladen.

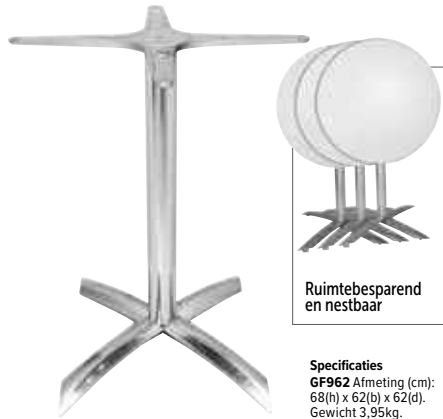

Ruimtebesparend en nestbaar

**Specificaties**  
**GF962** Afmeting (cm): 68(h) x 62(b) x 62(d). Gewicht 3,95kg.

| Art.nr       | Omschrijving       |
|--------------|--------------------|
| <b>GF962</b> | 68(H)CM OPKLAPBAAR |

Zwart aluminium opklapbare tafelpoot



**Specificaties**  
**GP773** Afmeting (cm): 72(h) x 48(b) x 48(d). Gewicht: 7,6kg.

| Art.nr       | Omschrijving |
|--------------|--------------|
| <b>GP773</b> | Zwart        |

Geborstelde aluminium tafelpoot



**Specificaties**  
**GG660** Afmeting (cm): 68(h) x 66(b) x 66(d). Gewicht: 9,1kg.

| Art.nr       | Omschrijving |
|--------------|--------------|
| <b>GG660</b> | 68(h)cm      |

Dubbele aluminium tafelpoot

Geschikt voor tafelbladen van 110x70cm.



**Specificaties**  
**GH985** Afmeting (cm): 67,3(h) x 59(b) x 59(d). Gewicht: 10,8kg.

| Art.nr       | Aantal |
|--------------|--------|
| <b>GH985</b> | 2      |

Verchroomde tafelpoot



**Specificaties**  
**GK992** Afmeting (cm): 68(h) x 40(Ø).

| Art.nr       | Omschrijving |
|--------------|--------------|
| <b>GK992</b> | 68(h)cm      |

Verchroomde tafelpoot

Niet geschikt voor buitengebruik.



**Specificaties**  
**CD214** Afmeting (cm): 72(h) x 43(Ø). Gewicht 12,5kg.

| Art.nr       |
|--------------|
| <b>CD214</b> |

Vierkante RVS tafelpoot



**Specificaties**  
**GK993** Afmeting (cm): 68(h) x 40(b) x 40(d). Gewicht 12,85kg.

| Art.nr       |
|--------------|
| <b>GK993</b> |

RVS tafelpoot vierkant



**Specificaties**  
**CF157** Afmeting (cm): 43(b) x 43(d). Gewicht 15,3kg.

| Art.nr       |
|--------------|
| <b>CF157</b> |

MIX & MATCH

MIX & MATCH

MIX & MATCH

Gietijzeren tafelpoten

BOLERO

Bolero Gietijzeren tafelpoten



**Specificaties**  
**GH445** Afmeting (cm): 48(h) x 39,5(b) x 39,5(d). Gewicht: 7,85kg.  
**GD385** Afmeting (cm): 72(h) x 39,5(b) x 39,5(d). Gewicht: 8,5kg.

Art.nr Omschrijving

|   |              |         |
|---|--------------|---------|
| 1 | <b>GH445</b> | 48(h)cm |
| 2 | <b>GD385</b> | 72(h)cm |

Bolero Gietijzeren tafelpoot



**Specificaties**  
**HC298** Afmeting (cm): 72(h) x 62cm(b) x 62cm(d). Gewicht: 15kg.

|              |              |
|--------------|--------------|
| Art.nr       | Omschrijving |
| <b>HC298</b> | 72(h)cm      |

Bolero Gietijzeren tafelpoten



**Specificaties**  
**CE154** Afmeting (cm): 72(h) x 48(Ø). Gewicht: 13,5kg.  
**CR478** Afmeting (cm): 108(h) x 61(b) x 61(d). Gewicht: 12kg.

Art.nr Omschrijving

|   |              |                          |
|---|--------------|--------------------------|
| 3 | <b>CE154</b> | 72(h)cm gietijzer 4-poot |
| 4 | <b>CR478</b> | Gietijzer                |

Gietijzeren tafelpoot rond



**Specificaties**  
**DL475** Afmeting (cm): 72(h) x 55(b). Gewicht: 22kg.

|              |              |
|--------------|--------------|
| Art.nr       | Omschrijving |
| <b>DL475</b> |              |

Bolero Gietijzeren tafelpoot



**Specificaties**  
**GH449** Afmeting (cm): 72,9(h) x 55(b) x 40(d). Gewicht: 19kg.

|              |              |
|--------------|--------------|
| Art.nr       | Omschrijving |
| <b>GH449</b> | 72,9(h)cm    |

Bolero Gietijzeren tafelpoten



**Specificaties**  
**CE153** Afmeting (cm): 72(h) x 42,5(b) x 42,5(d). Gewicht: 16,2kg.

|              |              |
|--------------|--------------|
| Art.nr       | Omschrijving |
| <b>CE153</b> | 72(h)cm      |

Gietijzeren tafelpoot



**Specificaties**  
**CE155** Afmeting (cm): 72(h) x 42(Ø). Gewicht: 19,7kg.

|              |                          |
|--------------|--------------------------|
| Art.nr       | Omschrijving             |
| <b>CE155</b> | 72(h)cm gietijzer 4-poot |

Dubbele gietijzeren tafelpoot



**Specificaties**  
**DN642** Afmeting (cm): 59,5(b) x 74(d). Gewicht: 11kg.

|              |                     |
|--------------|---------------------|
| Art.nr       | Omschrijving        |
| <b>DN642</b> | 67,5(h)cm gietijzer |

Gietijzeren statafelpoot



**Specificaties**  
**SA400** Afmeting (cm): 108(h) x 54,1(b). Gewicht: 19,3kg.

|              |                   |        |
|--------------|-------------------|--------|
| Art.nr       | Omschrijving      | Aantal |
| <b>SA400</b> | Dubbele tafelpoot | 2      |

Gietijzeren tafelpoot

- Voorgeboord voor eenvoudige zelfmontage op onze tafelbladen
- Platte verpakking voor eenvoudige zelfmontage
- Voor binnen- en buitengebruik
- Voor tafelbladen tot 80cm diameter



**Specificaties**  
**FT028** Afmetingen (mm): 720(H) x 611(B). Gewicht: 13kg.  
**FT029** Afmetingen (mm): 720(H) x 611(B). Gewicht: 13kg.

Art.nr Omschrijving

|              |       |
|--------------|-------|
| <b>FT028</b> | Grijs |
| <b>FT029</b> | Wit   |

TABLETOP

RESTAURANT, BAR & HOTEL

MEUBILAIR

DISPOSABLES & SCHOONMAAK

KLEDING & WERKSCHOENEN

KEUKEN

KEUKENMEUBILAIR & TRANSPORT

APPARATUUR

KOELEN & VRIEZEN

# MEUBILAIR / INDOOR & OUTDOOR

## Bolero Bistro bartafels

- Essenhouten blad voor stijl met bijpassende duurzaamheid
- Makkelijk schoon te maken
- Ontworpen voor gebruik binnenshuis

**NIEUWE  
KLEUR**



**Specificaties**  
Afmetingen (mm): 1040(H) x 600(B) x 600(D)

| Art.nr | Omschrijving | Aantal |
|--------|--------------|--------|
| FB595  | Zwart        | 1      |
| FB596  | Grijs        | 1      |
| FB597  | Wit          | 1      |

## Gegalvaniseerd stalen stoelen

Stijlvolle stoelen in industriële uitvoering. Het gepoedercoate staal is bestand tegen intensief gebruik en kan ook buiten worden gebruikt. Stapelbaar voor eenvoudig transport en opslag, met rubberen anti-slipvoetjes voor extra stabiliteit.

- Gegalvaniseerd stalen frame
- Ontworpen voor professioneel gebruik
- Eenvoudig schoon te maken
- Voor binnen en buiten

**Specificaties**  
Zithoogte 45cm

| Art.nr | Omschrijving           | Aantal |
|--------|------------------------|--------|
| GL329  | Grijs                  | 4      |
| GL331  | Zwart                  | 4      |
| GL338  | Staal                  | 4      |
| GG707  | Zwart   Houten zitting | 4      |
| GG708  | Grijs   Houten zitting | 4      |
| GM642  | Staal   Houten zitting | 4      |



**BOLERO  
BISTRO**

## Bistro hoge stoelen

Gemaakt van weersbestendig en makkelijk schoon te maken gepoedercoat staal. Met handgreep om de stoelen eenvoudig te kunnen verplaatsen en op te bergen. Voorzien van veilige en stabiele rubberen voetjes.



- Gegalvaniseerd stalen frame
- Ontworpen voor professioneel gebruik
- Eenvoudig schoon te maken
- Indoor & outdoor

| Art.nr | Omschrijving                  | Aantal |
|--------|-------------------------------|--------|
| DL881  | Zwarte barkruk                | 4      |
| DM934  | Grijze barkruk                | 4      |
| DL876  | Zilver barkruk                | 4      |
| DM935  | Grijze barkruk met rugleuning | 4      |
| DL882  | Zwarte barkruk met rugleuning | 4      |

| Art.nr | Omschrijving                            | Aantal |
|--------|---|--------|
| GM639  | Metaal grijs met houten zitting         | 4      |
| GM640  | Zwart met houten zitting                | 4      |
| GB623  | Zwart   Rugleuning   Houten zitting     | 4      |
| FB624  | Gun Metal   Rugleuning   Houten zitting | 4      |

## Bolero Bistro lage stoelen

- Gegalvaniseerd stalen frame
- Ontworpen voor professioneel gebruik
- Eenvoudig schoon te maken
- Indoor & outdoor



| Art.nr | Omschrijving                    | Aantal |
|--------|---------------------------------|--------|
| DL880  | Zwarte lage kruk                | 4      |
| DM933  | Grijze lage kruk                | 4      |
| GM634  | Staal   Houten zitting          | 4      |
| GM635  | Zwart met houten zitting        | 4      |
| GM636  | Metaal grijs met houten zitting | 4      |

## Bistro vierkante stalen tafels



**Specificaties**  
Afmeting (cm): 76(h)x 66(w)x 66(d). Gewicht: 10.5kg.

| Art.nr | Omschrijving | Aantal |
|--------|--------------|--------|
| DM904  | Grijs        | 1      |
| GC866  | Zilvergrijs  | 1      |
| GC867  | Zwart        | 1      |

## Bolero Rodeo barstoel

De Bolero Rodeo barstoel combineert vintage stijl perfect met commerciële duurzaamheid. De comfortabele barstoel heeft een stalen frame die zowel mooi als stevig is.

NIEUW

- Mooie vintage lederlook polyurethaan zitting
- Ideaal om de industriële interieurtrend te omarmen
- Ontworpen om te combineren



**Specificaties**  
Zithoogte: 1060 mm.  
Afmetingen: 1060(H) x 565(B) x 530(D)mm.  
Gewicht: 7,85 kg.

| Art.nr | Omschrijving | Aantal |
|--------|--------------|--------|
| FB883  | Zwart        | 1      |
| FB885  | Oranje       | 1      |

## Windson outdoor stoelen

Populaire polypropyleen stoelen voor binnen- en buitengebruik.



| Art.nr | Omschrijving        | Aantal |
|--------|---------------------|--------|
| FT972  | Stoel   Antraciet   | 4      |
| FT973  | Stoel   Groen       | 4      |
| FT974  | Stoel   Okergeel    | 4      |
| FT975  | Barkruk   Antraciet | 4      |
| FT976  | Barkruk   Groen     | 4      |
| FT977  | Barkruk   Okergeel  | 4      |

- Glasvezel
- Gasinjectie
- Stapelbaar
- Indoor & outdoor

## Bolero Lage krukken

Eigentijdse gegalvaniseerd stalen krukken met een verweerde, casual look en houten zitting.

- Gegalvaniseerd frame
- Voor binnen- en buitengebruik
- Stapelbaar tot 5 hoog



**Specificaties**  
DE478 Afmeting (cm): 47(h) x 38,5(b) x 38,5(d). Gewicht: 3,7kg.  
FB930 Afmetingen (mm): 470(H) x 400(B) x 400(D). Gewicht 3,7kg.

| Art.nr | Omschrijving   | Aantal |
|--------|----------------|--------|
| DE478  | Zilver   hout  | 4      |
| FB930  | Metallic grijs | 4      |

## Bolero stoel

De zitting van polyurethaan is geïnspireerd op vintage lederen bekleding, waardoor u dezelfde prachtige look krijgt met de extra sterkte en gemakkelijk schoon te maken voordelen van plastic.

NIEUW

- Mooie vintage lederlook polyurethaan zitting
- Ideaal om de industriële interieurtrend te omarmen
- Ontworpen om te combineren



**Specificaties**  
FB880 725(H) x 455(B) x 540(D) mm; 5,95kg  
FB882 725(H) x 455(B) x 540(D) mm; 5,95kg

| Art.nr | Omschrijving | Aantal |
|--------|--------------|--------|
| FB880  | Zwart        | 2      |
| FB882  | Oranje       | 2      |

## Bolero Hoge krukken

Stijlvolle, krukken met een vintage afwerking voor een stoere, casual look. Even stijlvol als functioneel.

- Gegalvaniseerd frame
- Stoeldoppen laten geen sporen na
- Voor binnen- en buitengebruik
- Stapelbaar tot 5 hoog
- Volledig gemonteerd geleverd



**Specificaties**  
DE479 Afmeting (cm): 78(h) x 40(b) x 40(d). Gewicht: 5kg.

| Art.nr | Omschrijving   | Aantal |
|--------|----------------|--------|
| DE479  | Zilver   hout  | 4      |
| FB936  | Metallic grijs | 4      |

TABLETOP

RESTAURANT, BAR & HOTEL

MEUBILAIR

DISPOSABLES & SCHOONMAAK

KLEDING & WERKSCHOENEN

KEUKEN

KEUKENMEUBILAIR & TRANSPORT

APPARATUUR

KOELEN & VRIEZEN



# MEUBILAIR / INDOOR & OUTDOOR

## Attends Tafel

Sterke, inklapbare bartafel met rechthoekig blad. Geschikt voor binnen en buiten.



- Eenvoudig op te bergen dankzij het inklapbare ontwerp
- Antraciet blad
- Houten blad met polyethyleen rand



### Specificaties

CJ951 115 x 70 x 110cm

Art.nr Omschrijving

CJ951 Inklapbaar | 115 x 70 x 110cm

## Bolero Vierkante opklapbare tafel

Sterk, duurzaam en robuust en eenvoudig te onderhouden toplaag. Eenvoudig te vervoeren en dus ideaal voor catering op feesten en partijen. Opvouwbaar en gebruikt daardoor minimale opslagruimte.

- Stalen frame
- Hoge kwaliteit polyethyleen blad
- Hoogte 75cm
- Binnen- en buitengebruik
- Poten zijn inklapbaar voor eenvoudige opslag
- Getest op EN581

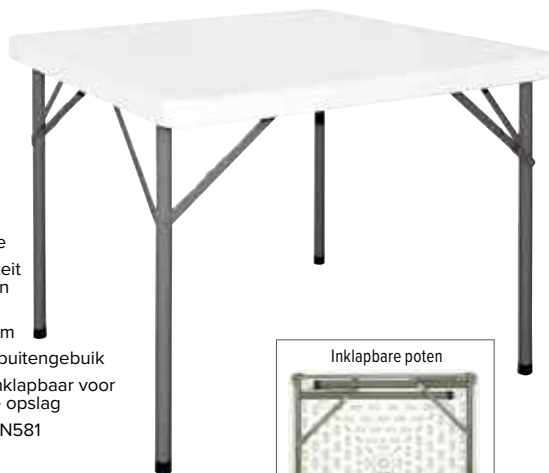

### Specificaties

Y807 Afmeting (cm): 74(h) x 86(b) x 86(d). Afmeting ingeklapt (cm): 10(h) x 86(b) x 86(d). Gewicht per stuk 12kg.

Art.nr Omschrijving

Y807 Inklapbare tafel

## Bolero Inklapbare buffettafel

Buffettafels met opklapbare stalen poten. Stevig en robuust, echter licht in gewicht voor eenvoudig vervoer en opslag. Ideaal voor zowel binnen- als buitengebruik, voor catering, feesten en partijen. Eenvoudig te onderhouden polyethyleen blad. Standaard hoogte 74cm, diepte 75cm en in 3 lengtes verkrijgbaar.



- Stalen frame
- Hoge kwaliteit polyethyleen blad
- Hoogte 74cm
- Voor binnen- en buitengebruik
- Poten zijn inklapbaar voor eenvoudig opbergen
- Conform EN581

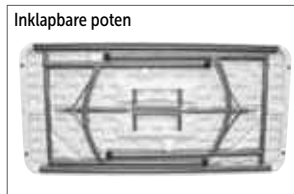

Art.nr Omschrijving

|   |      |      |
|---|------|------|
| 1 | U543 | 1,2m |
| 2 | U544 | 1,5m |
| 3 | U579 | 1,8m |

### Specificaties

U543 Afmeting (cm): 74(h) x 122(b) x 61(d). Ingeklapt afmeting (cm): 4,5(h) x 122(b) x 61(d). Gewicht 10,7kg.

U544 Afmeting (cm): 74(h) x 152(b) x 75(d). Ingeklapt afmeting (cm): 4,5(h) x 152(b) x 75(d). Gewicht 12,5kg.

U579 Afmeting (cm): 74(h) x 183(b) x 75(d). Ingeklapt afmeting (cm): 4,5(h) x 183(b) x 75(d). Gewicht 16,5kg.

## Bolero Inklapbare tafels

Duurzame en sterke bankettafels met stalen frame. Eenvoudig te reinigen en geschikt voor binnen- en buitengebruik.



- Stalen frame
- Binnen- en buitengebruik
- Geen montage vereist
- Eenvoudig te reinigen

### Specificaties

GC594 Afmetingen (cm): 75(h) x 122(b) x 61(d). Gewicht 9,3kg.  
GC595 Afmetingen (cm): 75(h) x 152(b) x 76(d). Gewicht 11,5kg.  
GC596 Afmetingen (cm): 75(h) x 183(b) x 76(d). Gewicht 12kg.

Art.nr Omschrijving

|       |      |
|-------|------|
| GC594 | 1,2m |
| GC595 | 1,5m |
| GC596 | 1,8m |

Inklapbare poten



## Bolero Inklapbare ronde tafel 1,5mtrØ

Professionele kwaliteit met sterk dubbellaags blad voor extra duurzaamheid ten opzichte van goedkopere alternatieven. Veilig en vlak oppervlak voor presentatie of prepareren, ideaal voor bij buffetten en op locatie catering.



- Hoge dichtheid polyethyleen blad
- Duurzame stalen frame en poten met stalen borgpennen
- Eenvoudig te onderhouden
- Compacte opslag
- Lichtgewicht en makkelijk te transporteren
- Geïntegreerd handvat
- Voor binnen en buiten gebruik

### Specificaties

CC506 Afmeting (cm): 74(h) x 153(Ø). Afmeting ingeklapt (cm): 153(l) x 76,2(b) x 9(d). Gewicht 21kg.

HC270 Afmeting (cm): 73,7(h) x 183(Ø). Ingeklapt (cm): 4,5(h) x 91,5(b) x 76,2(d). Gewicht 16,5kg.

Art.nr Omschrijving

|       |                |
|-------|----------------|
| CC506 | Tafel 153(Ø)cm |
| HC270 | Tafel 183(Ø)cm |

# Bolero Inklapbare tafels

Geheel inklapbare tafels om snel extra ruimte te creëren. Stevig en robuust, echter licht in gewicht voor eenvoudig vervoer en opslag. Ideaal voor zowel binnen- als buitengebruik, voor catering, feesten en partijen. Eenvoudig te onderhouden polyethyleenblad. Inklapbaar blad en opklapbare stalen poten. Ingebouwde handgreep voor eenvoudig vervoer.



- Hogedichtheidpolyethyleen blad
- Duurzame stalen frame en poten met stalen borgpennen
- Eenvoudig te onderhouden
- Compacte opslag
- Lichtgewicht en makkelijk te transporteren
- Geïntegreerd handvat
- Voor binnen- en buitengebruik
- Conform EN15372 Level 2



| Art.nr         | Omschrijving       |
|----------------|--------------------|
| <b>1</b> L001  | Witte tafel 183cm  |
| <b>CF375</b>   | Witte tafel 244cm  |
| <b>2</b> CB518 | Zwarte tafel 183cm |
| <b>3</b> Y817  | Witte bank 183cm   |

**Specificaties**  
**L001** Afmeting (cm): 73,7(h) x 183(b) x 76,2(d). Ingeklapt (cm): 4,5(h) x 91,5(b) x 76,2(d). Gewicht 16,5kg.  
**CF375** Afmeting (cm): 74(h) x 86(b) x 243(l). Ingeklapt (cm): 11,2(h) x 130(b) x 80(d). Gewicht 24,5kg.  
**CB518** Afmeting (cm): 73,7(h) x 183(b) x 76,2(d). Ingeklapt (cm): 4,5(h) x 91,5(b) x 76,2(d). Gewicht 16,5kg.  
**Y817** Afmeting (cm): 44(h) x 183(b) x 29,5(d). Afmeting (cm): 9,5(h) x 91,5(b) x 29,5(d). Gewicht 10,6kg.

## Bolero Opklapbare barkrukken

Opklapbare barkrukken, te combineren met opklaptafel DL046 (afzonderlijk verkrijgbaar). Ideaal voor bij catering; eenvoudig op te klappen en op te bergen.



**Specificaties**  
**GR322** Afmetingen opgeklapt (mm): 520(H) x 150(B) x 1120(L). Gewicht: 4,4kg.

| Art.nr       | Omschrijving | Aantal |
|--------------|--------------|--------|
| <b>GR322</b> | Wit          | 2      |

## Denver stapelbare stoelen

Zowel binnen als buiten te gebruiken.



| Art.nr       | Omschrijving |
|--------------|--------------|
| <b>FN996</b> | Beige        |

TABLETOP

RESTAURANT, BAR & HOTEL

MEUBILAIR

DISPOSABLES & SCHOONMAAK

KLEDING & WERKSCHOENEN

KEUKEN

KEUKENMEUBILAIR & TRANSPORT

APPARATUUR

KOELEN & VRIEZEN

# MEUBILAIR / INDOOR & OUTDOOR

## Barcelona opklapbare statafel rond

Eenvoudig op te klappen voor compacte opslag.

- Outdoor & indoor
- Opklapbaar
- Sterke constructie



| Art.nr | Omschrijving |
|--------|--------------|
| FT987  | Rond   85cm  |

## Bolero Opklapbare ronde tafel

Handige opklapbare tafel; ideaal om er snel even bij te pakken en weer op te bergen.

- Opklapbaar voor eenvoudige opslag
- Volledig gemonteerd geleverd
- Voor binnen- en buitengebruik
- Buisdikte 22(Ø)x 1,2mm



**Specificaties**  
CA998 Afmeting (cm): 73,5(h) x 60(b) x 60(Ø).  
Gewicht 4,3kg.

| Art.nr | Omschrijving |
|--------|--------------|
| CA998  | 60cm (Ø)     |

## Statafel Dubai

- Inklapbare statafel 110cm hoog
- Wit buizen onderstel en wit blad
- Verkrijgbaar in 2 afmetingen
- Blad voorzien van stootrand, is hitte- en weerbestendig en krasvast



| Art.nr | Omschrijving   |
|--------|----------------|
| H050   | Wit blad 70Øcm |
| H051   | Wit blad 85Øcm |

## Bolero Inklapbare statafel

Inklapbare statafel voor bijvoorbeeld recepties en buffetten. Eenvoudig in te klappen en op te bergen.

- Stalen frame
- Volledig geassembleerd
- Inklapbaar voor eenvoudige opslag



**Specificaties**  
DL046 Afmeting (cm): 133(h) x 80(Ø). Gewicht 8kg.

| Art.nr | Omschrijving |
|--------|--------------|
| DL046  | 80(Ø)cm      |

## Statafel Ardennen

- Inklapbare statafel met onderbeugel
- Hoogte 110cm, blad Ø 85cm
- Grijs-hamerslag onderstel
- Blad voorzien van stootrand, is hitte- en weerbestendig en krasvast



| Art.nr | Omschrijving     |
|--------|------------------|
| H052   | Grijs blad 85Øcm |

## Statafel Monaco

- Afneembaar blad
- In kleuren wit en grijs hamerslag
- Verkrijgbaar in bladmaten 70 en 80cm
- Blad voorzien van stootrand



| Art.nr | Omschrijving     |
|--------|------------------|
| H850   | Wit blad 70Øcm   |
| H851   | Wit blad 80Øcm   |
| H853   | Grijs blad 80Øcm |

## Bolero Polypropyleen klaptafel 800 mm

De tafel is inklapbaar en dus gemakkelijk op te bergen en te vervoeren. Dankzij een mix van hoogwaardige materialen kan de tafel probleemloos commerciële slijtage aan. De witte kleur geeft de tafel zijn finishing touch.



**Specificaties**  
**FT623** Afmetingen (mm): 740(H) x 800(O). Gewicht: 12,7 kg.  
**FT621** Afmetingen (mm): 740(H) x 800(O). Gewicht: 12,7 kg.  
**FT620** Afmetingen (mm): 740(H) x 800(O). Gewicht: 12,7 kg.

| Art.nr       | Omschrijving |
|--------------|--------------|
| <b>FT623</b> | Mint groen   |
| <b>FT621</b> | Grijs        |
| <b>FT620</b> | Wit          |

- Inklapbaar voor eenvoudig transport en ruimtebesparend opbergen
- Geleverd met voetstoppers om de vloer te beschermen en de tafel stabiel te houden
- Lichtgewicht en kan relatief gemakkelijk verplaatst worden om de gewenste eetopstelling te maken
- Wit onderstel past bij ieder interieur
- Gewicht 12,66 kg

## Bolero Afzetpalen bolle knop

Elegante afzetpaal met bolle knop voor gebruik in hotels, clubs, theaters en restaurants. Worden per stuk verkocht en kunnen worden gebruikt met koorden of banners (afzonderlijk verkrijgbaar).



- RVS of messing constructie
- Koorden eenvoudig aan te haken
- Verzwaarde voet

**Specificaties**  
 Afmeting (cm): 95(h) x 30(b). Gewicht: 11,1kg.

| Art.nr      | Omschrijving         |
|-------------|----------------------|
| <b>S651</b> | Bolle knop   RVS     |
| <b>S652</b> | Bolle knop   Messing |

## Bolero Afzetpalen vlakke knop

Afzetpaal met vlakke knop voor het afzetten van bepaalde ruimtes. Worden per stuk verkocht en zijn te gebruiken met afzetkoorden of afzetdoeken.



- RVS constructie
- Koorden eenvoudig aan te haken
- Verzwaarde voet

| Art.nr       | Omschrijving          |
|--------------|-----------------------|
| <b>S653</b>  | Vlakke knop   RVS     |
| <b>S654</b>  | Vlakke knop   Messing |
| <b>DF010</b> | Vlakke knop   Zwart   |

**Specificaties**  
 Afmeting (cm): 95(h) x 30(b).  
 Gewicht: 11,1kg.

TABLETOP

RESTAURANT, BAR & HOTEL

MEUBILAIR

DISPOSABLES & SCHOONMAAK

KLEDING & WERKSCHOENEN

KEUKEN

KEUKENMEUBILAIR & TRANSPORT

APPARATUUR

KOELEN & VRIEZEN



# MEUBILAIR / INDOOR & OUTDOOR

## Bolero Afzetdoeken

Een simpele maar zeer effectieve manier om terrassen en andere ruimtes af te bakenen. Zeer eenvoudig te monteren en handig op te bergen. Bevestigingsmateriaal inbegrepen.



- 70x143cm
- Polyester canvas
- Brandvertragende stof (BS 5852)
- Eenvoudig te monteren, demonteren en op te slaan
- Machinewasbaar



## Bolero Markeringskoord

Markeringskoorden van zacht velours. Voorzien van zinken of messing uiteinden om aan muurbeugel of paal te bevestigen.

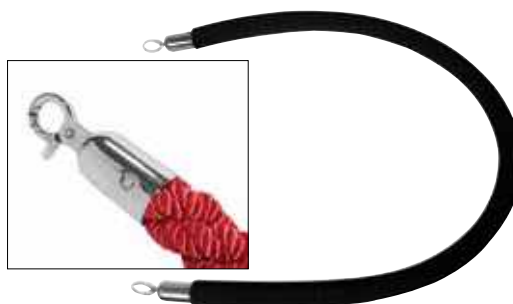

| Art.nr | Omschrijving     |
|--------|------------------|
| CF137  | Zwart doek       |
| CF138  | Rood doek        |
| DL480  | Donkerblauw doek |
| CG222  | Donkergroen doek |

**Specificaties**  
Afzetdoek Afmeting (cm): 70(h) x 143(b).  
Afzetpalen x 2: 20(Ø).

| Art.nr | Omschrijving |
|--------|--------------|
| GG725  | Zwart   2,5m |
| GG726  | Rood   2,5m  |

## Bolero Markeringskoord

Markeringskoorden van zacht velours. Voorzien van zinken of messing uiteinden om aan muurbeugel of paal te bevestigen. Ook verkrijgbaar in gevlochten uitvoering.



**Specificaties**  
Afmeting (cm): 3,7(h) x 4,9(b).

| Art.nr  | Omschrijving            |
|---------|-------------------------|
| 1 U917  | Blauw   1,5m            |
| 2 W612  | Rood/messing   1,5m     |
| 3 CB511 | Zwart   1,5m            |
| 4 Y806  | Goud/messing   1,5m     |
| 5 CF136 | Zwart gevlochten   1,5m |
| 6 GF947 | Rood gevlochten   1,5m  |
| 7 Y733  | Zinken muurhaak         |



## Bolero A4 afzetpaal display

Aluminium A4 frame om info weer te geven. Eenvoudig op de afzetpaal (afzonderlijk verkocht) te schuiven.



| Art.nr | Omschrijving |
|--------|--------------|
| CF131  | A4 display   |

## Bolero Afzetpaal

Een praktische en stijlvolle afzetpaal met een verzwaarde voet voor stabiele plaatsing. Perfect voor hotels, nachtclubs en vliegvelden.

- RVS basis
- Keuze uit 2 kleuren
- 120cm hoge paal
- 35cm Ø basis
- 2m band



| Art.nr | Omschrijving |
|--------|--------------|
| GG723  | Rood         |
| GG724  | Zwart lint   |

### Bolero Kinderstoelen

Welbekende stevige en ruimtebesparende kinderstoelen. Passen in vrijwel ieder interieur en zijn perfect voor restaurants, cafes, bistro's en andere eetgelegenheden. Snel en eenvoudig te reinigen. Eenvoudige montage.

- Solide houten frame
- Tuigje met verstelbare band
- 52cm zithoogte
- Voldoen aan BS EN 14988:2006, Deel 1 & 2
- Stapelbaar



NIEUWE  
KLEUR

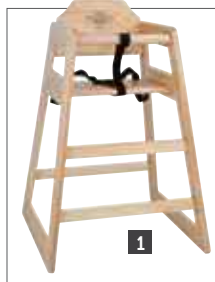

**Specificaties**

Afmeting (cm): 75,5(h) x 50(b) x 50,5(d). Gewicht 6,1kg.

| Art.nr  | Omschrijving |
|---------|--------------|
| 1 DL900 | Beuken       |
| 2 DL901 | Donkerbruin  |
| 3 DL833 | Antiek wit   |
| 4 CJ588 | Zwart        |

### Bolero Kunststof kinderstoel

Comfortabele, veilige en eenvoudig te reinigen kinderstoel. Geschikt voor kinderen tot 3 jaar of 18kg. Stapelbaar en draagbaar.



- Stevig, eenvoudig te reinigen kunststof
- Met handig draaghandvat
- Stapelbaar tot 4 hoog
- Eenvoudig te monteren
- Verstelbaar veiligheidsriempje

**Specificaties**

DA693 Zithoogte: 49cm. Afmeting (cm): 73(h) x 65(b) x 56(d). Gewicht: 7,3kg.

| Art.nr | Omschrijving |
|--------|--------------|
| DA693  | Kinderstoel  |

### Bolero Kinderstoel wit

Bied kinderen een veilige zitplaats met deze Bolero kinderstoel. De stoel is voorzien van een veiligheidsharnas met verstelbare bandjes en een voetensteun. Makkelijk schoon te maken materialen.

- Eenvoudige montage
- Makkelijk schoon te maken
- Verwijderbaar blad
- In hoogte verstelbaar
- 2 zithoogtes - 52 en 86cm
- Max. 30kg



| Art.nr | Omschrijving     |
|--------|------------------|
| CY599  | Wit   52-86(h)cm |

### Rubbermaid Kinderstoelen

Comfortabele, veilige en gemakkelijke hoge stoel met Microban® antibacteriële bescherming. Easyfit tray wordt apart verkocht. Geschikt voor kinderen tot 3 jaar of 18kg. Combineer met anti-slipvoetjes (apart verkrijgbaar) voor gladde vloeren.



- Gegoten kunststof constructie
- Verstelbaar
- 53cm zithoogte
- Voldoen aan EN 14988-1
- Stapelbaar voor eenvoudige opslag

**Specificaties**

M959 Afmeting (cm): 75,6(h) x 59,7(b) x 59,7(d). Gewicht 8kg.

| Art.nr | Omschrijving        |
|--------|---------------------|
| M959   | Kinderstoel   Grijs |

TABLETOP

RESTAURANT, BAR & HOTEL

MEUBILAIR

DISPOSABLES & SCHOONMAAK

KLEDING & WERKSCHOENEN

KEUKEN

KEUKENMEUBILAIR & TRANSPORT

APPARATUUR

KOELEN & VRIEZEN

# DISPOSABLES & SCHOONMAAK / SCHOONMAAK

## Ecotech Envirolite antibacteriële schoonmaakdoekjes

Universele schoonmaakdoekjes voor nat en droog schoonmaken. Verschillende kleuren doekjes voor gebruik in een kleurcodesysteem.

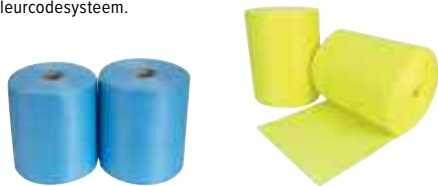

| Art.nr | Omschrijving           | Aantal |
|--------|------------------------|--------|
| FA204  | Blauw   2x 500 doekjes | 2      |
| FA206  | Geel   2x 500 doekjes  | 2      |

## Jantex Afneemdoekjes

Niet geweven afneemdoekjes van uitstekende kwaliteit. Kleurcode voor gescheiden gebruik. 33x58cm.

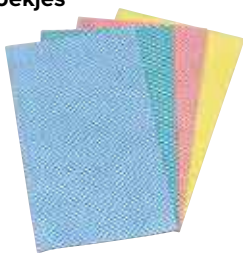

| Art.nr | Omschrijving | Aantal |
|--------|--------------|--------|
| CD810  | Geel         | 50     |
| CD809  | Rood         | 50     |
| F955   | Blauw        | 50     |
| CD811  | Groen        | 50     |

## Jantex Schuurspons

Absorberende sponzen voorzien van slijtvaste schuurkant.



| Art.nr | Omschrijving | Aantal |
|--------|--------------|--------|
| F960   | 15x10cm      | 10     |

## Jantex Vloerdweil

Afmeting 50x40cm. Pak van 10.



| Art.nr | Omschrijving | Aantal |
|--------|--------------|--------|
| E947   | 50x40cm      | 10     |

## Jantex Microvezeldoek

Fijn denier microvezel glasdoek, ideaal om glas en RVS streeploos schoon en vlekrij te maken.



| Art.nr | Omschrijving |
|--------|--------------|
| DN842  | 40 x 40cm    |

## Ecotech Microvezel doekjes

Veelzijdige, efficiënte doekjes voor allerlei schoonmaaktaken.



- Split-fibre technologie
- Tot 500 keer machinewasbaar
- Droog of nat schoonmaken
- Beschikbaar in vier kleuren

| Art.nr | Omschrijving      | Aantal |
|--------|-------------------|--------|
| FA216  | Blauw   38 x 38cm | 10     |

## Puracyle Bamboe doeken

Bamboe microvezel doeken vormen een plantaardig alternatief voor polyester. Dubbellaags voor maximale levensduur. De natuurlijk zelfreinigende viscosevezels verwijderen de meeste verontreinigingen eenvoudig met kraanwater, wat de levensduur van de doeken ten goede komt.



| Art.nr | Aantal |
|--------|--------|
| DA569  | 2      |

## Jantex RVS pannensponsje

Roest- en corrosiebestendig.



| Art.nr | Omschrijving |
|--------|--------------|
| J867   | Pannenspons  |

## Jantex Vaatdoeken

Uitstekende absorptie. Kan worden gewassen en gebleekt. Met kleurcodering. Afmeting 40x25cm.



| Art.nr | Omschrijving | Aantal |
|--------|--------------|--------|
| E944   | Rood         | 10     |
| CD787  | Blauw        | 10     |
| CD789  | Groen        | 10     |

## Jantex Microvezeldoeken

Sterk absorberende doekjes die vuil en stof efficiënter opnemen dan traditionele doeken. Geschikt voor nat of droog gebruik. 40x40cm.



| Art.nr | Omschrijving | Aantal |
|--------|--------------|--------|
| DN841  | Geel         | 5      |
| DN840  | Roze         | 5      |
| DN839  | Blauw        | 5      |
| GF609  | Groen        | 5      |

## Jantex Multifunctionele antibacteriële doekjes

Multifunctionele antibacteriële doeken op een handige afscheurrol. Semi-disposable. Elke doek 22x37cm.



| Art.nr | Omschrijving | Aantal |
|--------|--------------|--------|
| DN845  | Geel         | 200    |
| DN844  | Rood         | 200    |
| DN843  | Blauw        | 200    |

## Jantex Schuursponsje

Slijtvast schuursponsje.



| Art.nr | Omschrijving | Aantal |
|--------|--------------|--------|
| F959   | 225 x 150mm  | 10     |

## Jantex Koper pannensponzen

De koperlaag vermindert het risico op krassen op delicate oppervlakken.



| Art.nr | Omschrijving | Aantal |
|--------|--------------|--------|
| CD792  | Koper        | 20     |

## Jantex Stofdoeken

Verpakt per 10. Afmeting 50,8x40,6cm.



| Art.nr | Omschrijving  | Aantal |
|--------|---------------|--------|
| E943   | 50,8 x 40,6cm | 10     |

## Spontex Sponsdoekjes

Vezeldoekjes met polyester. Uitstekende absorptiecapaciteit en stevigheid. 20,5x18,5cm.



| Art.nr | Omschrijving | Aantal |
|--------|--------------|--------|
| CD812  | Geel         | 10     |
| CD813  | Rood         | 10     |
| F957   | Blauw        | 10     |
| CD814  | Groen        | 10     |

## Mapa Reinigings-/onderhoudshandschoenen

Natuurlijk latex handschoenen. Kunnen gebruikt worden voor schoonmaak en onderhoud. Verkrijgbaar in de maten S, M of L.



| Art.nr | Omschrijving     |
|--------|------------------|
| F954   | Natuurlijk latex |

## Burnguard Ovenhandschoenen

Waterdichte (oven)handschoenen die beschermt tegen chemicaliën, heet water en andere vloeistoffen. Heeft een ruwe afwerking voor optimale grip. Universele maat met een lengte van 50cm.



| Art.nr | Omschrijving |
|--------|--------------|
| GD336  | Blauw        |

## Mapa Jersette werkhandschoenen

Latex handschoen met gripoppervlak. Verlengde manchet voor extra bescherming.



| Art.nr | Omschrijving |
|--------|--------------|
| CF623  | Blauw        |

## Alto 405 schoonmaakhandschoenen

Heavy-duty handschoenen van latex en neopreen. Voorkomt brandwonden en beschadigingen en irritaties aan de huid.



| Art.nr | Omschrijving |
|--------|--------------|
| FA296  | Maat 7       |



## Jantex Huishoud handschoenen

Lichtgewicht, maar goed beschermende natuurlijk latex handschoenen. Ideaal voor onder meer afwassen en voedselbereiding. Verkrijgbaar in S, M en L.



| Art.nr | Omschrijving |
|--------|--------------|
| F953   | Blauw        |
| CD793  | Geel         |

## Vogue Latex handschoenen

Sterke niet steriele latex handschoenen voor eenmalig gebruik. Licht gepoederd of poeder vrij. Goede grip. Voldoen aan EN455 norm. Verkrijgbaar in de maten S, M, L en XL.



- Latex
- Licht gepoederde handschoenen
- EN455
- Maten S, M, L en XL

| Art.nr | Omschrijving     | Aantal |
|--------|------------------|--------|
| A228   | Gepoederd latex  | 100    |
| Y262   | Poedervrij latex | 100    |

## Mapa Vital 165 handschoenen voor voedselbereiding



| Art.nr | Omschrijving | Aantal |
|--------|--------------|--------|
| FA293  | Medium       | 10     |

## Mapa Vital 115 waterdichte latex handschoenen



| Art.nr | Omschrijving |
|--------|--------------|
| FA291  | Blauw        |

## Mapa Heavy-duty schoonmaakhandschoenen

Extra sterke latex handschoenen. Uitstekende bescherming tegen agressieve schoonmaakmiddelen. Per paar.



| Art.nr | Omschrijving  |
|--------|---------------|
| CE370  | Paar   Maat 8 |

TABLETOP

RESTAURANT, BAR & HOTEL

MEUBILAIR

DISPOSABLES & SCHOONMAAK

KLEDING & WERKSCHOENEN

KEUKEN

KEUKENMEUBILAIR & TRANSPORT

APPARATUUR

KOELEN & VRIEZEN



# DISPOSABLES & SCHOONMAAK / SCHOONMAAK

## Ecover Citroen & aloë vera afwasmiddel

Zorgt voor blinkend schoon servies en glaswerk. Verwijdert vet effectief. Biologisch afbreekbaar en geschikt voor septic tanks. Zacht voor de huid en produceert weinig schuim.



| Art.nr | Omschrijving |
|--------|--------------|
| GG203  | 5L           |

## Rubbermaid Antibacteriële zeepspray

Antibacteriële spray zeep ontwikkeld voor het doden van 99,9% van bedreigende bacterie. Ideaal voor de gezondheid en voedsel industrie.



| Art.nr | Omschrijving                  | Aantal |
|--------|-------------------------------|--------|
| CK435  | 80cl antibacteriële sprayzeep |        |

## Jantex Niet geweven doekjes

Kleurgecodeerde doekjes om kruisbesmetting te voorkomen. Van premiumkwaliteit. Afmeting per doekje: 23x43cm.



| Art.nr | Omschrijving | Aantal |
|--------|--------------|--------|
| CS807  | Groen        | 100    |

## Antibacteriële schoonmaakdoekjes

Universele antibacteriële doekjes, ideaal voor het reinigen van oppervlakken.



| Art.nr | Aantal |
|--------|--------|
| DF160  | 200    |

## Ecover Vaatwastabletten

Reinigt en ontvet effectief. Biologisch afbreekbaar, voordelig en geschikt voor septic tanks.



| Art.nr | Omschrijving |
|--------|--------------|
| GG200  | 70 tabletten |

## Ecotech Desinfecterende reinigingsdoekjes

Effectief tegen 99,9% van de bacteriën, MRSA, E. Coli, Listeria, Salmonella en de meeste virussen en schimmels. Vlekt niet en is voedselveilig.



| Art.nr | Omschrijving           | Aantal |
|--------|------------------------|--------|
| DE325  | 500 stuks              | 500    |
| DA301  | 500 quat-vrije doekjes | 500    |

## Jantex Bakplaatschraper

Stevige constructie uit een stuk met een handgreep en een verwisselbaar 15cm mes.



**Specificaties**  
GF378 Afmeting: (cm) 11,5(h) x 2,5(b) x 2,5(d)

| Art.nr | Omschrijving |
|--------|--------------|
| GF378  | Schraper     |
| GF379  | Reserve mes  |

## Jantex Grillmaster grillsteen

Afmeting (cm): 15x7,5x7,5.



| Art.nr | Omschrijving |
|--------|--------------|
| L402   | Grillsteen   |

## Jantex Grillsteen

Pak aangekoekt vuil aan voor betere bakresultaten.



| Art.nr | Omschrijving                       | Aantal |
|--------|------------------------------------|--------|
| CW719  | 76(H) x 152(B) x 76(D)mm l 4 stuks |        |

## Grillborstel met krabber

Sterke grillborstel met ingebouwde stalen krabber, ideaal voor het verwijderen van aangekoekt vuil. Softgrip heft.



| Art.nr | Omschrijving |
|--------|--------------|
| GG965  | 30cm         |

## Staalborstel

Staalborstel met houten handgreep.



| Art.nr | Omschrijving |
|--------|--------------|
| L405   | Staalborstel |

## Jantex Plaatmes

RVS mes met kunststof heft.



| Art.nr | Omschrijving |
|--------|--------------|
| D394   | 13cm         |

## Greenspeed Toiletreiniger

Toiletreiniger met dennengruip voor dagelijks gebruik. De plantaardige formule werkt effectief tegen kalkvorming en voldoet aan de stricte EU Ecolabel normering. Vrij van giftige, kankerverwekkende en mutagene stoffen.



| Art.nr | Omschrijving |
|--------|--------------|
| CX174  | 750ml        |



## Ecover Allesreiniger

Milieuvriendelijke allesreiniger met hernieuwbare, plantaardige ingrediënten. Vrij van schadelijke stoffen zoals fosfaten.



| Art.nr | Omschrijving |
|--------|--------------|
| CX190  | 5L           |

## Rubbermaid Antibacteriele schuimzeep

Antibacteriele schuimzeep ontwikkeld voor het doden van 99,9% van bedreigende bacterie. Ideaal voor de gezondheid en voedsel industrie.



| Art.nr | Omschrijving                     | Aantal |
|--------|----------------------------------|--------|
| CK437  | 80cl antibacteriële schuimzeep 6 |        |

## Greenspeed Vloerreiniger

Sneldrogende formule zonder naspoelen. Biologisch afbreekbaar. PH-neutraal en voordelig.



**Specificaties**  
GG210 Afmetingen (mm): 281(H)x 185(B)x 134(D). Gewicht 5kg.

| Art.nr | Omschrijving |
|--------|--------------|
| CX170  | 5L           |

## Greenspeed Vaatwastabletten en vloeibaar vaatwasmiddel

Met het vaatwaszout, de vaatwastabletten en het vloeibare vaatwasmiddel van Greenspeed bent u verzekerd van een perfect schone vaat.



| Art.nr | Omschrijving |
|--------|--------------|
| FC739  | 10kg         |

## Vaatwasser temperatuur teststrips

Teststrips om te controleren of de temperatuur van uw vaatwasser aan de NVWA-inspectie voldoet.



| Art.nr | Omschrijving | Aantal |
|--------|--------------|--------|
| GJ059  | Teststrips   | 25     |



## Greenspeed Desinfecterende spray

Desinfecterende spray op plantaardige basis, effectief tegen vlekken, bacteriën en virussen in slechts 5 minuten. Conform EN 1276, EN 13697 en EN 14476.



| Art.nr | Omschrijving |
|--------|--------------|
| CX182  | 500ml        |

## Jantex Lobby veger en blik

Een lichtgewicht en duurzame veger en blik set, met een sterk kunststof handvat en windscherm.



**Specificaties**  
CK851 Afmeting blik: 95(h)x30(b)x34,5(d)cm. Afmeting borstel: 78(h)x25(b)x2,2(d)cm.

| Art.nr | Omschrijving      |
|--------|-------------------|
| CK851  | Veger en blik set |

## Jantex Lobby bezem en blik

Stevige polypropyleen bezem en blik. Door de ophangbeugel veilig en netjes op te bergen.



**Specificaties**  
CD059 Blik (cm): 85(h) x 34(b) x 28(d). Veger (cm): 85(h) x 16(b) x 3(d).

| Art.nr | Omschrijving             |
|--------|--------------------------|
| CD059  | Heavy-duty veger en blik |

## V-veger

Metalen frame met lange levensduur, Syntex vezels, instelbare kop. Met een vloerbereik van 45cm tot 1,6m. Schaarbeweging neemt stof en rommel snel en gemakkelijk op. Geleverd met hoezen.



| Art.nr | Omschrijving   | Aantal |
|--------|----------------|--------|
| CD803  | V-veger        | 1      |
| GG971  | Reserve hoezen | 2      |

TABLETOP

RESTAURANT, BAR & HOTEL

MEUBILAIR

DISPOSABLES & SCHOONMAAK

KLEDING & WERKSCHOENEN

KEUKEN

KEUKENMEUBILAIR & TRANSPORT

APPARATUUR

KOELEN & VRIEZEN

# Kleurgecodeerd reinigingssysteem

Modulair kleurcode reinigingssysteem met standaard steel en uitwisselbare accessoires.



## Jantex Hygiënische bezemborstels

Zachtharige kleurgecodeerde bezems, wasbaar tot 100°C.

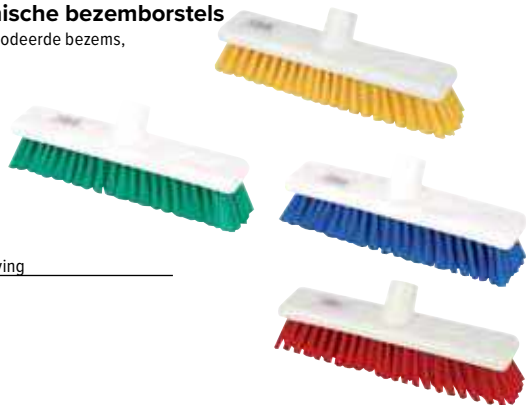

| Art.nr | Omschrijving |
|--------|--------------|
| DN831  | Geel         |
| DN830  | Rood         |
| DN829  | Blauw        |
| DN834  | Geel         |
| DN833  | Rood         |
| DN832  | Blauw        |
| GK874  | Groen        |

## Jantex Kleurcode stelen

Stelen met kleurcode clips voor eenvoudige identificatie. Lengte 137cm.



| Art.nr | Omschrijving              |
|--------|---------------------------|
| DN819  | Staal met gekleurde clips |

## Jantex Antibacteriële moppen

Sterk absorberend met kleurcodering voor eenvoudige identificatie. Voorzien van antibacterieel, rotvrij garen. 38(Ø)cm.



| Art.nr | Omschrijving             |
|--------|--------------------------|
| DN825  | Antibacteriële mop geel  |
| DN824  | Antibacteriële mop rood  |
| DN823  | Antibacteriële mop blauw |
| GK870  | Antibacteriële mop groen |

## Jantex Kentucky moppen

Sterk absorberende polyester moppen met kleurcodering voor eenvoudige identificatie.



| Art.nr | Omschrijving |
|--------|--------------|
| DN828  | Mop geel     |
| DN827  | Mop rood     |
| DN826  | Mop blauw    |
| GK872  | Mop groen    |

## Jantex Sprayflessen 750ml

Sprayflessen met kleurgecodeerde kop. Door de milliliter markering zorgt u eenvoudig voor de gewenste verdunning van schoonmaakmiddelen.



| Art.nr | Omschrijving |
|--------|--------------|
| CD816  | Geel         |
| CD815  | Rood         |
| CD817  | Blauw        |
| CD818  | Groen        |



## Grill reinigingssysteem

Lichtgewicht houder met geïntegreerde grepen. Open structuur verwijdert verbrand voedsel en vet. Hittebestendige schuurpons voor lichte reiniging en glans. Pannen, schuurponzen en schuurgaas worden apart verkocht.

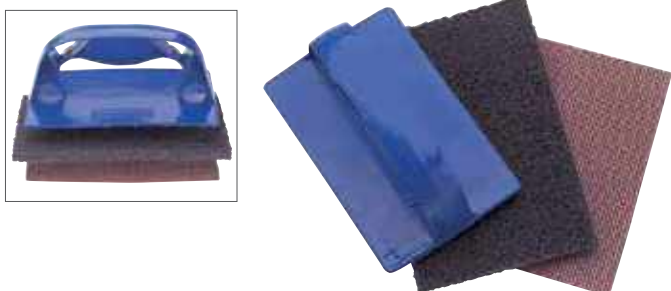

| Art.nr | Omschrijving         |
|--------|----------------------|
| F961   | Houder               |
| F962   | Schuurspons (10 st.) |
| F963   | Schuurgas (20 st.)   |

## Oxo Borstelset

Twee borstels voor moeilijk te bereiken plekken. Sterke nylon haren en antislip handgreep. Grote borstel is ideaal voor voegen en hoger geplaatste objecten, terwijl de kleine borstel eenvoudig in smalle ruimtes werkt.



| Art.nr | Omschrijving |
|--------|--------------|
| GG069  | 2 borstels   |

## Scott Young Bindgaren mop

Kleurcoderingssysteem, verwijderd alles behalve de benodigde kleur. CHSA goedgekeurd.



| Art.nr | Omschrijving         |
|--------|----------------------|
| CD801  | Kleurcode mop katoen |

## Heavy-duty bezem

Heavy-duty bezem met neopreen grip voor universeel gebruik.



| Art.nr | Omschrijving |
|--------|--------------|
| CK510  | 61cm         |

## Pal Desinfecteerdoekjes & wandhouder

Effectief tegen 99,9% van de bacteriën, MRSA, E. Coli, Listeria, Salmonella en de meeste virussen en schimmels. Vlekt niet en is voedsel veilig.



| Art.nr | Omschrijving | Aantal |
|--------|--------------|--------|
| DF107  | 200 doekjes  | 10     |

## Scott Young Verlengstuk steel

Telescoopsteel om hoge ramen te kunnen bereiken. Geschikt voor gebruik met trekker CC938 en wisser CC939.



| Art.nr | Omschrijving                 |
|--------|------------------------------|
| GG973  | Geschikt voor CC938 en CC939 |

## Jantex Trekker



| Art.nr | Omschrijving |
|--------|--------------|
| L478   | Trekker 56cm |

## Jantex Gegalvaniseerde trekker

Losse trekker, te combineren met steel L479.



| Art.nr | Omschrijving |
|--------|--------------|
| CF246  | Trekker 46cm |
| CF248  | Trekker 76cm |

## Scott Young Microvezel vlakmop

Een emmerloos mopsysteem met microvezel moppen. Ingebouwd reservoir van 48cl is door middel van duimknop te activeren en pompt door 3 stralen voor goede reiniging.

- Kleurcode ringen
- Reservoir 48cl
- Wasmachine bestendig



| Art.nr | Omschrijving |
|--------|--------------|
| GH178  | Mop          |



## Jantex Ontstopper

Rubber zuignap met 51 cm lange houten steel.



| Art.nr | Omschrijving |
|--------|--------------|
| CG047  | 15cmø        |

## Jantex Toiletborstel

Witte houder met nylon borstel.



| Art.nr | Omschrijving |
|--------|--------------|
| L569   | Kunststof    |

## Jantex Toiletborstel

Kunststof houder met ronde nylon borstel. 37(h)x16,5cm (ø).



| Art.nr | Omschrijving |
|--------|--------------|
| Y195   | Kunststof    |

## Jantex Toiletborstel houder

Aantrekkelijk, modern RVS design.



| Art.nr | Omschrijving |
|--------|--------------|
| L401   | RVS          |

## Jantex Houten bezems

Houten bezem met kunststof verbindingstuk.



| Art.nr | Omschrijving         |
|--------|----------------------|
| CD796  | 30,5cm zachte vegeer |
| CD800  | 1,2m houten steel    |

## Jantex Sterk blik

Polypropylene constructie. 12,5(h)x33(b)x31,5(d).



| Art.nr | Omschrijving |
|--------|--------------|
| U398   | 31,5cm       |

## Jantex Nagelborstel

Sterk en hygiënisch kunststof. 7,5cm lang.



| Art.nr | Omschrijving |
|--------|--------------|
| L726   | Blauw        |

TABLETOP

RESTAURANT, BAR & HOTEL

MEUBILAIR

DISPOSABLES & SCHOONMAAK

KLEDING & WERKSCHOENEN

KEUKEN

KEUKENMEUBILAIR & TRANSPORT

APPARATUUR

KOELEN & VRIEZEN



# DISPOSABLES & SCHOONMAAK / SCHOONMAAK

## Rubbermaid Quick Carts

De uitzonderlijk stevige Quick Carts van Rubbermaid zijn een discrete en stijlvolle oplossing voor huishoudelijke taken. Ze zijn ontworpen voor dagelijks professioneel gebruik, met configureerbare indeling, Teflon textielbeschermer en een ruime inhoud.

- Verfijnde, professionele uitstraling
- Lichtgewicht & compact ontwerp
- Water-, vlek- en vetbestendig materiaal
- Telescopische aluminium steel
- Vrijwel geruisloze wieltjes met kogellagers

### Specificaties

**CE891** Afmetingen (mm): 533(H) x 363(B) x 419(D). Capaciteit: 114L. Gewicht: 7,7kg.

**CE892** Afmetingen (mm): 635(H) x 363(B) x 419(D). Capaciteit: 133L. Gewicht: 7,8kg.

| Art.nr       | Omschrijving |
|--------------|--------------|
| <b>CE891</b> | Medium       |
| <b>CE892</b> | Groot        |



## Jantex Duo mopemmer en wringer

Duurzaam polypropyleen dweilsysteem. Gebruik één emmer voor schoon en één voor vuil water. 85(h)x44(b)x92(d)cm. Gewicht 9,4kg.

- Max. inhoud 2 x 23L
- 4 wielen (niet geremd)
- RVS trolley



| Art.nr      | Omschrijving |
|-------------|--------------|
| <b>M880</b> | 2 x 23L      |

## Modulair kleurcode reinigingssysteem



Hygiënisch kleurcode systeem waarbij de steel gecombineerd kan worden met verschillende accessoires.

### Scott Young Kentucky moppen

Traditionele katoenen mop, plat, met kleur gecodeerde houders.



### Specificaties

Max. open: 91,4cm. Lengte: 40,6cm. Breedte: 38cm.

| Art.nr      | Omschrijving |
|-------------|--------------|
| <b>L887</b> | Geel         |
| <b>L884</b> | Rood         |
| <b>L885</b> | Blauw        |
| <b>L886</b> | Groen        |

### Scott Young Kleurcode stelen

137cm lang.



| Art.nr      | Omschrijving |
|-------------|--------------|
| <b>L349</b> | Geel         |
| <b>L347</b> | Rood         |
| <b>L348</b> | Blauw        |
| <b>L346</b> | Groen        |

### Rotvrije mopkoppen

Voorgekrompen, geurloze, lusvormige en holle syntex-vezel voor snelle opname van vuil, water en vet. Ideaal voor keukens en voedselzones 35,5 cm (Ø).

**NIEUW**

- Kleurcode houder
- Licht
- Voor gebruik met rolemmer met wringer (M884)

| Art.nr      | Omschrijving |
|-------------|--------------|
| <b>L342</b> | Groen        |
| <b>L343</b> | Rood         |
| <b>L344</b> | Blauw        |
| <b>L345</b> | Geel         |



### Scott Young Syntex Kentucky moppen

Voorgekrompen synthetische mop met ingebouwde schuurspons aan de onderzijde. Rot niet. Afmeting: 74(l)x50(b)cm.

**NIEUW**

- Traditionele mopkop van voorgekrompen syntex
- Geïntegreerde schuurspons aan de onderzijde om hardnekkige vlekken te verwijderen
- Gekleurd syntex garen met kleurcode houder
- Voor kleurcode steel L349

| Art.nr      | Omschrijving |
|-------------|--------------|
| <b>F948</b> | Geel         |
| <b>F947</b> | Rood         |
| <b>F949</b> | Blauw        |
| <b>F950</b> | Groen        |



### Scott Young Schrobber

Sterke polypropyleen basis met harde borstel.



| Art.nr       | Omschrijving |
|--------------|--------------|
| <b>DL940</b> | Geel         |
| <b>DL939</b> | Rood         |
| <b>L888</b>  | Blauw        |

### Scott Young Vloerschapper

Compleet met mes



| Art.nr      | Omschrijving |
|-------------|--------------|
| <b>L889</b> | Schraper     |

## Jantex Raamwisser

Ergonomisch comfort grip handvat vermindert vermoeidheid van de handen. Zeer absorberende katoen. Klittenband voor eenvoudige montage en vervanging.



Art.nr Omschrijving  
**CC939** 37cm

## Oxo RVS trekker

Ideaal voor het reinigen van tegels, beslagen spiegels, douchedeuren en ramen. Geschikt voor gebogen oppervlakken en voorzien van comfortabel handvat. Compleet met hanger voorzien van zuignap voor eenvoudig opbergen.



Art.nr Omschrijving  
**GG067** 15,4(h)x 25,5(b)x 1,4(d)cm.

## Jantex RVS raamtrekker

Ergonomisch comfort grip handvat vermindert vermoeidheid van de handen. Met veermechanisme voor eenvoudige vervanging.



Art.nr Omschrijving  
**CC938** 35,5cm

## Jantex Stevige emmer

Een duurzame, stevige emmer met sterke metalen handgreep. Ideaal voor gebruik bij het reinigen van ramen.



Art.nr Omschrijving  
**GG972** 15L

## Rubbermaid Schoonmaakwagen

Zeer stevige, professionele schoonmaakwagen. Eenvoudig afneembare vinyl afvalzak met rits. Te combineren met afsluitbare kast om waardevolle artikelen op te bergen (afzonderlijk verkrijgbaar).

- Eenvoudig te reinigen
- Platform voor het plaatsen van emmers
- Vinyl zak met rits
- Inclusief deksel



Specificaties  
**L658** Afmetingen (cm): 97,5(h) x 116,8(b) x 55,2(d). Gewicht: 17,78kg.

Art.nr Omschrijving  
**L658** Schoonmaakwagen  
**M896** Afsluitbare kast

## Jantex Deluxe mopemmer

Krachtige wringer en emmer met RVS trolley en opslagmand. 54(h)x46(b)x43(d)cm.

- Max inhoud 24 liter
- Niet-geremde wielen
- Heavy-duty wringer



Art.nr Omschrijving  
**M884** 24L

## Jantex Mopemmer en wrainger

Eenvoudig wendbare rolemmer met handvat en stevige wieltjes, wat morsen en onnodige belasting van de rug voorkomt. Heldere kleur en waarschuwingsteksten aan de zijkant waarschuwen voor een natte vloer. Krachtige wringer met sterk hefboomeffect, waardoor weinig kracht vereist is. 48(h)x35(b)x28(d)cm.

- Max. capaciteit 20 liter
- Opvangbak en rooster
- Met wringer
- Vereist eenvoudige montage



Specificaties  
Afmeting (cm): 48(h) x 35(b) x 28(d).

Art.nr Omschrijving  
**F951** Geel  
**DL912** Rood  
**DL913** Blauw  
**GK689** Groen

## Huishoudwagen



Multifunctionele huishoudwagen met schappen voor het bewaren van reinigingsmiddelen en dergelijke. Voorzien van clips voor dweilen en bezems.

- Eenvoudig te reinigen kunststof constructie
- Ruimte voor het plaatsen van een emmer
- Zakhouder met haakjes

Specificaties  
**L683** Afmeting (cm): 113(h) x 98(b) x 50(d). Gewicht: 13,5kg.

Art.nr Omschrijving  
**L683** Huishoudwagen

## Numatic Stofzuiger Henry

Deze stofzuiger heeft een vermogen van 620W en een zeer efficiënt stoffilter. Kan zowel met als zonder zak gebruikt worden en heeft een 10 meter lang snoer. Compleet met hulpstukken voor tapijt, vloeren, gordijnen en bekleding.

- 9 liter inhoud
- Tritex filters
- Microflo stofzak
- Oprolbaar snoer
- 9 delige accessoire set
- Energieklasse A

Specificaties  
**M975** Model: Henry. 230V. 620W. Capaciteit 45L/sec. Bereik 26,8m. Afmeting (cm): 37(h) x 34(b) x 34(d). Gewicht 6,6kg.

Art.nr Omschrijving  
**M975** Henry  
**DW159** Stofzuigerzakken (Pak 10)



TABLETOP

RESTAURANT, BAR & HOTEL

MEUBILAIR

DISPOSABLES & SCHOONMAAK

KLEDING & WERKSCHOENEN

KEUKEN

KEUKENMEUBILAIR & TRANSPORT

APPARATUUR

KOELEN & VRIEZEN

# DISPOSABLES & SCHOONMAAK / SCHOONMAAK

## Jantex Kleurcode kunststof emmers

10 liter kunststof emmer met easy grip handvat. Verschillende kleuren voor verschillende ruimtes.



| Art.nr | Omschrijving |
|--------|--------------|
| CD805  | Geel         |
| CD807  | Rood         |
| CD804  | Blauw        |
| CD806  | Groen        |

## Jantex RVS emmer

Inhoud 12 liter.



| Art.nr | Omschrijving |
|--------|--------------|
| J807   | 12L          |



## Jantex Kleurcode mopemmer

Eenvoudig te vullen polypropyleen kleurgecodeerde emmers met een verhoogde werkcapaciteit. 16L max. inhoud. 14L werkinhoud.

- Max. capaciteit 16 liter
- Met mopzeef
- Gemakkelijke schenktuit



| Art.nr | Omschrijving |
|--------|--------------|
| S223   | Geel         |
| S222   | Rood         |
| S225   | Blauw        |
| S224   | Groen        |

## Jantex Zachtharige veger en blik set

Duurzame kunststof sets met rubber rand. 22cm breed.



| Art.nr | Omschrijving |
|--------|--------------|
| CC930  | Geel         |
| CC931  | Rood         |
| CC932  | Blauw        |
| CC933  | Groen        |

## Jantex 13L. gegalvaniseerde mopemmer

Duurzame gegalvaniseerde stalen emmer met vaste mop wringer voor traditionele reiniging. 230 (h) x 245 (b) x 318 (d) mm. Gewicht 1,7 kg.

- 13 liter inhoud
- Mop zeef
- Gegalvaniseerd staal



| Art.nr | Omschrijving |
|--------|--------------|
| CD808  | 13L          |

## Wasbak

Kunststof.



| Art.nr | Omschrijving |
|--------|--------------|
| L572   | 34,5(Ø)cm    |

## Jantex Emmer

12L kunststof emmer met schenktuit en handgreep met ergonomische grip. 32(h) x 35(Ø)cm



**Specificaties**  
L571 Afmeting (cm): 32(h) x 35(Ø).

| Art.nr | Omschrijving |
|--------|--------------|
| L571   | 12L          |

## Banana Products Bananenschil

Eigenzinnig waarschuwingsbord met teksten in Engels, Spaans, Duits en Frans. Duurzame polypropyleen constructie.



| Art.nr | Omschrijving |
|--------|--------------|
| GK976  | 60cm (h)     |

## Jantex Waarschuwingsborden

Inklapbare borden voorzien van handgreep, zodat ze eenvoudig te verplaatsen zijn of op te hangen wanneer ze niet in gebruik zijn. Tweezijdig bedrukt.

| Art.nr | Omschrijving         |
|--------|----------------------|
| L416   | Caution Wet Floor    |
| L434   | No Entry             |
| L433   | Cleaning in Progress |





# Vogue Vaatwaskorven

Onderrooster zorgt voor vrije doorstroming van water en lucht. Perfect voor kookgerei, ramekins en andere kleine items.

Geschikt voor gebruik met korven op deze pagina

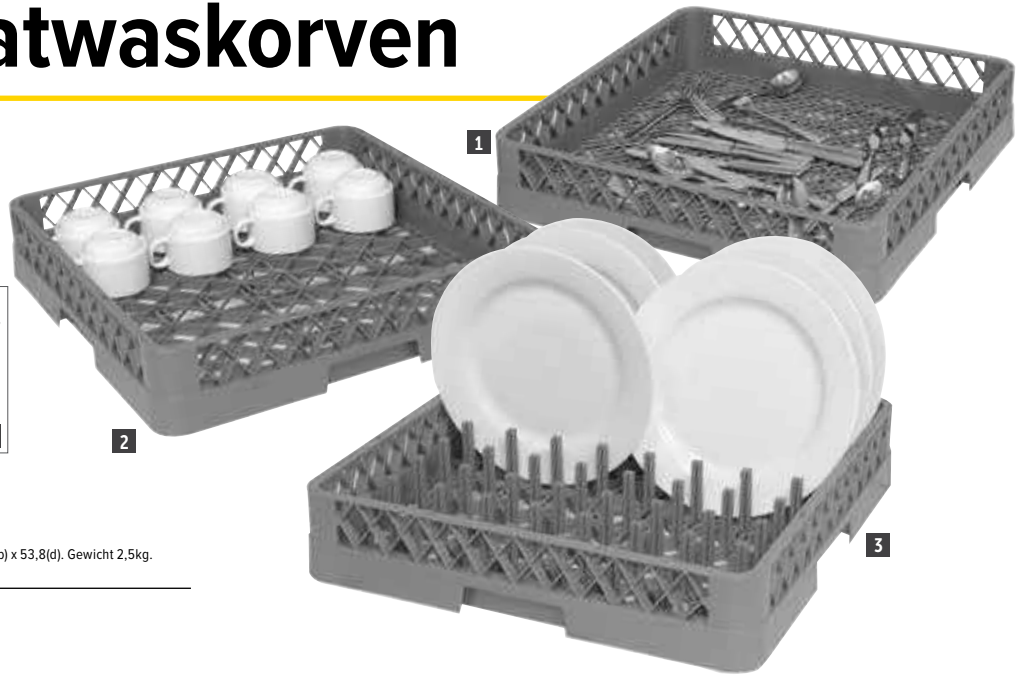

**Specificaties**  
**CB006** Max. belastbaar tot 40kg. Afmeting (cm): 21(h) x 53,8(b) x 53,8(d). Gewicht 2,5kg.

| Art.nr         | Omschrijving       |
|----------------|--------------------|
| 1 <b>K910</b>  | 50x50cm bestek     |
| 2 <b>K908</b>  | 50x50cm universeel |
| 3 <b>K909</b>  | 50x50cm borden     |
| 4 <b>CB006</b> | Wagen              |

## Vogue Glazenkorven

Deze korven bieden de juiste oplossing voor al uw vaat. Verkleinen de kans op breuk en zijn ruimtebesparend. Door de extra grote maaswijdte wordt een optimaal was- en droogresultaat behaald. De constructie met dubbele wand staat garant voor een lange levensduur. Modulair op te bouwen. Afmeting (cm): 10(h)x50(b)x50(d).

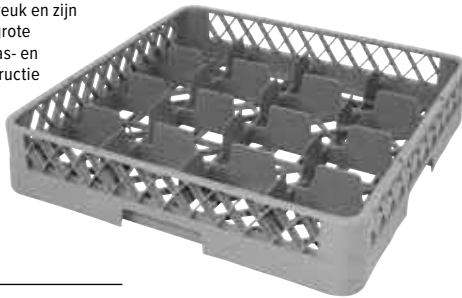

| Art.nr      | Omschrijving      |
|-------------|-------------------|
| <b>F612</b> | 16 compartimenten |
| <b>F613</b> | 25 compartimenten |
| <b>F614</b> | 36 compartimenten |
| <b>F615</b> | 49 compartimenten |

## Vaatwaskorven

Versterkte randen, geschikt voor intensief professioneel gebruik.

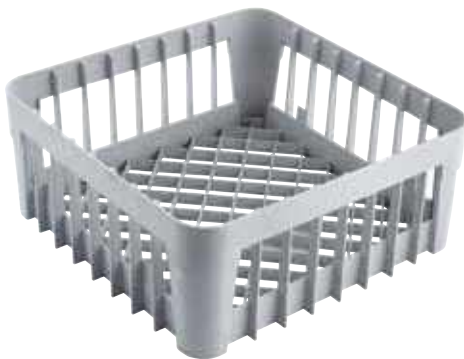

| Art.nr       | Omschrijving |
|--------------|--------------|
| <b>GN559</b> | 35x35cm      |
| <b>GN558</b> | 40x40cm      |

## Vogue Hoge vaatwaskorven

Stevig PE-gecoat frame met makkelijk schuivende hoeken. Geschikt voor glazen, koppen en GN bakken. 18cm hoog.

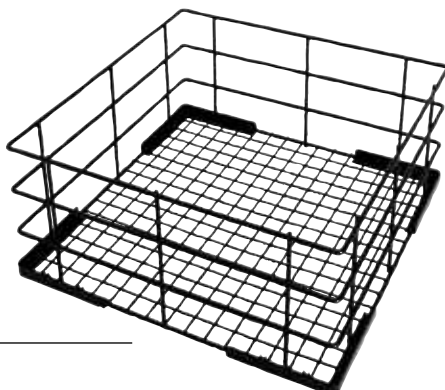

| Art.nr       | Omschrijving |
|--------------|--------------|
| <b>CD242</b> | 35x35cm      |
| <b>CD243</b> | 40x40cm      |
| <b>CD244</b> | 50 x 50cm    |

## Vogue Glazenkorf opzetrand

Met deze opzetranden kunt u uw korven verhogen, hoogte ca. 4,5(h)cm.

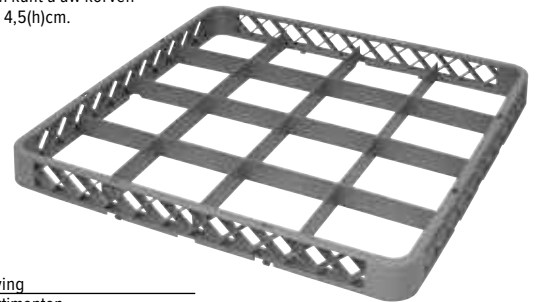

| Art.nr      | Omschrijving      |
|-------------|-------------------|
| <b>F616</b> | 16 compartimenten |
| <b>F617</b> | 25 compartimenten |
| <b>F618</b> | 36 compartimenten |
| <b>F619</b> | 49 compartimenten |

## Gastro-M Transportwagen

RVS transportwagen voor het verplaatsen van zware vaatwaskorven van 50x50cm

- RVS AISI 304 constructie
- 4 zwenkwielen, waarvan 2 geremd



| Art.nr       | Omschrijving   |
|--------------|----------------|
| <b>GS026</b> | Transportwagen |

TABLETOP

RESTAURANT, BAR & HOTEL

MEUBILAIR

DISPOSABLES & SCHOONMAAK

KLEDING & WERKSCHOENEN

KEUKEN

KEUKENMEUBILAIR & TRANSPORT

APPARATUUR

KOELEN & VRIEZEN



# DISPOSABLES & SCHOONMAAK / SCHOONMAAK

## Cambro Vaatwaskorven

Stevige korven voor bestek, keukengerei, borden en kommen.



| Art.nr         | Omschrijving        | Hoogte |
|----------------|---------------------|--------|
| <b>1 DL338</b> | 50cmx50cm bestek    | 101 mm |
| <b>2 DL337</b> | 50x50cm borden      | 101 mm |
| <b>CT290</b>   | Vaatwaskorf 50x50cm | 101 mm |
| <b>3 CT329</b> | Deksel              | 24 mm  |
| <b>4 CT307</b> | Onderstel op wielen | 187 mm |

## Cambro Glaskorven met 16 compartimenten

Voor glazen van max. 11(Ø)cm

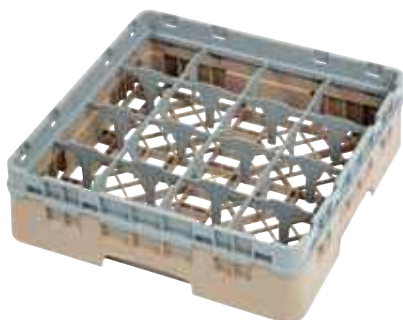

| Art.nr       | Omschrijving                         |
|--------------|--------------------------------------|
| <b>DW550</b> | 16 compartimenten 50 x 50 x 9,2(h)cm |
| <b>DW551</b> | 16 compartimenten 50x50x13,3(h)cm    |
| <b>DE783</b> | 16 compartimenten 50x50x17,4(h)cm    |
| <b>DE784</b> | 16 compartimenten 50x50x21,5(h)cm    |
| <b>DW552</b> | 16 compartimenten 50x50x25,7(h)cm    |
| <b>DW553</b> | 16 compartimenten 50x50x29,8(h)cm    |

## Cambro Glaskorven met 36compartimenten

Voor glazen van max. 7,3(Ø)cm



| Art.nr       | Omschrijving                         |
|--------------|--------------------------------------|
| <b>DW558</b> | 36 compartimenten 50 x 50 x 9,2(h)cm |
| <b>DE794</b> | 36 compartimenten 50x50x13,3(h)cm    |
| <b>DE795</b> | 36 compartimenten 50x50x17,4(h)cm    |
| <b>DE796</b> | 36 compartimenten 50x50x21,5(h)cm    |
| <b>DW559</b> | 36 compartimenten 50x50x25,7(h)cm    |
| <b>DW560</b> | 36 compartimenten 50x50x29,8(h)cm    |

## Jantex Draagcaddy

Afmeting (cm): 13(h)x39(b)x25,5(d).



| Art.nr      | Omschrijving |
|-------------|--------------|
| <b>L382</b> | Caddy        |

## Cambro Glaskorven met 25 compartimenten

Voor glazen van max. 8,7(Ø)cm



| Art.nr       | Omschrijving                          |
|--------------|---------------------------------------|
| <b>DW554</b> | 25 compartimenten 50x50x9,2(h)cm      |
| <b>DW555</b> | 25 compartimenten 50 x 50 x 13,3(h)cm |
| <b>DE789</b> | 25 compartimenten 50x50x17,4(h)cm     |
| <b>DE790</b> | 25 compartimenten 50x50x21,5(h)cm     |
| <b>DW556</b> | 25 compartimenten 50x50x25,7(h)cm     |
| <b>DW557</b> | 25 compartimenten 50x50x29,8(h)cm     |

## Cambro Glaskorven met 49 compartimenten

Voor glazen van max. 6,2(Ø)cm



| Art.nr       | Omschrijving                          |
|--------------|---------------------------------------|
| <b>DW561</b> | 49 compartimenten 50 x 50 x 9,2(h)cm  |
| <b>DE797</b> | 49 compartimenten 50x50x13,3(h)cm     |
| <b>DE798</b> | 49 compartimenten 50x50x17,4(h)cm     |
| <b>DE799</b> | 49 compartimenten 50x50x21,5(h)cm     |
| <b>DW562</b> | 49 compartimenten 50 x 50 x 25,7(h)cm |
| <b>DW563</b> | 49 compartimenten 50 x 50 x 29,8(h)cm |



## Vogue RVS borden afdruiprekken

Bordenrekken van RVS die losstaand of bevestigd aan de muur kunnen worden gebruikt. Verkrijgbaar in 2 maten. Wandbeugels worden apart verkocht.

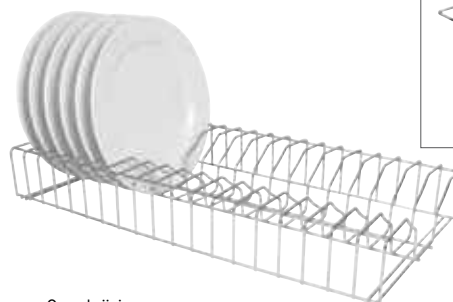
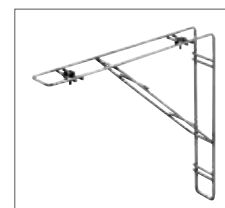

| Art.nr      | Omschrijving      |
|-------------|-------------------|
| <b>L440</b> | 61cm rek          |
| <b>L441</b> | 91,5cm rek        |
| <b>L442</b> | Pak 2 wandbeugels |

## Soorten stickers

Een breed assortiment stickers met verschillende kleefsterktes. Welke u kiest hangt af van de beoogde toepassing.

**Oplosbare stickers. Volledig oplosbaar in water binnen 30 seconden.**

**Verwijderbare stickers. Deze stickers zijn eenvoudig te verwijderen, zonder lijmresten achter te laten.**

## Vogue Weekdagen stickers

Zorg dat u minder weg hoeft te gooien met dit eenvoudige kleurcodesysteem. Met een sticker voor iedere dag van de week en ruimte om de datum te noteren behoudt u eenvoudig het overzicht.



### Verwijderbaar

| Art.nr | Omschrijving | Aantal |
|--------|--------------|--------|
| L931   | Maandag      | 1000   |
| L932   | Dinsdag      | 1000   |
| L933   | Woensdag     | 1000   |
| L934   | Donderdag    | 1000   |
| L935   | Vrijdag      | 1000   |
| L936   | Zaterdag     | 1000   |
| L930   | Zondag       | 1000   |
| S151   | Weekset      | 7000   |

### Oplosbaar

| Art.nr | Omschrijving | Aantal |
|--------|--------------|--------|
| U777   | Maandag      | 1000   |
| U778   | Dinsdag      | 1000   |
| U779   | Woensdag     | 1000   |
| U780   | Donderdag    | 1000   |
| U781   | Vrijdag      | 1000   |
| U782   | Zaterdag     | 1000   |
| U783   | Zondag       | 1000   |
| CF439  | Weekset      | 7000   |

## Vogue Kunststof en RVS stickerdispenser

Stevige dispensers voor stickerrollen. Handig in gebruik, lichtgewicht en optioneel aan de wand te monteren.



**Specificaties**  
**GH347** Afmeting (mm): 64(h)x 330(b)x 133(d). Afmeting (mm): 64(h)x 330(b)x 133(d).  
**L937** Afmeting (cm): 12(h) x 23,5(b) x 19(d). Afmeting (cm): 12(h) x 23,5(b) x 19(d).

| Art.nr  | Omschrijving        | Aantal |
|---------|---------------------|--------|
| 1 GH347 | Kunststof dispenser | 1      |
| 2 L937  | RVS dispenser       | 1      |

## Vogue Dispenser met dagstickerset

Verwijderbare of oplosbare stickers in kunststof of RVS dispenser.



**Specificaties**  
**GH473** GH473 bestaat uit: L930, L931, L932, L933, L934, L935, L936 stickers en kunststof 2,5cm dispenser GH347.  
**GH474** GH474 bestaat uit: U777, U778, U779, U780, U781, U782, U783 stickers en kunststof 2,5cm dispenser GH347.  
**S154** S154 bestaat uit: L930, L931, L932, L933, L934, L935, L936 stickers en RVS 2,5cm dispenser L937.

| Art.nr  | Omschrijving                                      |
|---------|---|
| 3 GH473 | Verwijderbare dagstickerset   Kunststof dispenser |
| 4 GH474 | Oplosbare dagstickerset   Kunststof dispenser     |
| S154    | Verwijderbare dagstickerset   RVS dispenser       |

TABLETOP

RESTAURANT, BAR & HOTEL

MEUBILAIR

DISPOSABLES & SCHOONMAAK

KLEDING & WERKSCHOENEN

KEUKEN

KEUKENMEUBILAIR & TRANSPORT

APPARATUUR

KOELEN & VRIEZEN

# DISPOSABLES & SCHOONMAAK / DISPOSABLES

## Agreena 3-in-1 folie

Zeg wegwerpplastic vaarwel met deze 3-in-1 folie van Agreena. Het innovatieve product fungeert als huishoudfolie, sealfolie en bakpapier in één en kan steeds opnieuw worden gewassen en worden hergebruikt. Niet-giftig en absoluut voedselveilig - goedgekeurd door de TCPH, LFBG en FDA. Vegan en niet schadelijk voor het milieu.



| Art.nr | Omschrijving                       |
|--------|------------------------------------|
| FD934  | 2 x 200 x 200mm en 2 x 300 x 300mm |
| FD935  | 300 x 450mm (2x)                   |

## Nuts Bijenwasdoek

Duurzaam alternatief voor plastic verpakkingen.



| Art.nr | Omschrijving |
|--------|--------------|
| DB384  | 900 x 305mm  |

## Cambro Biologisch afbreekbare voedsletiketten

Voedselveilige labels die oplossen in de vaatwasser of onder stromend water, zonder lijmresten achter te laten. Vriezer- en magnetronbestendig.



| Art.nr | Omschrijving              | Aantal |
|--------|---------------------------|--------|
| CJ648  | 6x 250 etiketten   Large  | 1500   |
| CJ635  | 24x 250 etiketten   Small | 6000   |

## Vogue Productstickers

Noteer eenvoudig de datum van bereiding met deze handige stickers en dispenser. Rol van 500 geleverd in handige dispenser, tevens geschikt voor gebruik met onze single label dispenser.

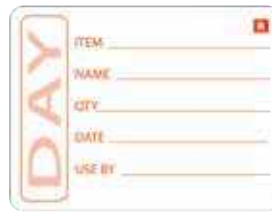

| Art.nr | Omschrijving                                   | Aantal |
|--------|--|--------|
| E148   | Verwijderbare stickers 50 x 65mm               | 500    |
| GH350  | Oplosbare stickers 50 x 65mm                   | 250    |
| GH349  | Enkelvoudige 5cm dispenser                     | 1      |
| CK893  | Verwijderbare stickers 50 x 65mm met dispenser | 500    |

## Vogue Dispenser met dagsticker set

Stickersets voor de beste prijs en eenvoudig in gebruik.



**Specificaties**  
**S811** Set bestaat uit: L066, L067, L068, L069, L070, L071, L072 en kunststof 5cm dispenser GH348.  
**GH475** Set bestaat uit: GH351, GH352, GH353, GH354, GH355, GH356, GH357 en kunststof 5cm dispenser GH348.

| Art.nr | Omschrijving   |
|--------|--|
| S811   | Verwijderbare kleurcode stickers met 5cm kunststof dispenser |
| GH475  | Oplosbare kleurcode stickers met 5cm kunststof dispenser     |

## Vogue Kleurcode dagstickers

Kleurcodering dagstickers om uw voorraad eenvoudig overzichtelijk op te slaan. Zie in één oogopslag wanneer voedsel werd bereid. Eenvoudig te verwijderen zonder lijmresten. Verkrijgbaar als losse rol of als weekset. Sticker afmetingen: 5x6cm.



## Verwijderbaar

| Art.nr | Omschrijving | Aantal |
|--------|--------------|--------|
| L066   | Maandag      | 500    |
| L067   | Dinsdag      | 500    |
| L068   | Woensdag     | 500    |
| L069   | Donderdag    | 500    |
| L070   | Vrijdag      | 500    |
| L071   | Zaterdag     | 500    |
| L072   | Zondag       | 500    |
| L938   | Weekset      | 3500   |

## Oplosbaar

| Art.nr | Omschrijving | Aantal |
|--------|--------------|--------|
| GH351  | Maandag      | 250    |
| GH352  | Dinsdag      | 250    |
| GH353  | Woensdag     | 250    |
| GH354  | Donderdag    | 250    |
| GH355  | Vrijdag      | 250    |
| GH356  | Zaterdag     | 250    |
| GH357  | Zondag       | 250    |
| GH326  | Weekset      | 1750   |



**Herbruikbare Etiketten**

Deze etiketten kunt u eenvoudig uitwissen en opnieuw gebruiken, zodat u ze voor allerlei taken kunt gebruiken. Zo bespaart u op de kosten, op afval én tijd. Ze zijn bestand tegen stoom, condens, kou en kokend water. Eenvoudig te verwijderen, zonder lijmresten.



**Puracyle Etiketten**

Honderden keren te wissen en opnieuw te gebruiken. Gemaakt van recyclebaar materiaal.

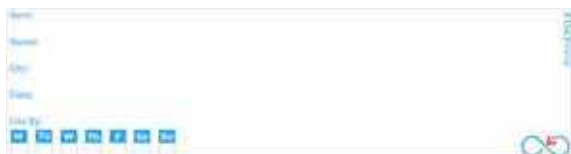

Stickers

**Puracyle Markeerpennen**

Gifvrije, geurloze inkt om te gebruiken bij Puracyle etiketten. De inkt is bestand tegen stoom, condens, kokend en ijskoud water, maar is eenvoudig te verwijderen met een doek, een lap of een borstel.



**Etiketten**

| Art.nr | Omschrijving              | Aantal |
|--------|---------------------------|--------|
| FB282  | Blanco flesetiketten      | 25     |
| FB283  | Dagetiketten voor flessen | 25     |
| FB280  | Blanco stickers           | 50     |
| FB281  | Dagstickers               | 50     |

**Stickers**

| Art.nr | Omschrijving                                     | Aantal |
|--------|--|--------|
| SA492  | 25 blanco flessenstickers   3 markers   2 doeken | 25     |
| SA490  | 50 blanco stickers   3 markers   2 doeken        | 50     |
| SA491  | 50 dagstickers   3 markers   2 doeken            | 50     |

| Art.nr | Omschrijving | Aantal |
|--------|--------------|--------|
| FB284  | Zwart        | 3      |

**Vogue 'Use by' stickers**

Geef eenvoudig aan wanneer een product over de datum is. 1000 stickers per rol in handige dispenser.



| Art.nr | Omschrijving | Aantal |
|--------|--------------|--------|
| E150   | 25mm x 25mm  | 1000   |

**Vogue stickers 'Suitable for Vegetarians'**

Verwijderbare labels om vegetarische producten direct te kunnen identificeren. Formaat: 2,5(0)cm.



| Art.nr | Omschrijving | Aantal |
|--------|--------------|--------|
| U913   | 25mm Ø       | 1000   |

**Vogue Voedsletiketten glutenvrij**

Herbruikbare etiketten om eenvoudig glutenvrije producten te identificeren.



| Art.nr | Omschrijving                            | Aantal |
|--------|---|--------|
| GJ060  | Glutenvrij voedsletiketten   1000 stuks |        |

**Puracyle Etiketten**

Blijven honderden afwasbeurten goed. Gemaakt van recyclebaar materiaal.



| Art.nr | Aantal |
|--------|--------|
| FB280  | 50     |
| FB281  | 50     |
| FB282  | 25     |
| FB283  | 25     |
| DC458  | 20     |

**Vogue 'Use first' stickers**

Zorgt voor juiste voedselrotatie. 1000 stickers per rol in handige dispenser.



| Art.nr | Omschrijving | Aantal |
|--------|--------------|--------|
| E149   | 25mm x 25mm  | 1000   |

TABLETOP

RESTAURANT, BAR & HOTEL

MEUBILAIR

DISPOSABLES & SCHOONMAAK

KLEDING & WERKSCHOENEN

KEUKEN

KEUKENMEUBILAIR & TRANSPORT

APPARATUUR

KOELEN & VRIEZEN



# DISPOSABLES & SCHOONMAAK / DISPOSABLES

## Boska Rock foliedispenser

Voor 30cm brede rollen.



- Gepatenteerd rolsysteem houdt folie toegankelijk op het mes
- Zwaarder gegoten aluminium ontwerp voorkomt dat de dispenser van uw aanrecht vliegt
- Veiliger door inhammen en opstaande hoeken
- Bespaart tijd & voorkomt frustratie

| Art.nr | Omschrijving     |
|--------|------------------|
| CU113  | Voor 30cm rollen |

## Vogue Wrap450 dispenser

Hygiënische en handige dispenser voor vershoudfolie, aluminiumfolie en bakpapier.

- Eenvoudig te vullen
- Verborgen veiligheidsmes
- Anti-slipvoetjes



| Art.nr | Omschrijving              | Aantal |
|--------|---------------------------|--------|
| DE035  | Film navulling   300m (L) | 1      |

## Vogue Labeldispenser

Stevige dispenser voor gebruik met alle Vogue stickers.



### Specificaties

**GH349** Afmeting (cm): 11,4(h) x 7(b) x 14,6(d).  
**GH348** Afmeting (cm): 6,4(h) x 49(b) x 13,3(d).

| Art.nr         | Omschrijving               |
|----------------|----------------------------|
| <b>1</b> GH349 | Enkelvoudige 5cm dispenser |
| <b>2</b> GH348 | Meervoudige 5cm dispenser  |

## Vogue Wrap450 dispenser

Hygiënische en handige dispenser voor vershoudfolie, aluminiumfolie en bakpapier.



### Specificaties

**CW202** Afmeting (cm): 11,5(h) x 45(b) x 12(d)

| Art.nr       | Omschrijving   | Aantal |
|--------------|----------------|--------|
| <b>CW202</b> | Dispenser      | 1      |
| <b>CW203</b> | Vershoudfolie  | 3      |
| <b>CW204</b> | Aluminiumfolie | 3      |
| <b>CW205</b> | Bakpapier      | 3      |

## Wrapmaster Compacte dispenser

Professioneel, hygiënisch en compact apparaat. Eenvoudig in gebruik met veilig snijmes. Geschikt voor het lichtere werk. Afmeting (cm): 36x7x9cm. Rollen folie worden apart verkocht.



### Specificaties

**CB623** Afmeting (cm): 6,8(h) x 36,3(b) x 9(d)

| Art.nr       | Omschrijving                        | Aantal |
|--------------|-------------------------------------|--------|
| <b>CB623</b> | Compacte dispenser 36,3(b)cm        | 1      |
| <b>CB624</b> | Vershoudfolie navulling 30cm x 100m | 3      |
| <b>CB625</b> | Aluminiumfolie 30cm x 30m           | 3      |

## Wrapmaster Duo dispenser

Ruimte- en tijdsbesparende duo dispenser. Voorzien van verborgen mes en vaatwasserbestendig tot 90°C.



### Specificaties

**GM213** 18(h) x 58,5(b) x 24,5(d)cm

| Art.nr       | Omschrijving             | Aantal |
|--------------|--------------------------|--------|
| <b>GM213</b> | Wrapmaster Duo dispenser | 1      |
| <b>M810</b>  | Vershoudfolie 45cm(b)    | 3      |
| <b>GH029</b> | Braadfolie 45cm(b)       | 3      |
| <b>J371</b>  | Aluminiumfolie 45cm(b)   | 3      |
| <b>GM215</b> | Bakpapier 45cm(b)        | 3      |

## Voorgeperforeerd vershoudfolie

Eenvoudig te scheuren vershoudfolie met voorgeperforeerde stukken.



| Art.nr       | Omschrijving       | Aantal |
|--------------|--------------------|--------|
| <b>GD149</b> | 45(b)cm x 500(l)lm | 3      |

## Wrapmaster Foliedispenser

Hygiënische, professionele en eenvoudig te gebruiken dispensers. Geschikt voor het snijden van zowel aluminiumfolie als vershoudfolie. Voorzien van een mes en hoes voor eenvoudig opbergen wanneer ze niet in gebruik zijn.



| Art.nr       | Omschrijving           | Aantal |
|--------------|------------------------|--------|
| <b>M802</b>  | Dispenser 45(b)cm      | 1      |
| <b>M810</b>  | Vershoudfolie 45cm(b)  | 3      |
| <b>GH029</b> | Braadfolie 45cm(b)     | 3      |
| <b>J370</b>  | Aluminiumfolie 30cm(b) | 3      |
| <b>J371</b>  | Aluminiumfolie 45cm(b) | 3      |
| <b>GM215</b> | Bakpapier 45cm(b)      | 3      |



**Vogue Aluminiumfolie**

29 cm of 48 cm breedx75m lange folie; 12 gauge kwaliteit.

NIEUW



- 500 vellen per doos
- Voorgesneden op maat
- Extra dikke folievellen houden voedsel langer vers en warm
- Elk vel heeft een afmeting van 270(B) x 300(L)mm

**Vogue Vershoudfolie**

29 cm of 48 cm breedx300m lange huishoudfolie rollen geleverd in kartonnen dispenser voorzien van scheurrand.

NIEUW



- Erg rekbaar
- Geschikt voor alle soorten voedingsproducten
- Bespreek met uw gemeente hoe u ervoor kunt zorgen dat dit product wordt gerecycled

| Art.nr | Omschrijving                          | Aantal |
|--------|---------------------------------------|--------|
| CU259  | Folievellen   270 mm (B) x 300 mm (L) | 500    |

| Art.nr | Omschrijving        | Aantal |
|--------|---------------------|--------|
| CU258  | Eco-film   200m (L) | 3      |

# VOGUE

## Vershoudfolie, aluminiumfolie en bakpapier

Robuuste kartonnen dispenser voorzien van scheurrand. Leverbaar in verschillende lengtes en breedtes.



| Art.nr | Omschrijving              |
|--------|---------------------------|
| CF350  | 29cm x 300m vershoudfolie |
| CF351  | 48cm x 300m vershoudfolie |
| CF352  | 29cm x 75m aluminiumfolie |
| CF353  | 48cm x 75m aluminiumfolie |
| CF349  | 29cm x 50m bakpapier      |
| DM177  | 44cm x 50m bakpapier      |

**Specificaties**

|       |  |
|-------|--|
| CF350 | Afmeting (cm): box: 10,2(h) x 33(b) x 10,2(d). |
| CF351 | Afmeting (cm): box: 10,2(h) x 48(b) x 10,2(d). |
| CF352 | Afmeting (cm): box: 6,5(h) x 33(b) x 6,5(d).   |
| CF353 | Afmeting (cm): box: 6,5(h) x 48(b) x 6,5(d).   |
| CF349 | Afmeting (cm): box: 8,2(h) x 34,2(b) x 8,3(d). |
| DM177 | Afmeting (cm): box: 8,2(h) x 48,2(b) x 8,3(d). |

TABLETOP

RESTAURANT, BAR & HOTEL

MEUBILAIR

DISPOSABLES & SCHOONMAAK

KLEDING & WERKSCHOENEN

KEUKEN

KEUKENMEUBILAIR & TRANSPORT

APPARATUUR

KOELEN & VRIEZEN

# DISPOSABLES & SCHOONMAAK / DISPOSABLES

## Labelmachine

Print tot 16 karakters op 2 regels. Inktrol eenvoudig te vervangen. Stickers worden apart verkocht. Gratis inktrol bij iedere stickerverpakking. Afmeting sticker 2x1,6cm.



### Specificaties

**J329** Afmeting (cm): 21(h)x 20(b)x 6(d)

| Art.nr      | Omschrijving          |
|-------------|-----------------------|
| <b>J329</b> | Labelmachine          |
| <b>J330</b> | Pak met 14.000 labels |

## Labelpistool

Een labelpistool dat 8 numerieke karakters op één regel print. Lichtgewicht, eenvoudig te laden en voorzien van antislip handgreep. Stickers worden apart verkocht.



€1299.99

### Specificaties

**GH001** Afmeting (mm): 80(b)x 160(d)x 260(l). Gewicht: 500g.

| Art.nr       | Omschrijving             | Aantal |
|--------------|--------------------------|--------|
| <b>GH001</b> | 8(d)x16(b)x26(l)cm.      | 1      |
| <b>GH165</b> | Witte stickers. 12x26mm. | 15000  |

## Vogue Handschoen dispenser

Muurhouder met kunststof coating, inclusief bevestigingsmateriaal.



| Art.nr       | Omschrijving         | Aantal |
|--------------|----------------------|--------|
| <b>Y215</b>  | Dooshouder           | 1      |
| <b>GC960</b> | 3-niveaus dooshouder | 1      |

## Vogue Vinyl handschoenen

- Hoge rekbaarheid
- Licht gepoederde handschoenen
- EN420
- Maten S, M, L of XL



| Art.nr       | Omschrijving            | Aantal |
|--------------|-------------------------|--------|
| <b>CB254</b> | Blauw gepoederd vinyl   | 100    |
| <b>CF403</b> | Blauw, poedervrij vinyl | 100    |

## Vogue Vinyl handschoenen

- Hoge rekbaarheid
- EN420
- Maten S, M, L en XL
- Verkrijgbaar in gepoederd en poedervrij.

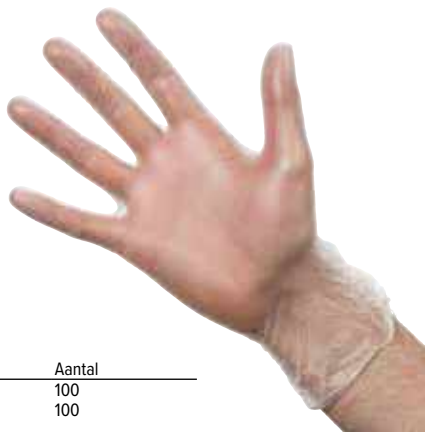

| Art.nr      | Omschrijving      | Aantal |
|-------------|-------------------|--------|
| <b>Y252</b> | Gepoederd vinyl   | 100    |
| <b>Y247</b> | Poeder-vrij vinyl | 100    |

## Vogue Disposable handschoenen

Verpakt per 100 in dispenser.

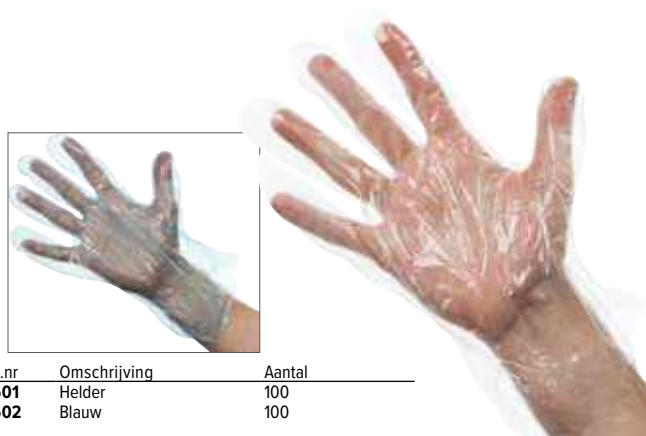

| Art.nr      | Omschrijving | Aantal |
|-------------|--------------|--------|
| <b>U601</b> | Helder       | 100    |
| <b>U602</b> | Blauw        | 100    |

## Vogue Nitril poedervrije handschoenen

- Bestand tegen olie en chemicalien
- Nitril
- Conform EN455
- Maten S, M, L en XL



| Art.nr      | Omschrijving      | Aantal |
|-------------|-------------------|--------|
| <b>Y478</b> | Poedervrij nitril | 100    |

## Vogue Latex handschoenen

- Latex
- Goede grip
- EN 455
- Maten S, M, L of XL
- Verkrijgbaar in gepoederd en poedervrij.



| Art.nr      | Omschrijving     | Aantal |
|-------------|------------------|--------|
| <b>A228</b> | Gepoederd latex  | 100    |
| <b>Y262</b> | Poedervrij latex | 100    |

## Milieuvriendelijke verpakkingen

Duurzaam ondernemen wordt steeds belangrijker. Ontdek ons ruime aanbod milieuvriendelijke verpakkingen en let op de symbolen om te zien of ze recyclebaar of composteerbaar zijn.



### Recyclebaar

Alom geaccepteerd door recycling bedrijven.



### Composteerbaar

Na gebruik binnen 90 dagen afbreekbaar. Kunnen gerecycled worden met voedselafval.



### Panini papier

100 vellen papier met GN 1/2 afmeting voor het verwarmen van panini's of sandwiches in een contactgrill. Hittebestendig.



| Art.nr       | Omschrijving | Aantal |
|--------------|--------------|--------|
| <b>GH038</b> | GN 1/2       | 100    |

### Aluminium taartbakvormen

Aluminium. Ovenbestendig, zodat u in één vorm kunt bewaren, bakken en serveren.



| Art.nr       | Omschrijving     | Aantal |
|--------------|------------------|--------|
| <b>GD118</b> | 13,5Ø x 2,5(h)cm | 250    |

### Vegware Papieren boterhamzakken

Ideaal voor warme en koude sandwiches, broodjes en gebak.



| Art.nr       | Omschrijving        | Aantal |
|--------------|---------------------|--------|
| <b>GH017</b> | 21,6(l) x 21,6(b)cm | 1000   |

### Fiesta Recyclable Sausbakjes

Doorzichtige kunststof bakjes, ideaal formaat voor dressings en sauzen.



| Art.nr       | Omschrijving | Aantal |
|--------------|--------------|--------|
| <b>CT285</b> | 50ml         | 100    |
| <b>CT286</b> | 100ml        | 100    |
| <b>CT083</b> | 150ml        | 100    |

### Disposable toastzakjes

Een eenvoudige manier om een tosti te maken. Maak uw sandwich, plaats in de zak en gebruik onder grill of in een oven. Gemakkelijk en voorkomt knoeien. 18x16cm.



| Art.nr      | Omschrijving | Aantal |
|-------------|--------------|--------|
| <b>J529</b> | 18 x 16cm    | 1000   |

### Colpac Take away dozen



| Art.nr       | Omschrijving              | Aantal |
|--------------|---------------------------|--------|
| <b>GE802</b> | 70(H) x 108(W) x 108(D)mm | 250    |
| <b>GE803</b> | 75(H) x 135(W) x 125(D)mm | 250    |

### Vegware Plastic schijven

Voorkomt dat burgers aan elkaar plakken



| Art.nr       | Omschrijving                          | Aantal |
|--------------|---------------------------------------|--------|
| <b>CF884</b> | Hamburger   80(H) x 130(B) x 130(D)mm | 400    |

### Vegware stokbrood zak

Duurzame voedselzak met een venster gemaakt van plantaardig PLA.



NIEUW

| Art.nr       | Omschrijving      | Aantal |
|--------------|-------------------|--------|
| <b>CJ180</b> | 356(H) x 152(B)mm | 1000   |

### Vegware zak

Duurzame zak met een venster gemaakt van plantaardig PLA.



NIEUW

| Art.nr       | Omschrijving      | Aantal |
|--------------|-------------------|--------|
| <b>CJ181</b> | 216(B) x 216(D)mm | 1000   |

TABLETOP

RESTAURANT, BAR & HOTEL

MEUBILAIR

DISPOSABLES & SCHOONMAAK

KLEDING & WERKSCHOENEN

KEUKEN

KEUKENMEUBILAIR & TRANSPORT

APPARATUUR

KOELEN & VRIEZEN



# DISPOSABLES & SCHOONMAAK / DISPOSABLES

## Fiesta recyclebaar Verpakking voor stokbrood

Verstelbaar, veilig lipje voor het vervoeren van kant-en-klaar voedsel. Gemaakt van recyclebaar karton. Helpt uw voedsel gemakkelijk te verpakken met deze recyclebare Fiesta-serie.

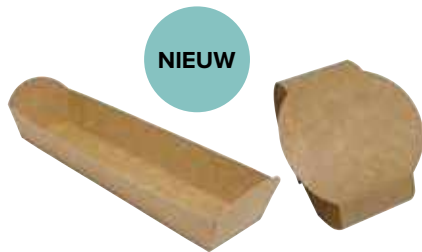

NIEUW

| Art.nr       | Omschrijving     | Aantal |
|--------------|------------------|--------|
| <b>FT656</b> | 34(H) x 229(L)mm | 4000   |
| <b>FT657</b> | 53(H) x 72(B)mm  | 500    |

## Frites kroon

Voor eigentijdse presentatie en houdt warmte goed vast. Geschikt voor de friteszakhouder.



| Art.nr       | Omschrijving     | Aantal |
|--------------|------------------|--------|
| <b>GK973</b> | 175(h) x 50(Ø)mm | 1100   |

## Colpac Kraft gebaksdoosjes



| Art.nr       | Omschrijving            | Aantal |
|--------------|-------------------------|--------|
| <b>FA360</b> | 45(H) x 86(W) x 42(D)mm | 500    |

## Premium afhaalbakjes met deksel

- De bakjes zijn zowel vriezer- als magnetronbestendig, wat ideaal is voor het bereiden en opwarmen van voedsel
- Perfect voor gebruik in drukke restaurants, afhaalrestaurants en fastfoodrestaurants
- Inhoud 650ml | 23oz



NIEUW

| Art.nr       | Omschrijving                      | Aantal |
|--------------|-----------------------------------|--------|
| <b>CU132</b> | 60(H) x 120(B) x 175(D)mm   750ml | 250    |

## Fiesta Green Voedselzakken

Recyclebaar en composteerbaar, zelfs het pergamijsvenster.



| Art.nr       | Omschrijving     | Aantal |
|--------------|------------------|--------|
| <b>DC875</b> | 215(B) x 88(D)mm | 1000   |

## Vegware Tortilladoos

Inhoud zichtbaar door PLA-venster



| Art.nr       | Omschrijving            | Aantal |
|--------------|-------------------------|--------|
| <b>CL705</b> | 13(h) x 7(b) x 7,8(d)cm | 500    |

## Colpac Baguette tray met open zijanten

Geschikt voor onder meer baguettes, sandwiches en hotdogs. Milieuvriendelijk gerecycled en recyclebaar karton.



| Art.nr       | Omschrijving          | Aantal |
|--------------|-----------------------|--------|
| <b>CK937</b> | 5(h) x 25(b) x 8(d)cm | 500    |

## Colpac Soepbekers en deksels



| Art.nr       | Omschrijving              | Aantal |
|--------------|---------------------------|--------|
| <b>FA366</b> | 225ml                     | 500    |
| <b>FA369</b> | 350ml                     | 500    |
| <b>FA370</b> | 450ml                     | 500    |
| <b>FA367</b> | Deksel voor FA366 & FA369 | 500    |
| <b>FA368</b> | Deksel voor FA370         | 500    |

## Vegware Sandwichboxen

Perfekte vorm voor sandwiches



| Art.nr       | Omschrijving                 | Aantal |
|--------------|------------------------------|--------|
| <b>DW624</b> | 12,3(h) x 7,2(b) x 12,3(l)cm | 500    |

## Colpac Zest Composteerbare Saladedozen

Recyclebaar karton met cellulosevenster.



| Art.nr       | Omschrijving              | Aantal |
|--------------|---------------------------|--------|
| <b>FP580</b> | 85(H) x 125(B) x 119(D)mm | 250    |
| <b>FP581</b> | 50(H) x 135(B) x 90(D)mm  | 500    |

## Vegware Composteerbare soep-/ijsbakjes

Composteerbare bakjes en deksels voor warme of koude gerechten.



| Art.nr       | Omschrijving                            | Aantal |
|--------------|---|--------|
| <b>DA589</b> | 170ml   45(H) x 90(Ø)mm                 | 1000   |
| <b>GH027</b> | 23cl. 6(h) x 9(Ø)cm.                    | 1000   |
| <b>GF046</b> | 35cl. 6,5(h) x 11,5(Ø)cm.               | 500    |
| <b>GF047</b> | 45,4cl. 8(h) x 11,5(Ø)cm.               | 500    |
| <b>GH166</b> | Platte deksel voor 23cl bakjes          | 1000   |
| <b>GH167</b> | Bol deksel voor de 23cl bakjes          | 1000   |
| <b>GF048</b> | Platte deksel voor 34cl & 45,4cl bakjes | 500    |
| <b>GH168</b> | Bol deksel voor de 34cl & 45,4cl bakjes | 500    |

## Fiesta Disposable sausbakjes

Waspapier.



| Art.nr       | Omschrijving | Aantal |
|--------------|--------------|--------|
| <b>CB612</b> | 2,8cl        | 250    |
| <b>T181</b>  | 5,9cl        | 250    |
| <b>CB613</b> | 11,2cl       | 250    |



## Fiesta Green Rechthoekige doosjes

Volledig composteerbaar en milieuvriendelijk alternatief voor polystyreen. Met scharnierend deksel. Geschikt voor falafel en andere warme takeaway maaltijden.



| Art.nr | Omschrijving                 | Aantal |
|--------|------------------------------|--------|
| DW248  | 6,6(h) x 18,2(b) x 13,5(d)cm | 250    |
| DW249  | 6,4(h) x 24,8(b) x 16,1(d)cm | 250    |

## Vegware Bagasse hamburgerbakjes

Ideale vorm en formaat voor burgers.



| Art.nr | Omschrijving               | Aantal |
|--------|----------------------------|--------|
| DW625  | 9(h) x 14,8(b) x 15,2(d)cm | 500    |

## Vegware Composteerbare sausbakjes

Composteerbare PLA bakjes. Temperatuurbestendig tot 40°C.



| Art.nr | Omschrijving  | Aantal |
|--------|---------------|--------|
| GK103  | 5,7cl         | 2000   |
| GK104  | Deksel        | 2000   |
| CR706  | Bakje   118ml | 2000   |

## Fiesta Kunststof magnetronbakken

Magnetronbakken met deksels; ideaal voor take away. Zwarte kwaliteit, vriezerbestendig en herbruikbaar.



| Art.nr | Omschrijving          | Aantal |
|--------|-----------------------|--------|
| DM181  | 50cl bakje en deksel  | 250    |
| DM182  | 65cl bakje en deksel  | 250    |
| DM183  | 100cl bakje en deksel | 250    |

## Fiesta Green Fiesta Green snackbakjes

Een groen, milieuvriendelijk alternatief voor kunststof.



| Art.nr | Omschrijving               | Aantal |
|--------|----------------------------|--------|
| DW347  | 3,5(h) x 18(b) x 12(d)cm   | 50     |
| DW349  | 3,7(h) x 21,5(b) x 14(d)cm | 50     |

## Fiesta Green Hamburgerbakjes

Volledig composteerbaar en milieuvriendelijk alternatief voor polystyreen. Met scharnierend deksel. Geschikt voor burgers, falafel of andere warme takeaway maaltijden.



| Art.nr | Omschrijving                 | Aantal |
|--------|------------------------------|--------|
| DW246  | 7,9(h) x 14,3(b) x 14,6(d)cm | 500    |
| DW247  | 8,4(h) x 15(b) x 15,3(d)cm   | 500    |

## Vegware Voedseldozen met scharnierdeksels

Geheel composteerbare voedseldozen met scharnierende deksels, gemaakt van gerecycled suikerriet. Ideaal om gerechten op temperatuur te houden en ook geschikt voor magnetron en vriezer. Stevig en stapelbaar.



| Art.nr | Omschrijving               | Aantal |
|--------|----------------------------|--------|
| GH026  | 6,5(h) x 15(b) x 22,5(l)cm | 200    |

## Colpac Biologisch afbreekbare sandwichverpakkingen

Karton met PLA venster.



| Art.nr | Omschrijving             | Aantal |
|--------|--------------------------|--------|
| DF605  | Driehoekig   PLA venster | 500    |

## Colpac Sandwich zakken

Recyclebaar papier met gelamineerde coating.



| Art.nr | Omschrijving | Aantal |
|--------|--------------|--------|
| FA381  | Zwart        | 250    |
| FA382  | Kraft        | 250    |

## Colpac Baguetteverpakking

Ideaal voor baguettes, hot dogs en panini's. Geschikt voor temperaturen tot 90°C.



| Art.nr | Omschrijving       | Aantal |
|--------|--------------------|--------|
| FA386  | Baguetteverpakking | 500    |

## Fiesta Bruine papieren tassen

Recyclebare papieren wegwerptassen, ideaal voor take away. Helpt de smaak te behouden en absorbeert vocht.



| Art.nr | Omschrijving      | Aantal |
|--------|-------------------|--------|
| CN758  | 177(B) x 177(L)mm | 1000   |

## Colpac Sandwichboxen

Kraftkleur sandwichbox van composteerbaar karton en acetaat venster.

- Binnen 12 weken industrieel composteerbaar conform BS EN 13432
- Plat verpakt



| Art.nr | Aantal |
|--------|--------|
| FA390  | 500    |

TABLETOP

RESTAURANT, BAR & HOTEL

MEUBILAIR

DISPOSABLES & SCHOONMAAK

KLEDING & WERKSCHOENEN

KEUKEN

KEUKENMEUBILAIR & TRANSPORT

APPARATUUR

KOELEN & VRIEZEN

# DISPOSABLES & SCHOONMAAK / DISPOSABLES

## Faerch Contour Saladeboxen

Lekvrije deksels inbegrepen. 90% gerecycled.

- Lekvrije scharnierdeksel
- Met insteektabje voor eenvoudig openen
- Stapelbaar
- Geschikt voor gebruik met een spork
- Voor 90% van gerecycled materiaal
- 100% recyclebaar



| Art.nr       | Omschrijving | Aantal |
|--------------|--------------|--------|
| <b>FB370</b> | 1000ml       | 200    |

## Faerch Bakjes met deksel

Multifunctionele verpakkingen met deksel, voor 90% van gerecycled materiaal.



| Art.nr       | Omschrijving            | Aantal |
|--------------|-------------------------|--------|
| <b>FB378</b> | OHCO Pot   8oz/227ml    | 1200   |
| <b>FB382</b> | OHCO Deksel   8/12/16oz | 1800   |

## Premium voedselbakjes met deksel

- Voedselveilig kunststof geeft geen smaak af
- Sterke en stevige polypropyleen constructie
- Vriezer- en magnetronbestendig
- Recyclebaar na gebruik
- Lekvrij afsluitende deksel
- Gefabriceerd in het Verenigd Koninkrijk



| Art.nr       | Omschrijving | Aantal |
|--------------|--------------|--------|
| <b>FC090</b> | 500ml        | 250    |
| <b>FC093</b> | 1000ml       | 250    |

## Colpac Kartonnen wrapbekers



| Art.nr       | Omschrijving | Aantal |
|--------------|--------------|--------|
| <b>FA377</b> | 163ml        | 1000   |

## Colpac Open voedseldoosje

Gerecyclede en biologisch afbreekbare bakjes voor frites, aardappelpartjes, uienringen of andere koude of warme gerechten.



| Art.nr       | Aantal |
|--------------|--------|
| <b>CK935</b> | 500    |
| <b>FA364</b> | 250    |
| <b>CK936</b> | 500    |

## Vegware voedseldoosje

Lek- en vetvrij afhaaldoosje. Volledig recyclebaar van duurzaam karton.



| Art.nr       | Omschrijving               | Aantal |
|--------------|----------------------------|--------|
| <b>GL859</b> | 152(H) x 121(B) x 50(D)mm  | 150    |
| <b>GK102</b> | 6,4(h) x 15,2(b) x 12(d)cm | 300    |

## Vegware Panini zakjes



| Art.nr       | Omschrijving      | Aantal |
|--------------|-------------------|--------|
| <b>GH019</b> | 228(B) x 120(L)mm | 500    |

## Fiesta Green Fiesta Green composteerbare ronde kommen

Volledige composteerbaar, milieuvriendelijk, plantaardig alternatief voor plastic. Magnetron- en vriezerbestendig (tot -5°C). Bestand tegen water tot 100°C en olie tot 150°C.



| Art.nr       | Omschrijving | Aantal |
|--------------|--------------|--------|
| <b>CW906</b> | 30cl         | 50     |
| <b>CT766</b> | 51,1cl       | 50     |

## Vegware Fritesbakjes

Gemaakt van gerecycled suikerriet



| Art.nr       | Omschrijving             | Aantal |
|--------------|--------------------------|--------|
| <b>GH025</b> | 3(h) x 13,5(b) x 18(l)cm | 500    |

## Colpac Voedseldoos krantenprint

Perfect voor onder meer fish and chips. Volledig recyclebaar en biologisch afbreekbaar.



| Art.nr       | Omschrijving                             | Aantal |
|--------------|--|--------|
| <b>CK882</b> | Krantenprint   60(H) x 125(B) x 250(L)mm | 150    |

## Colpac Papieren friteszakken

Recyclebaar en biologisch afbreekbaar.



| Art.nr       | Omschrijving        | Aantal |
|--------------|---------------------|--------|
| <b>CE230</b> | 18,3(h) x 15,1(Ø)cm | 1000   |

## Vegware Papieren draagtassen

Perfect voor meeneemaaltijden.



| Art.nr       | Omschrijving     |
|--------------|------------------|
| <b>DW628</b> | 30,5 x 25 x 14cm |

## Saladebakken

Kraft karton met PE coating. Helder, anti-condens vensters voor hoge zichtbaarheid.



| Art.nr | Omschrijving              | Aantal |
|--------|---------------------------|--------|
| FA372  | 50(h) x 200(b) x 120(d)mm | 200    |

## Fiesta Green Bagasse bakjes

Milieuvriendelijke bakjes van bagasse, gerecycled suikerriet.



| Art.nr | Omschrijving              | Aantal |
|--------|---------------------------|--------|
| FC528  | 26(H) x 118(B) x 179(D)mm | 50     |
| FC531  | 38(H) x 139(B) x 213(D)mm | 50     |

## Geruit vetvrij papier

Vetvrij papier met een hoge kwaliteit afwerking van print. Op maat geknipt voor uw gemak.

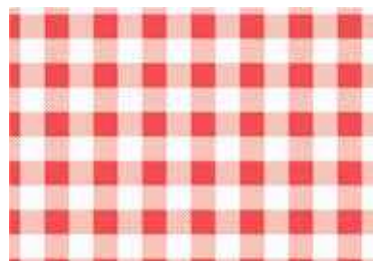

| Art.nr | Omschrijving | Aantal |
|--------|--------------|--------|
| CL658  | 19x31cm      | 200    |
| CL657  | 25x25cm      | 200    |
| CL659  | 31x38cm      | 200    |

## Bamboe knoopprikkers



| Art.nr | Omschrijving | Aantal |
|--------|--------------|--------|
| CK969  | 12cm         | 100    |

## Vegware Sandwich dozen

Handige dozen van duurzaam karton en plantaardig PLA. Composteerbaar voor een groener afvalverwerking.



| Art.nr | Omschrijving      | Aantal |
|--------|-------------------|--------|
| FD386  | 225(B) x 310(D)mm | 50     |

## Fiesta Aluminium bakken

Aluminium bakken geschikt voor warme en koude eetwaren. Deksel met waslaag los verkrijgbaar.



| Art.nr | Omschrijving                      | Aantal |
|--------|-----------------------------------|--------|
| DA086  | 450ml   45(H) x 120(B) x 145(D)mm | 500    |
| DA087  | Deksel voor DA086                 | 500    |
| CD951  | Bakje 20cm x 11cm, 69cl           | 500    |
| CD952  | Deksel 20cm x 11cm                | 500    |

## Vetvrij papier

Vetvrij papier voor presentatie van voedsel.



| Art.nr | Omschrijving                | Aantal |
|--------|-----------------------------|--------|
| GF036  | Krantopdruk   27 x 42cm     | 500    |
| GF037  | Zonder opdruk   25,5x40,6cm | 500    |

## Vegware Sausbakjes & deksels

Ideaal voor kleine porties en dips.



| Art.nr | Omschrijving | Aantal |
|--------|--------------|--------|
| CL681  | 2,8cl        | 5000   |
| CP395  | Deksel       | 5000   |

## Fiesta recyclebaar hotdogbakje

De bakjes zijn gemaakt van karton en zijn recyclebaar. Deze duurzame aanpak helpt voorkomen dat er extra afval naar de stortplaats wordt gestuurd.



NIEUW

| Art.nr | Omschrijving             | Aantal |
|--------|--------------------------|--------|
| FT662  | 44(H) x 50(B) x 180(L)mm | 1000   |
| FT663  | 50(H) x 75(B) x 240(L)mm | 500    |

## Fiesta Gastronom schalen

Disposable gastronom schalen, verkrijgbaar in GN 1/1 en GN 1/2.



| Art.nr | Omschrijving | Aantal |
|--------|--------------|--------|
| CP513  | GN 1/2       | 5      |
| CP512  | GN 1/1       | 5      |

## Premium voedselbakjes met deksel

Hoogwaardige take-away bakjes met deksel. Ideaal voor veeleisende bezorgen en afhaalrestaurants.



| Art.nr | Omschrijving | Aantal |
|--------|--------------|--------|
| FC091  | 650ml        | 250    |
| FC092  | 750ml        | 250    |

## Colpac Multi kartonnen voedseldoos

Een hoogwaardig kartonnen maaltijdbox, geschikt voor warme of koude gerechten. Recyclebaar.



| Art.nr | Omschrijving                 | Aantal |
|--------|------------------------------|--------|
| DM173  | 5,8(h) x 18,5(b) x 10,3(d)cm | 250    |

TABLETOP

RESTAURANT, BAR & HOTEL

MEUBILAIR

DISPOSABLES & SCHOONMAAK

KLEDING & WERKSCHOENEN

KEUKEN

KEUKENMEUBILAIR & TRANSPORT

APPARATUUR

KOELEN & VRIEZEN



# DISPOSABLES & SCHOONMAAK / DISPOSABLES

## Fiesta recyclebaar frietzakje

De kegel-vormige hoezen zijn gemaakt van recyclebaar karton en hebben een opstaande achterkant. Perfecte oplossing voor portiecontrole.

NIEUW



| Art.nr | Omschrijving | Aantal |
|--------|--------------|--------|
| FT665  | Klein        | 1000   |
| FT664  | Medium       | 1000   |
| FT666  | Groot        | 1000   |

## Faerch Take-away dozen

Houd eten langer vers en presenteer het in stijl. Milieuvriendelijk rPET.

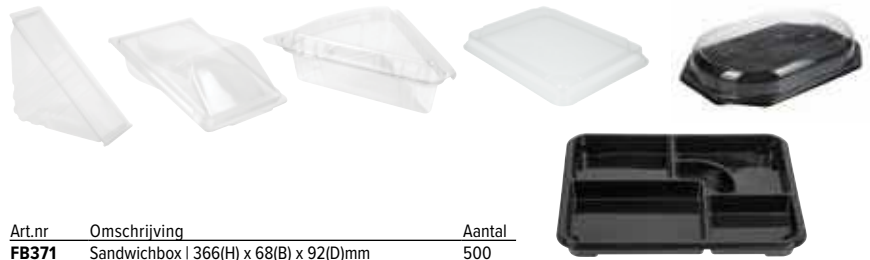

| Art.nr | Omschrijving                                       | Aantal |
|--------|--|--------|
| FB371  | Sandwichbox   366(H) x 68(B) x 92(D)mm             | 500    |
| FB372  | Sandwichbox   369(H) x 79(B) x 92(D)mm             | 500    |
| FB373  | Sandwichbox   369(H) x 90(B) x 92(D)mm             | 500    |
| FB374  | Dubbele wrapverpakking   321(H) x 110(B) x 47(D)mm | 600    |
| FB375  | Eén taartpunt   232(H) x 144(B) x 36(D)mm          | 600    |
| FB376  | Taartpuntdoosje   291(H) x 111(B) x 63(D)mm        | 500    |
| FB290  | Deksel voor bento box                              | 90     |
| FB291  | Bento box   263(H) x 201(B) x 28(D)mm              | 90     |



## Fiesta Green Bagasse bakjes

Het composteerbare bagasse materiaal is van nature ademend, waardoor uw gerechten heerlijk krokant blijven.



| Art.nr | Omschrijving                                      | Aantal |
|--------|---|--------|
| FC510  | Kom   350ml                                       | 50     |
| FC511  | Kom   950ml                                       | 50     |
| FC524  | Wit   2 vakken   65(H) x 165(B) x 253(D)mm        | 200    |
| FC525  | Wit   1 vak   38(H) x 223(B) x 201(D)mm           | 200    |
| FC526  | Wit   3 vakken   39(H) x 223(B) x 201(D)mm        | 200    |
| FC527  | Wit   1 vak   37(H) x 236(B) x 229(D)mm           | 200    |
| FC541  | Ongekleurd   2 vakken   65(H) x 165(B) x 253(D)mm | 200    |
| FC542  | Hamburgerdoosje   81(H) x 149(B) x 152(D)mm       | 500    |

## Papieren zakjes met folie binnenzijde

Zakjes voorzien van folie binnenzijde voor een betere isolatie.



| Art.nr | Omschrijving     | Aantal |
|--------|------------------|--------|
| GH033  | 18(b)x 30,5(l)cm | 500    |

## Maaltijdbak Vegware

- Stevige basis voorkomt dat het dienblad doorbuigt
- Bagasse-materiaal is gemaakt van afvalproducten, waardoor de impact op het milieu wordt verminderd
- Vijf compartimenten zijn ideaal om meerdere gerechten tegelijk te serveren
- Voor warm of koud eten to go.



| Art.nr | Omschrijving             |
|--------|--------------------------|
| CU546  | Maaltijdbak met 5 vakken |

## Vegware Glassine papieren zakjes

Transparant venster maakt de inhoud snel zichtbaar.



| Art.nr | Omschrijving                  | Aantal |
|--------|-------------------------------|--------|
| CL688  | 25,4(h) x 15,2(b) x 21,6(l)cm | 500    |

## Fiesta Green Bagasse kommen

Bagasse is een duurzaam, van nature ademend materiaal van gerecycled suikerriet.



| Art.nr | Omschrijving | Aantal |
|--------|--------------|--------|
| FC543  | 310ml        | 50     |
| FC544  | Kom   950ml  | 50     |

## Hamburger papier

Vetvrij papier voor warme gerechten zoals hamburgers of hotdogs.



| Art.nr | Omschrijving | Aantal |
|--------|--------------|--------|
| GH037  | Blauw        | 1000   |
| GH036  | Rood         | 1000   |

## Stars & Stripes vetvrij papier

Dikker papier voor burgers en ander vet voedsel. Reeds op maat voor eenvoudig gebruik.



| Art.nr | Omschrijving  | Aantal |
|--------|---------------|--------|
| GK975  | 25,5 x 20,3cm | 500    |

## Vegware Vetvrij papier

Ongebleekt papier, ideaal om eetwaren te verpakken.



| Art.nr | Omschrijving | Aantal |
|--------|--------------|--------|
| DW631  | 38 x 27,5cm  | 500    |

## Aluminium bakjes



- Houdt gerechten langer warm
- Sluit smaken en aroma's in zodat uw klanten uw gerechten in perfecte staat ontvangen
- Minder belastend voor het milieu dankzij het recycleerbare materiaal



| Art.nr       | Omschrijving               | Aantal |
|--------------|----------------------------|--------|
| <b>FJ856</b> | Bakken   GN 1/1 54x32x80mm | 50     |
| <b>FJ857</b> | Deksel voor FJ856          | 50     |
| <b>FJ858</b> | Bakken   GN 1/2 32x26x60mm | 100    |
| <b>FJ859</b> | Deksel voor FJ858          | 100    |

## Colpac Combione Bakjes & Deksel

Gecoat karton en gerecycled kunststof anti-condensdeksel.

- Recyclebaar
- Ideaal voor pasta, rijstgerechten, sushi en fruit
- Stevig sluitsysteem
- rPET deksel
- 200 stuks



| Art.nr       | Omschrijving                      | Aantal |
|--------------|-----------------------------------|--------|
| <b>FP456</b> | Deksel   FP457, FP458 & FP459     | 300    |
| <b>FP455</b> | Deksel   FP457, FP458 & FP459     | 300    |
| <b>FP454</b> | Deksel   Voor FP457, FP458, FP459 | 300    |
| <b>FP457</b> | 500ml                             | 300    |
| <b>FP458</b> | 750ml                             | 300    |
| <b>FP459</b> | 1000ml                            | 300    |

## Colpac Magnetronbestendige voedseldozen

Krafkarton met lekvrije coating.

- Gerecycled karton
- Magnetronbestendig
- 200 stuks
- 1950ml



| Art.nr       | Omschrijving | Aantal |
|--------------|--------------|--------|
| <b>FA365</b> | 1950ml       | 200    |

## Fiesta Green Bagasse borden

Bagasse is een duurzaam materiaal van gerecycled suikerriet. Van nature ademend, zodat het eten krokant blijft.



| Art.nr       | Omschrijving                            | Aantal |
|--------------|---|--------|
| <b>FC518</b> | Vierkant   159mm                        | 50     |
| <b>FC519</b> | Vierkant   204mm                        | 50     |
| <b>FC520</b> | Vierkant   261mm                        | 50     |
| <b>FC534</b> | Ovaal   198(B) x 263(D)mm               | 50     |
| <b>FC535</b> | Ovaal   316(B) x 252(D)mm               | 50     |
| <b>FC539</b> | Rechthoekig   14(H) x 258(B) x 130(D)mm | 50     |
| <b>FC545</b> | Rond   260(Ø)mm                         | 50     |

## Pizza dozen

Pizzadoos van golfkarton met voorgevouwen hoeken in gondel afbeelding.



| Art.nr       | Omschrijving | Aantal |
|--------------|--------------|--------|
| <b>GG997</b> | 23cm         | 100    |
| <b>GG998</b> | 30,5cm       | 100    |
| <b>GG999</b> | 35,5cm       | 50     |

## Fiesta Green Hamburgerbakjes

Volledig composteerbaar en milieuvriendelijk alternatief voor polystyreen. Met scharnierend deksel. Geschikt voor burgers, falafel of andere warme takeaway maaltijden.



| Art.nr       | Omschrijving                       | Aantal |
|--------------|------------------------------------|--------|
| <b>FB664</b> | Kraft   85(H) x 105(B) x 105(D)mm  | 200    |
| <b>FB665</b> | Kraft   108(H) x 112(B) x 112(D)mm | 150    |
| <b>FB666</b> | Kraft   85(H) x 172(B) x 92(D)mm   | 200    |
| <b>FB667</b> | Kraft   82(H) x 204(B) x 107(D)mm  | 100    |

## Bruine papieren tassen

100% recycled kraft papieren tassen met stevige handgrepen.



| Art.nr       | Omschrijving                  | Aantal |
|--------------|-------------------------------|--------|
| <b>CS351</b> | 21,5(h) x 18(b) x 9,5(d)cm    | 250    |
| <b>CF591</b> | 25,5(h) x 21,5(b) x 11,5(d)cm | 250    |
| <b>CF592</b> | 30,5(h) x 25,4(b) x 14(d)cm   | 250    |

## Blanco pizzadozen

Eenvoudig in elkaar te vouwen pizzadozen van golfkarton die uw pizza's warm houden.



| Art.nr       | Omschrijving | Aantal |
|--------------|--------------|--------|
| <b>DC723</b> | 23cm         | 100    |
| <b>DC724</b> | 30cm         | 100    |
| <b>DC725</b> | 35cm         | 50     |

## Colpac Tortilla sleeves

Recyclebaar karton. 22,5(b) x 10,3(l)cm.

- Composteert binnen 16 weken
- Plat verpakt
- Zonder folie
- 1000 stuks



| Art.nr       | Omschrijving | Aantal |
|--------------|--------------|--------|
| <b>FA383</b> | Sleeve       | 1000   |

## Colpac Kraft kartonnen voedseldozen



| Art.nr       | Omschrijving              | Aantal |
|--------------|---------------------------|--------|
| <b>FA361</b> | 122(H) x 228(B) x 97(D)mm | 125    |
| <b>FA363</b> | 6(h) x 25(b) x 12,5(d)cm  | 150    |

## Fiesta Green Puntzakjes

Klein formaat van bamboe voor het serveren van sauzen en voorafjes, groot formaat van berkenhout voor bijv. snacks.



| Art.nr       | Omschrijving     | Aantal |
|--------------|------------------|--------|
| <b>DK389</b> | 17(h) x 7,5(Ø)cm | 100    |

TABLETOP

RESTAURANT, BAR & HOTEL

MEUBILAIR

DISPOSABLES & SCHOONMAAK

KLEDING & WERKSCHOENEN

KEUKEN

KEUKENMEUBILAIR & TRANSPORT

APPARATUUR

KOELEN & VRIEZEN

# DISPOSABLES & SCHOONMAAK / DISPOSABLES

## Fiesta Green Saladeboxen met PLA venster

Stevige doosjes met transparant PLA venster. Composteerbaar, duurzaam gewonnen papier met plantaardige PLA coating.



| Art.nr | Omschrijving                       | Aantal |
|--------|------------------------------------|--------|
| FB676  | 700ml   45(H) x 120(B) x 172(D)mm  | 200    |
| FB677  | 1200ml   50(H) x 139(B) x 200(D)mm | 200    |
| FB678  | 1600ml   60(H) x 143(B) x 211(D)mm | 200    |

## Colpac Kraft doosjes met deksel

Geschikt voor allerlei gerechten, van salades tot nasi. Inclusief PET deksel

- Recyclebaar materiaal
- Hersluitbaar PET deksel
- 150 stuks



| Art.nr | Omschrijving | Aantal |
|--------|--------------|--------|
| FA373  | 700ml        | 150    |
| FA374  | 1000ml       | 150    |

## Egreen Biologisch afbreekbare houten besteksets

100% FSC-gecertificeerd houten besteksets. Volledig biologisch afbreekbaar met een composteerbare cellulose biofilm.



| Art.nr | Omschrijving                       | Aantal |
|--------|------------------------------------|--------|
| FS166  | 4-delige set   Individueel verpakt | 250    |

## Aluminium bakjes

Zoekt u een eenvoudige manier om uw bezorgmaaltijden warm te houden? Dan zijn deze eenvoudige, maar effectieve aluminium bakjes perfect voor u!



| Art.nr | Omschrijving                        | Aantal |
|--------|-------------------------------------|--------|
| FJ853  | 230x230x51mm                        | 200    |
| FJ854  | 230 x 230 x 39mm                    | 200    |
| FJ855  | Papieren deksel voor FJ853 en FJ854 | 200    |

## Feesthoedjes

Een verpakking met verschillende leuke hoedjes voor een feestelijke sfeer.



| Art.nr | Omschrijving         | Aantal |
|--------|----------------------|--------|
| GE917  | Feesthoedjes assorti | 72     |

## Fiesta Green Composteerbare ronde borden

Volledige composteerbaar, milieuvriendelijk, plantaardig alternatief voor plastic. Magnetron- en vriezerbestendig (tot -5°C). Bestand tegen water tot 100°C en olie tot 150°C.



| Art.nr | Omschrijving | Aantal |
|--------|--------------|--------|
| CW905  | 17,9(Ø)cm    | 50     |
| CW904  | 26(Ø)cm      | 50     |

## Egreen Biologisch afbreekbare houten besteksets

100% FSC-gecertificeerd houten besteksets. Volledig biologisch afbreekbaar met een composteerbare cellulose biofilm.



| Art.nr | Omschrijving                       | Aantal |
|--------|------------------------------------|--------|
| FS167  | 3-delige set   Kraftpapier verpakt | 250    |
| FS168  | 4-delige set   Kraftpapier verpakt | 250    |

## Bamboe tandenstokers

Per stuk verpakt in recyclebare en composteerbare verpakking.



| Art.nr | Omschrijving  | Aantal |
|--------|---------------|--------|
| DA015  | Tandenstokers | 1000   |

## Colpac Bagel doosjes

Stevige en stijlvolle verpakkingen voor bagels, donuts en andere snacks.



| Art.nr | Omschrijving           | Aantal |
|--------|------------------------|--------|
| FA389  | 12(h) x 4(b) x 12(d)cm | 1000   |

## Fiesta Papieren taartranden

Met rozenmotief. Voor het presenteren van eetwaren en dranken in theehuizen, cafés, hotels en meer.

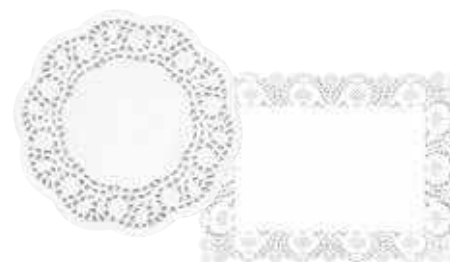

| Art.nr | Omschrijving | Aantal |
|--------|--------------|--------|
| CE990  | 10cm Ø       | 250    |
| CE991  | 16,5cm Ø     | 250    |
| CE992  | 24cm Ø       | 250    |
| CE993  | 30cm Ø       | 250    |
| CE994  | 30x40cm      | 250    |

## Disposable serveerschalen

Stevige aluminium serveerschalen met decoratieve afwerking voor betere presentatie, ideaal voor gelegenheden- en buffetgebruik en cateringbedrijven.



| Art.nr | Omschrijving | Aantal |
|--------|--------------|--------|
| CE997  | 35,5cm       | 10     |
| CE998  | 43,2cm       | 10     |
| CE999  | 56cm         | 10     |

## Plastico Handen opfrisdoekjes

Vochtig, met citroengeur, ideaal voor het reinigen van de handen na garnalen of spareribs. Doekjes: 15x13cm, handdoeken: 18,5x18,5cm.



| Art.nr | Omschrijving      | Aantal |
|--------|-------------------|--------|
| CE231  | Citroendoekjes    | 1000   |
| CE260  | Citroenhanddoeken | 500    |





## Colpac Saladebakken

Zowel het karton als het acetaat venster en de biofilm verpakking zijn composteerbaar.



| Art.nr | Omschrijving              | Aantal |
|--------|---------------------------|--------|
| FA392  | 50(h) x 120(b) x 160(d)mm | 250    |

## Fiesta Green Rond palmbladbord



| Art.nr | Omschrijving | Aantal |
|--------|--------------|--------|
| DK378  | 25(Ø)cm      | 100    |

## Fiesta Green Soepkommen & deksels

PLA-gevoerd waardoor deze papieren soepkommen composteerbaar en milieuvriendelijk zijn. Het papier is verkregen uit duurzaam bosbeheer.



| Art.nr | Omschrijving                           | Aantal |
|--------|--|--------|
| FB160  | 23cl   6,3(h) x 9,8(Ø)cm               | 500    |
| FB162  | 34cl   7,2(h) x 9,8(Ø)cm               | 500    |
| FB164  | 45cl   10,1(h) x 9,8(Ø)cm              | 500    |
| FB556  | Deksel voor 23cl, 34cl en 45cl soepkom | 500    |

## Fiesta Compostable Soepkommen & deksels

PLA-gevoerd waardoor deze papieren soepkommen composteerbaar en milieuvriendelijk zijn. Het papier is verkregen uit duurzaam bosbeheer.



| Art.nr | Omschrijving                  | Aantal |
|--------|-------------------------------|--------|
| FP475  | 230ml   98(Ø)mm               | 500    |
| FP476  | 340ml   98(Ø)mm               | 500    |
| FP477  | 455ml   98(Ø)mm               | 500    |
| FP478  | 740ml   118 (Ø) mm            | 500    |
| FP479  | 910ml   118 (Ø) mm            | 500    |
| FA979  | Deksels voor 118mm soepbekers | 500    |
| FA978  | Deksel voor 98mm soepbekers   | 500    |

## Fiesta recyclebare baguetteverpakking

Helpt uw voedsel gemakkelijk te verpakken en minder afval te storten met deze recyclebare Fiesta-serie.



NIEUW

| Art.nr | Omschrijving                | Aantal |
|--------|-----------------------------|--------|
| FT654  | Voor tortillas en baguettes | 1000   |

## Fiesta Green Populierenhouten bootjes

Natuurlijk en composteerbaar. Met aantrekkelijke houtnerf.



| Art.nr | Omschrijving | Aantal |
|--------|--------------|--------|
| DK383  | 80(L)mm      | 100    |
| DK387  | 190(L)mm     | 100    |
| DK386  | 250(L)mm     | 100    |

## Fiesta Green Papieren saladeschaal

Ruim en ondiep, waardoor de salades er verser uitzien.



| Art.nr | Omschrijving                  | Aantal |
|--------|-------------------------------|--------|
| FB196  | 50cl                          | 300    |
| FB197  | 75cl                          | 300    |
| FB198  | 1L                            | 300    |
| FB199  | PET deksel voor saladeschalen | 300    |

## Colpac Tortilla verpakkingen



| Art.nr | Omschrijving              | Aantal |
|--------|---------------------------|--------|
| FA391  | 12,1(H) x 90(B) x 50(D)mm | 500    |

## Colpac Tortilla doosjes

Kraft wrapdoosjes van composteerbare materialen. Plantaardig PLA venster.



| Art.nr | Omschrijving         | Aantal |
|--------|----------------------|--------|
| FA378  | 9(h) x 5(b) x 9(d)cm | 500    |

## Fiesta Green Take away dozen

Milieuvriendelijke, composteerbare kartonnen dozen met PLA voering



| Art.nr | Omschrijving | Aantal |
|--------|--------------|--------|
| FB673  | 600ml        | 400    |
| FB674  | 1200ml       | 200    |
| FB675  | 1800ml       | 200    |

## Colpac Fritesbakjes

Recyclebaar en biologisch afbreekbaar.



| Art.nr | Omschrijving              | Aantal |
|--------|---------------------------|--------|
| GE800  | 110(h) x 48(b) x 82(l) mm | 1000   |
| GE801  | 125(h) x 49(b) x 81(l) mm | 1000   |

TABLETOP

RESTAURANT, BAR & HOTEL

MEUBILAIR

DISPOSABLES & SCHOONMAAK

KLEDING & WERKSCHOENEN

KEUKEN

KEUKENMEUBILAIR & TRANSPORT

APPARATUUR

KOELEN & VRIEZEN



# DISPOSABLES & SCHOONMAAK / DISPOSABLES

## Fiesta recyclebaar panini bakje

Helpt uw voedsel gemakkelijk te verpakken en minder afval te storten met deze recyclebare Fiesta-serie.

**NIEUW**



| Art.nr | Omschrijving | Aantal |
|--------|--------------|--------|
| FT655  | Panini bakje | 1000   |

## Fiesta Voedseldozen met PE coating



| Art.nr | Omschrijving | Aantal |
|--------|--------------|--------|
| FN894  | 600ml        | 300    |
| FN895  | 1200ml       | 200    |
| FN896  | 1800ml       | 200    |

## Egreen Eco-Fibre disposables

Milieuvriendelijke disposables, gemaakt van tarwepulp.



- Waterbestendig tot 100°C
- Vet- en oliebestendig tot 120°C
- Snijbestendig
- Magnetronbestendig

| Art.nr | Omschrijving      | Aantal |
|--------|-------------------|--------|
| FN202  | 230(Ø)mm   9"     | 1000   |
| FN203  | 250(Ø)mm   9 3/4" | 1000   |

## Thermische kassarol

80x80mm.



| Art.nr | Omschrijving | Aantal |
|--------|--------------|--------|
| AE739  | 80x80mm      | 20     |

## Vegware Wegwerp bestek

Introdutie van het nieuwe en innovatieve assortiment papieren bestek van Vegware. Perfect voor warme of koude gerechten - geniet van een yoghurt of een warme kom soap; dit mes verwelkt niet!

- Het gestroomlijnde witte papieren bestek van Vegware is een perfecte optie voor diegenen die op zoek zijn naar een alternatief voor CPLA of houten opties.



**NIEUW**



| Art.nr | Omschrijving       | Aantal |
|--------|--------------------|--------|
| CU544  | Mes                | 1000   |
| CU543  | Vork               | 1000   |
| CU542  | Lepel              | 1000   |
| CU545  | 4-delige bestekset | 250    |

## Fiesta Saladedozen met PET venster



| Art.nr | Omschrijving | Aantal |
|--------|--------------|--------|
| FN897  | 700ml        | 200    |
| FN898  | 1200ml       | 150    |
| FN899  | 1600ml       | 100    |

## Sharpie Permanente markers

Comfortable permanente markers in fijne of ultrafijne uitvoering.



| Art.nr | Omschrijving     | Aantal |
|--------|------------------|--------|
| DE706  | Fijne markering  | 1      |
| DE707  | Ultrafijne stift | 2      |

## Fastpac Hittebestendige verpakkingen met deksel

De ideale oplossing voor warme maaltijden. Magnetronbestendig en bestand tegen temperaturen van -18 tot +100°C.



| Art.nr | Omschrijving                    | Aantal |
|--------|---------------------------------|--------|
| DW782  | Rechthoekig   500ml-container   | 300    |
| DW783  | Rechthoekig   Deksel van 500 ml | 300    |
| DE763  | Rechthoekig   900ml-container   | 300    |
| DE764  | Rechthoekig   900ml Deksel      | 300    |
| DW784  | Rechthoekig   1350ml-container  | 150    |
| DW785  | Rechthoekig   1350ml Deksel     | 150    |
| DW786  | Rond   750ml-container          | 300    |
| DW787  | Rond   750ml & 1000ml Deksel    | 300    |



## Olympia Kassarollen

Doos met 20 kassarollen in 76x70mm afmeting.



| Art.nr | Omschrijving         | Aantal |
|--------|----------------------|--------|
| DK595  | Wit/roze   76 x 71mm | 20     |

## Olympia PDQ thermische kassarollen

Geleverd in dozen van 20 rollen.



| Art.nr | Omschrijving | Aantal |
|--------|--------------|--------|
| AG147  | 57x30mm      | 20     |
| AG148  | 57x40mm      | 20     |

## Populierenhouten dipschaaltje

Natuurlijk en composteerbaar. Met aantrekkelijke, natuurlijke nerf.



| Art.nr | Omschrijving  | Aantal |
|--------|---------------|--------|
| DK388  | 4(h) x 4(Ø)cm | 100    |

## Fiesta Compostable Individueel verpakt bestek

Maak een duurzame keuze met dit biologisch afbreekbare bestek.



| Art.nr | Omschrijving | Aantal |
|--------|--------------|--------|
| CH083  | Vorkjes      | 500    |
| CH085  | Theelepels   | 500    |
| CH086  | Sporken      | 500    |

## Kleine bamboe tang

Gemaakt van composteerbaar, stevig bamboe. Ideaal voor presentatie en om mee op te scheppen.

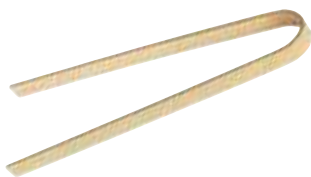

| Art.nr | Omschrijving | Aantal |
|--------|--------------|--------|
| DK391  | 16(l)cm      | 50     |

## Berkenhouten roerstaafjes

Biologisch afbreekbare roerstaafjes. Ideaal voor warme afhaaldranken. Verpakkingseenheid: 1000.



| Art.nr | Omschrijving | Aantal |
|--------|--------------|--------|
| DK392  | 14(l)cm      | 1000   |
| DK390  | 19(l)cm      | 1000   |

## Cocktailprikkers

Berkenhout.



| Art.nr | Omschrijving | Aantal |
|--------|--------------|--------|
| CC461  | 8(l)cm       | 1000   |

## Fiesta Green Palmbladborden

Natuurlijk en composteerbaar.



| Art.nr | Omschrijving       | Aantal |
|--------|--------------------|--------|
| DK376  | 20(b) x 20(d)cm    | 100    |
| DK377  | 3,5(h) x 17,5(Ø)cm | 100    |
| DK378  | 25(Ø)cm            | 100    |
| DK380  | 26(b) x 16(d)cm    | 100    |
| DK381  | Vierkant 25cm      | 100    |
| DK382  | 36(b) x 24(d)cm    | 100    |

## Bamboe-eetstokjes

Individueel verpakte, composteerbare eetstokjes. Ideaal voor afhaalmaaltijden en bij evenementen.



| Art.nr | Omschrijving | Aantal |
|--------|--------------|--------|
| DK393  | 21(l)cm      | 100    |

## Fiesta Green Houten satéprikkers



| Art.nr | Omschrijving | Aantal |
|--------|--------------|--------|
| CD907  | Hout   18cm  | 200    |
| CD908  | Hout   25cm  | 200    |

## Houten bestek

Berkenhout wergwerp bestek.



| Art.nr | Omschrijving           | Aantal |
|--------|------------------------|--------|
| CD903  | Vork 15,5(l)cm         | 100    |
| CD902  | Mes 16,5(l)cm          | 100    |
| CD904  | Dessertlepel 16,6(l)cm | 100    |



## Fiesta Green Bamboe prikkers peddelvorm

Gemaakt van duurzaam, hernieuwbaar bamboe. Geschikt voor temperaturen tot 100°C.



| Art.nr | Omschrijving         | Aantal |
|--------|----------------------|--------|
| DB496  | Bamboe   12cm        | 100    |
| DB497  | 21cm                 | 100    |
| DB498  | Bamboe   24cm peddel | 100    |

## Bamboeprikkers peddelvorm



| Art.nr | Omschrijving         | Aantal |
|--------|----------------------|--------|
| DK397  | Bamboe   9cm         | 100    |
| DK394  | Bamboe   15cm peddel | 100    |
| DK395  | 18(l)cm              | 100    |

TABLETOP

RESTAURANT, BAR & HOTEL

MEUBILAIR

DISPOSABLES & SCHOONMAAK

KLEDING & WERKSCHOENEN

KEUKEN

KEUKENMEUBILAIR & TRANSPORT

APPARATUUR

KOELEN & VRIEZEN

# DISPOSABLES & SCHOONMAAK / DISPOSABLES

## Krul bamboeprikkers

Biologisch afbreekbare prikkers. Ideaal om hamburgers vast te zetten.



| Art.nr       | Omschrijving | Aantal |
|--------------|--------------|--------|
| <b>DK396</b> | 9(l)cm       | 100    |

## Berkenhouten lepels

Recyclebare, stevige houten lepels met een gladde afwerking om prettig vast te kunnen houden.



| Art.nr       | Omschrijving    | Aantal |
|--------------|-----------------|--------|
| <b>DK398</b> | 11(l)cm         | 100    |
| <b>DK399</b> | lJspelel   96mm | 100    |

## Houten 2puntige vorken

9,5cm berkenhouten vorken.



| Art.nr       | Omschrijving        | Aantal |
|--------------|---------------------|--------|
| <b>CD901</b> | Fritesvorken   95mm | 1000   |

## Fiesta Green Papieren buigrietjes

Een milieuvriendelijk alternatief voor plastic rietjes, met een handig buigbaar ontwerp.



| Art.nr       | Omschrijving  | Aantal |
|--------------|---------------|--------|
| <b>FB140</b> | Zwart   210mm | 250    |
| <b>FB141</b> | Kraft   210mm | 250    |
| <b>FB142</b> | Rood   210mm  | 250    |
| <b>FB143</b> | Groen   210mm | 250    |
| <b>FB144</b> | Roze   210mm  | 250    |

## Papieren cocktailrietjes

Rietje en roerstaafje in één.



| Art.nr       | Omschrijving | Aantal |
|--------------|--------------|--------|
| <b>CY080</b> | 14,2cm       | 250    |

## Utopia Papieren rietjes

200mm rietjes met 6mm diameter.



| Art.nr       | Omschrijving              | Aantal |
|--------------|---------------------------|--------|
| <b>DW192</b> | 20(l)cm   Goud            | 250    |
| <b>DW194</b> | 200mm   Koper             | 250    |
| <b>DW196</b> | 20(l)cm   Zwart gestreept | 250    |
| <b>DW198</b> | 20(l)cm   Blauw gestreept | 250    |

## Fiesta Green Groen/wit gestreepte papieren rietjes

Groen/wit.



| Art.nr       | Omschrijving | Aantal |
|--------------|--------------|--------|
| <b>DE928</b> | 21cm         | 250    |
| <b>DE925</b> | 21cm         | 250    |
| <b>DE927</b> | 21cm         | 250    |
| <b>DE926</b> | 21cm         | 250    |

## Individueel verpakte rietjes

Deze papieren rietjes van Fiesta Green zijn een hygiënische en milieuvriendelijke keuze.

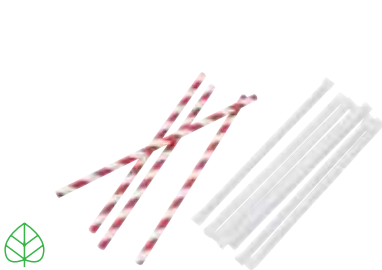

| Art.nr       | Omschrijving                      |
|--------------|-----------------------------------|
| <b>FP440</b> | Zwart   210mm                     |
| <b>FP441</b> | Cocktailrietje   Zwart   140mm    |
| <b>FP442</b> | Rood-wit   210mm                  |
| <b>FP443</b> | Smoothierietje   Rood-wit   140mm |
| <b>FP444</b> | Buigrietje   Zwart   210mm        |

## Fiesta Green Kraft papieren rietjes

Gemaakt van papier en natuurlijke lijm en inkt. 100% biologisch afbreekbaar. Een milieuvriendelijk alternatief voor plastic rietjes.



| Art.nr       | Omschrijving  | Aantal |
|--------------|---------------|--------|
| <b>FB138</b> | Kraft   210mm | 250    |

## Fiesta Green Roze papieren rietjes

Een milieuvriendelijk alternatief voor plastic rietjes. Gemaakt van duurzaam gewonnen, hernieuwbaar papier en natuurlijke lijm en inkt. De levendige roze kleur geeft uw drankjes een opvallend accent.



| Art.nr       | Omschrijving | Aantal |
|--------------|--------------|--------|
| <b>FB139</b> | Roze   210mm | 250    |

## Fiesta Green Smoothie rietjes

Groter dan gewone rietjes, bedoeld voor dikkere drankjes als smoothies en milkshakes. 100% afbreekbaar.

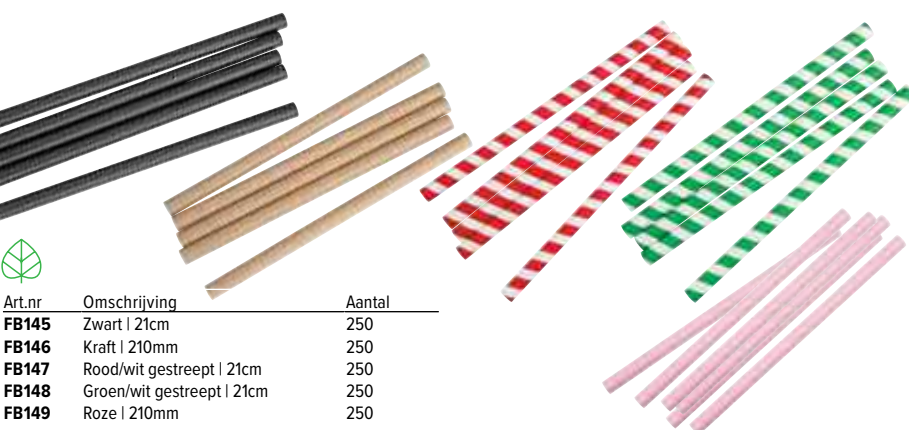

| Art.nr       | Omschrijving               | Aantal |
|--------------|----------------------------|--------|
| <b>FB145</b> | Zwart   21cm               | 250    |
| <b>FB146</b> | Kraft   210mm              | 250    |
| <b>FB147</b> | Rood/wit gestreept   21cm  | 250    |
| <b>FB148</b> | Groen/wit gestreept   21cm | 250    |
| <b>FB149</b> | Roze   210mm               | 250    |

## Fiesta Green Bagasse bakjes

Het ideale milieuvriendelijke alternatief voor polystyreen. Ideaal voor sauzen en andere smaakmakers.



| Art.nr | Omschrijving                | Aantal |
|--------|-----------------------------|--------|
| FC517  | 59ml                        | 1000   |
| FP426  | Deksel voor 2oz Pot (FC517) | 1000   |

## Fiesta Hot cups

Bekers met enkelvoudige wand en modern design voor veel toepassingen. Deksel houden de warmte langer vast en voorkomen morsen.



| Art.nr | Omschrijving       | Aantal |
|--------|--------------------|--------|
| GP403  | 225ml   Turquoise  | 1000   |
| GP404  | 340ml   Turquoise  | 1000   |
| GP415  | 225ml   Blauwgrijs | 1000   |
| GP416  | 340ml   Blauwgrijs | 1000   |

## Fiesta Dubbelwandige bekere

Isolerend dubbelwandig ontwerp voor uitstekend warmtebehoud.



| Art.nr | Omschrijving | Aantal |
|--------|--------------|--------|
| GP436  | 225ml        | 25     |
| GP440  | 340ml        | 500    |

## Fiesta Papieren bekere en deksels voor koude dranken

Gemaakt van duurzaam gewonnen, recyclebaar papier. Perfect voor frisdranken en smoothies.



| Art.nr | Omschrijving              | Aantal |
|--------|---------------------------|--------|
| FP780  | 340ml                     | 1000   |
| FP781  | 450ml                     | 1000   |
| FP782  | 625ml                     | 1000   |
| FP783  | Deksel voor FP780         | 1000   |
| FP784  | Deksel voor FP781 & FP782 | 1000   |

## Vegware Dubbelwandige koffiebekere & deksels

Dubbelwandig, waardoor dranken langer warm blijven



| Art.nr | Omschrijving   | Aantal |
|--------|----------------|--------|
| GH020  | 230ml          | 500    |
| GH021  | 340ml          | 500    |
| GH022  | 455ml          | 400    |
| GH024  | Deksel 230ml   | 1000   |
| GH023  | Deksel 34/45cl | 1000   |

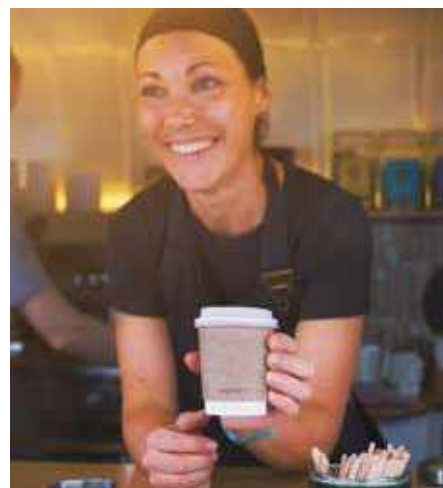

## Vegware Koffiebekere

Koffiebekere van duurzaam gewonnen, milieuvriendelijk materiaal met plantaardige PLA coating.



| Art.nr | Omschrijving               | Aantal |
|--------|----------------------------|--------|
| CF888  | Deksel   79-Serie   Papier | 1000   |
| CF887  | Lid   89 Series   Paper    | 1000   |

## Fiesta Green PLA koffiebekere

Gemaakt van duurzaam papier en met een plantaardige binnenkant. De dubbele wand houdt de drank langer warm en beschermt uw handen tegen warmte.



| Art.nr | Omschrijving           | Aantal |
|--------|------------------------|--------|
| DY985  | 22,7cl                 | 500    |
| DY987  | 35,5cl                 | 500    |
| DY982  | Platte deksel   11,3cl | 50     |
| DY983  | Platte deksel   11,3cl | 1000   |
| DS054  | Deksel 23cl            | 50     |
| DS055  | Deksel 34cl            | 50     |

## Fiesta Green Koffiebekere & deksels

Houd drankjes warm met deze composteerbare koffiebekere en deksels. Ze zijn gemaakt van plantaardige materialen waardoor ze een goed en milieuvriendelijk alternatief zijn voor standaard koffiebekere.



| Art.nr | Omschrijving     | Aantal | Art.nr | Omschrijving | Aantal |
|--------|------------------|--------|--------|--------------|--------|
| DS058  | Koffiebeker 34cl | 1000   | DS055  | Deksel 34cl  | 50     |
| DS054  | Deksel 23cl      | 50     | DS053  | Deksel 34cl  | 1000   |
| DS052  | Deksel 23cl      | 1000   |        |              |        |

TABLETOP

RESTAURANT, BAR & HOTEL

MEUBILAIR

DISPOSABLES & SCHOONMAAK

KLEDING & WERKSCHOENEN

KEUKEN

KEUKENMEUBILAIR & TRANSPORT

APPARATUUR

KOELEN & VRIEZEN



# DISPOSABLES & SCHOONMAAK / DISPOSABLES

## Deksels voor warme dranken

Enkelwandig voorzien van poly binnenzijde voor extra goede isolatie. Deksel houden langer de warmte vast en voorkomen morsen.



| Art.nr | Omschrijving   | Aantal |
|--------|----------------|--------|
| CE263  | 23cl deksel    | 50     |
| CE256  | 23cl deksel    | 1000   |
| CE264  | 34/45cl deksel | 50     |
| CE257  | 34/45cl deksel | 1000   |

## Fiesta Hot Cups

Bekers met enkelvoudige wand en modern design voor veel toepassingen.

| Art.nr | Omschrijving     | Aantal |
|--------|------------------|--------|
| GF031  | 23cl. Lichtbruin | 50     |
| GF030  | 23cl. Lichtbruin | 1000   |
| GF032  | 34cl. Lichtbruin | 1000   |
| GF041  | 23cl. Zwart      | 50     |
| GF040  | 23cl. Zwart      | 1000   |
| GF043  | 34cl. Zwart      | 50     |
| GF042  | 34cl. Zwart      | 1000   |
| GF044  | 45cl. Zwart      | 1000   |

## Fiesta Hot cups gerimpelde wand

Bekers met uniek isolerende gerimpelde wand, houden de drank extra warm en zorgen voor veiligheid tijdens gebruik. De goed afsluitende deksels houden de warmte vast en voorkomen verspilling.



| Art.nr | Omschrijving     | Aantal |
|--------|------------------|--------|
| GP442  | 23cl. Lichtbruin | 500    |
| GP444  | 35cl. Lichtbruin | 500    |
| GP445  | 35cl. Lichtbruin | 25     |

## Fiesta Golfkartonnen beker sleeves

Golfkartonnen beschermers voor gebruik met disposable warme drank bekertjes. Schuif beker in om de handen te beschermen.



| Art.nr | Omschrijving | Aantal |
|--------|--------------|--------|
| GD328  | 23cl         | 1000   |
| GD329  | 35cl/45cl    | 1000   |

## Fiesta Espressoekers

Espressoekers met enkelvoudige wand in modern design.



| Art.nr | Omschrijving         | Aantal |
|--------|----------------------|--------|
| GF019  | 12cl espresso. Zwart | 50     |
| GF018  | 12cl espresso. Zwart | 1000   |



## San Jamar Bekerdispenser

Dispenser voor bekertjes van 12-30cl met diameter van 64-83mm. Compleet met wandbevestigings materialen.



| Art.nr | Omschrijving   |
|--------|----------------|
| CF668  | Bekerdispenser |

## Witte draagzakken

Grote witte plastic zakken, ideaal voor het verpakken van afhaalmaaltijden.



| Art.nr | Omschrijving | Aantal |
|--------|--------------|--------|
| GG995  | Wit          | 1000   |

## Olympia Polypropyleen herbruikbare bekertjes

Herbruikbaar. Ideaal voor koffiebars. Deksel inbegrepen.



| Art.nr | Omschrijving  | Aantal |
|--------|---------------|--------|
| CW929  | Beker   450ml | 25     |



## Fiesta Zwarte deksels voor Fiesta koffiebekers.



| Art.nr | Aantal |
|--------|--------|
| CW715  | 50     |
| CW716  | 1000   |
| CW717  | 50     |
| CW718  | 1000   |



## San Jamar Bekerdispenser

Een RVS bekerdispenser met verstelbare beker grootte en geschikt voor alle soorten beker materiaal. Geleverd met beugels voor wandmontage.

- RVS
- Geschikt voor alle soorten wegwerpbekertjes
- Kraag aan te passen aan de beker grootte/materiaal
- Wandbevestigingen inbegrepen



| Art.nr | Omschrijving      |
|--------|-------------------|
| GD116  | Bekertjes 8-30cl  |
| GD117  | Bekertjes 35-71cl |

## Ecoffee Cup Herbruikbare koffiebekertjes

Van duurzaam bamboevezel. Lekvrij deksel, geschikt voor koffie en andere warme dranken.



| Art.nr | Omschrijving   |
|--------|----------------|
| DY487  | Zwart   340ml  |
| DY491  | Marine   340ml |

## Egreen Bierglazen

Flexibele polypropyleen glazen. Eenvoudig stapelbaar en breukbestendig.



| Art.nr      | Omschrijving     | Hoogte | Aantal |
|-------------|------------------|--------|--------|
| <b>U364</b> | 29cl tot de lijn | 118mm  | 1000   |

## Egreen Disposable bierglas

Flexibele polypropyleen glazen. Eenvoudig stapelbaar en breukbestendig.



| Art.nr      | Omschrijving     | Hoogte | Aantal |
|-------------|------------------|--------|--------|
| <b>U380</b> | 57cl tot de rand | 135mm  | 1000   |
| <b>U384</b> | 57cl tot de lijn | 147mm  | 1000   |

## BBP Polystyrene shotglazen

Herbruikbaar met levensduur van 100 wasbeurten.



| Art.nr       | Omschrijving | Hoogte | Aantal |
|--------------|--------------|--------|--------|
| <b>CB870</b> | 2,5cl        | 49 mm  | 100    |

## Waitr pads Orderblok

Een orderblok voor het noteren van bestellingen met een tafeldiagram en zitplanning voor nauwkeurige service. 50 tickets per blok.



| Art.nr       | Omschrijving | Aantal |
|--------------|--------------|--------|
| <b>GD113</b> | 50 tickets   | 10     |

## Waterbekers

Transparante beker voor conferenties of voor gebruik met water dispensers.



| Art.nr      | Omschrijving      | Hoogte | Aantal |
|-------------|-------------------|--------|--------|
| <b>U212</b> | Transparant, 20cl | 91mm   | 2000   |

## Vegware Enkelwandige koffiebekers & deksels

Ideaal voor hete dranken. De deksel helpt morsen voorkomen en houdt dranken langer warm.



| Art.nr       | Omschrijving            | Aantal |
|--------------|-------------------------|--------|
| <b>GH028</b> | 11,3cl. Espresso beker. | 1000   |
| <b>DW623</b> | 34cl                    | 1000   |
| <b>DW620</b> | 45cl                    | 1000   |
| <b>GH023</b> | Deksel 34/45cl          | 1000   |

## Fiesta Dubbelwandige bekere



| Art.nr       | Omschrijving | Aantal |
|--------------|--------------|--------|
| <b>GP436</b> | 225ml        | 25     |
| <b>GP440</b> | 340ml        | 50     |

## Fiesta Orderblokken met carbonpapier

Verpakt per 50 bonnenboekjes. 50 genummerde bonnen per boekje. Verkrijgbaar in dubbel (d) en 3voudig (t).



| Art.nr      | Omschrijving   | Aantal |
|-------------|----------------|--------|
| <b>E167</b> | 7,6 x 14cm (d) | 50     |

## Fiesta Green PLA frisdrankbekere

Bekere van plantaardig materiaal, na gebruik binnen 12 weken industrieel composteerbaar.



| Art.nr       | Omschrijving                   | Aantal |
|--------------|--------------------------------|--------|
| <b>FA343</b> | 45,4cl                         | 1000   |
| <b>FA344</b> | 56,8cl                         | 1000   |
| <b>FA345</b> | Bolle deksel   34/45,4/56,8cl  | 1000   |
| <b>FA346</b> | Platte deksel   34/45,4/56,8cl | 1000   |

## Vegware Composteerbare plantaardige glazen

Gemaakt van composteerbaar maizena PLA. Geschikt voor smoothies en drankjes tot 50°C.



| Art.nr       | Omschrijving                  | Aantal |
|--------------|-------------------------------|--------|
| <b>GH014</b> | Beker   34cl                  | 1000   |
| <b>GH015</b> | Beker   45,5cl                | 1000   |
| <b>GH016</b> | Bolle deksel   34cl en 45,5cl | 1000   |

## Plastico Shotglazen

Ideaal voor proeven en promotionele doeleinden. 3cl tot rand, 2cl tot de lijn. Polystyreen.



| Art.nr       | Omschrijving | Hoogte | Aantal |
|--------------|--------------|--------|--------|
| <b>CB872</b> | 2cl          | 40 mm  | 1000   |

## Plastico Wijnglazen

Transparant polypropyleen.



| Art.nr      | Omschrijving | Hoogte | Aantal |
|-------------|--------------|--------|--------|
| <b>T644</b> | 175ml        | 110 mm | 10     |

TABLETOP

RESTAURANT, BAR & HOTEL

MEUBILAIR

DISPOSABLES & SCHOONMAAK

KLEDING & WERKSCHOENEN

KEUKEN

KEUKENMEUBILAIR & TRANSPORT

APPARATUUR

KOELEN & VRIEZEN

# DISPOSABLES & SCHOONMAAK / DISPOSABLES

## Disposable servetten

Of u nu op zoek bent naar papieren servetten om snel iets mee af te vegen, hagelwitte lunchservetten voor uw eetcafé of stevige en elegante dinerservetten voor uw restaurant; ons uitgebreide aanbod aan servetten is verkrijgbaar in diverse kleuren en maten, passend bij uw bedrijf en menu.

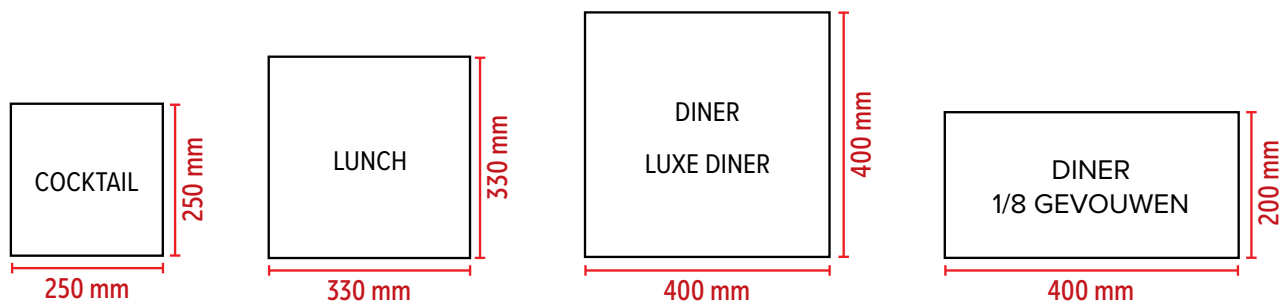

## Vegware Servetten

Ongebleekte servetten gemaakt van gerecyclede vezels. Zacht, sterk absorberend.



| Art.nr | Omschrijving | Aantal |
|--------|--------------|--------|
| DW629  | 24 x 24cm    | 4000   |
| DW621  | 33 x 33cm    | 2000   |

## Tork Linnenstijl servetten

Getextureerde en geweven look disposable servetten 40x40cm.



| Art.nr | Omschrijving | Aantal |
|--------|--------------|--------|
| DP180  | Wit          | 600    |

## Olympia Servettendispenser en servetten

Klassieke RVS dispenser met jaren 50 uitstraling. Aan 2 zijden te vullen. Afmeting(cm): 14(h)x9,5(b)x12(d). De 1-laags servetten worden apart verkocht.



| Art.nr | Omschrijving             | Aantal |
|--------|--------------------------|--------|
| P420   | Chroom                   | 1      |
| CB392  | Witte, 1-laags servetten | 6000   |

## Afsluitbare papieren bestekzakjes

Zelfhechtende sluiting met scheurrand. Bestek niet inbegrepen.



| Art.nr | Omschrijving         | Aantal |
|--------|----------------------|--------|
| DF696  | 260 (H) x 100 (B) mm | 2000   |

## Europochette Bestekzakjes

Handige, tijdbesparende bestekzakjes om vooraf te vullen met servet en bestek. Versnelt het dekken van de tafels.



| Art.nr | Omschrijving     | Aantal |
|--------|------------------|--------|
| CK237  | Bruin            | 100    |
| CK239  | Zwart rood       | 100    |
| CK238  | Vintage          | 100    |
| CK234  | Bourgondië & Wit | 500    |
| CK235  | Kraft & Wit      | 500    |
| CK236  | Zwart wit        | 500    |

## Fasana Professionele tissueservetten

25x25cm. Kleurvaste ¼ gevouwen servetten in sterke verpakking.



| Art.nr | Omschrijving    | Aantal |
|--------|-----------------|--------|
| CK881  | Witte servetten | 1500   |

## Fasana Professionele tissueservetten

Kleurvaste ¼ gevouwen servetten in sterke verpakking. Verkrijgbaar als 2-laags lunchservet (33cm) of groter 3-laags dinerservet (40cm) in 6 kleuren.

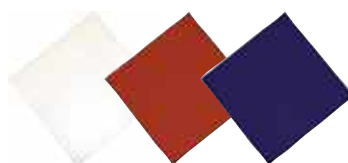

Lunch 33 x 33cm (2-laags)

| Art.nr | Omschrijving       | Aantal |
|--------|--------------------|--------|
| CK874  | Wit 33 x 33cm      | 1500   |
| CK879  | Bordeaux 33 x 33cm | 1500   |
| CK877  | Blauw 33 x 33cm    | 1500   |

Diner 40 x 40cm (3-laags)

| Art.nr | Omschrijving  | Aantal |
|--------|---------------|--------|
| CC587  | Wit 40 x 40cm | 1000   |

## Gevouwen gerecyclede kraftpapier servetten

Gerecyclede servetten van kraftpapier.



| Art.nr | Omschrijving          | Aantal |
|--------|-----------------------|--------|
| GH030  | Enkellaags   32x30cm  | 6000   |
| GH031  | Dubbellaags   32x30cm | 2000   |

## Fiesta Voorgevouwen cocktailservetten

Omnisbaar aan de bar. 30x30cm.



| Art.nr | Omschrijving    | Aantal |
|--------|-----------------|--------|
| FE212  | Wit   1-laags   | 5000   |
| FE216  | Wit   2-laags   | 4000   |
| FE217  | Kraft   2-laags | 4000   |
| FE218  | Zwart   2-laags | 4000   |

## Fiesta Voorgevouwen lunchservetten

Voorgevouwen 2-laags lunchservetten. 330x330mm.



| Art.nr | Omschrijving                | Aantal |
|--------|-----------------------------|--------|
| FE219  | Wit   1/4 vouw              | 2000   |
| FE225  | Zwart   1/4 vouw            | 2000   |
| FE226  | Gerecycled kraft   1/4 vouw | 2000   |
| FE227  | Wit   1/8 vouw              | 2000   |
| FE234  | Gerecycled kraft   1/8 vouw | 2000   |

## Fiesta Voorgevouwen dinerservetten

Luxe servetten voor uw dinergasten. Voorgevouwen. 40x40cm.

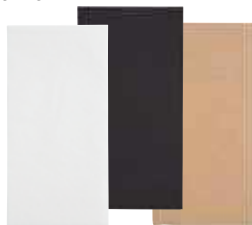

| Art.nr | Omschrijving                          | Aantal |
|--------|---------------------------------------|--------|
| FE235  | Wit   2-laags   1/4 vouw              | 2000   |
| FE242  | Gerecycled kraft   2-laags   1/4 vouw | 2000   |
| FE243  | Wit   2-laags   1/8 vouw              | 2000   |
| FE249  | Zwart   2-laags   1/8 vouw            | 2000   |
| FE250  | Kraft   2-laags   1/8 vouw            | 2000   |
| FE251  | Wit   3-laags   1/4 vouw              | 1000   |
| FE257  | Zwart   3-laags   1/4 vouw            | 1000   |
| FE258  | Wit   3-laags   1/8 vouw              | 1000   |

## Composteerbare servetten

Composteerbare diner- en cocktailservetten.



| Art.nr | Omschrijving        | Aantal |
|--------|---------------------|--------|
| DB483  | 40cm                | 2000   |
| DB484  | 40cm   Voorgevouwen | 2000   |
| DB485  | 25cm                | 2000   |

## Duni Servetten

Top kwaliteit servetten voor elk gebruik. Zacht in gebruik met de look van linnen zijn ze geschikt voor iedere tafel. Volledig recyclebaar en verkrijgbaar in; lunch, diner, luxe diner en standaard.

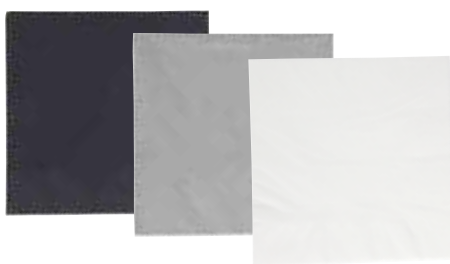

| Art.nr | Omschrijving    | Aantal |
|--------|-----------------|--------|
| GJ107  | Zwart   33x33cm | 1000   |
| GJ103  | Grijs   33x33cm | 1000   |
| GJ112  | Wit   40x40cm   | 1000   |



| Art.nr | Omschrijving    | Aantal |
|--------|-----------------|--------|
| GJ121  | Wit   40x40cm   | 720    |
| GJ122  | Grijs   40x40cm | 720    |



| Art.nr | Omschrijving               | Aantal |
|--------|----------------------------|--------|
| GJ125  | Wit 1/8 gevouwen   40x40cm | 360    |

## Fasana Witte dinerservetten

3-laags dinerservetten, 1/8 gevouwen. Doos 1000 stuks.

- De witte kleur zorgt voor een frisse, strakke uitstraling
- Gemaakt van FSC gecertificeerd papier
- Nordic Ecolabel



| Art.nr | Omschrijving | Aantal |
|--------|--------------|--------|
| GD125  | Wit 3-laags  | 1000   |

## Fiesta recyclebaar Premium airlaid servetten

Airlaid, een alternatief voor linnen en nog steeds net zo hoogwaardig, is een categorie dikke, zachte papieren servetten met reliëf die geschikt zijn voor alle soorten eetkamers.



| Art.nr | Omschrijving             | Aantal |
|--------|--------------------------|--------|
| FE262  | Wit   Cocktail   240 mm  | 2400   |
| FE264  | Wit   4 Vouw   400 mm    | 500    |
| FE271  | Wit   1/8 vouw   400mm   | 500    |
| FE274  | Grijs   1/8 vouw   400mm | 500    |

## Papieren servetbanden

Een slimme manier om bestek te presenteren. Versnelt het dekken van tafels. Pak 2000.

- Zelfklevend



| Art.nr | Omschrijving | Aantal |
|--------|--------------|--------|
| GD126  | Servetbanden | 2000   |

## Fiesta Servetten

Met deze servetten voor eenmalig gebruik bespaart u tijd en geld.



| Art.nr | Omschrijving             | Aantal |
|--------|--------------------------|--------|
| CM563  | Wit   30x30cm   1/4 vouw | 250    |
| CM565  | Wit   40x40cm   1/8 vouw | 250    |

## Fiesta Servetten voor dispenser

1-laags servetten voor gebruik in dispensers.



| Art.nr | Omschrijving                   | Aantal |
|--------|--------------------------------|--------|
| FE211  | Gerecycled kraft   320 x 300mm | 6000   |

## Fiesta Premium airlaid servetten

Airlaid servetten zijn luxe papieren servetten die voelen en ogen als echt linnen.



| Art.nr | Omschrijving             | Aantal |
|--------|--------------------------|--------|
| FE271  | Wit   1/8 vouw   400mm   | 500    |
| FE274  | Grijs   1/8 vouw   400mm | 500    |

TABLETOP

RESTAURANT, BAR & HOTEL

MEUBILAIR

DISPOSABLES & SCHOONMAAK

KLEDING & WERKSCHOENEN

KEUKEN

KEUKENMEUBILAIR & TRANSPORT

APPARATUUR

KOELEN & VRIEZEN



# DISPOSABLES & SCHOONMAAK / DISPOSABLES

## Witte lunchservetten

1-laags servetten



| Art.nr       | Omschrijving | Aantal |
|--------------|--------------|--------|
| <b>GG996</b> | 33cm x 33cm  | 5000   |

## Olympia Servettenhouder

Met gewichtje dat de servetten op hun plek houdt. Servetten niet inbegrepen.



| Art.nr       | Omschrijving             |
|--------------|--------------------------|
| <b>GH407</b> | 14x14cm   25cm servetten |
| <b>T763</b>  | 19x19cm   33cm servetten |

## Olympia Servettendispensers

Klassieke dubbelzijdige dispenser. Geschikt voor servetten CB392 (apart verkrijgbaar).



| Art.nr       | Omschrijving | Aantal |
|--------------|--------------|--------|
| <b>CN753</b> | Zwart        | 1      |

## Tork Papieren tafelkleden

Aantrekkelijke papieren tafelkleden als alternatief voor linnen tafelkleden. Ook geschikt als een beschermer tijdens de lunch. 90x90cm.



| Art.nr      | Omschrijving | Aantal |
|-------------|--------------|--------|
| <b>U215</b> | Wit          | 25     |

## Fasana Papieren tafelkleed

Disposable wit damast tafelkleed met een speciale coating om de tafel te beschermen.



| Art.nr       | Omschrijving |
|--------------|--------------|
| <b>CC594</b> | 1,2m x 50m   |

## Duni Duni tafelkleden

Stijlvolle tafelkleden gemaakt van zware kwaliteit, waterafstotend Dunisilk, wat lijkt op linnen. Geschikt voor binnen en buiten gebruik. Afmeting 84x84cm.



| Art.nr       | Omschrijving | Aantal |
|--------------|--------------|--------|
| <b>GJ126</b> | Wit          | 100    |

## Papieren tafelkleden

Disposable papieren tafelkleed van 70x70cm.



| Art.nr       | Omschrijving | Aantal |
|--------------|--------------|--------|
| <b>CD724</b> | 70cm   Wit   | 400    |

## Disposable placemats en tafelkleden

Disposable papieren placemats en tafelkleden in verschillende kleuren. Placemats 30x40cm.

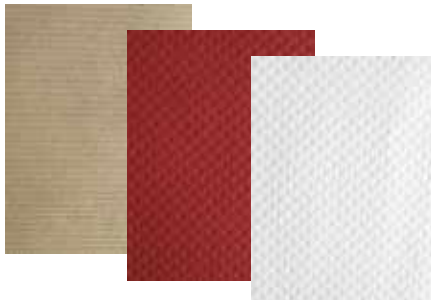

| Art.nr       | Omschrijving        | Aantal |
|--------------|---------------------|--------|
| <b>DP194</b> | Placemat lichtbruin | 500    |
| <b>DP196</b> | Placemat bordeaux   | 500    |
| <b>FT581</b> | -                   | 500    |

## Dining Kids Inkleurbare placemat

Placemat/kleurplaat met vrolijke 'Chef' print. Prijs en verpakking per 200 stuks.



| Art.nr      | Omschrijving         | Aantal |
|-------------|----------------------|--------|
| <b>H122</b> | Kleurplaat placemats | 200    |

## Dining Kids Kleurboeken Chef & potloden

A5 kleurboek met 8 pagina's. Verpakt per 50 stuks. Kleurpotloden in setjes van 6 kleuren. 24 sets per verpakking.



| Art.nr      | Omschrijving            | Aantal |
|-------------|-------------------------|--------|
| <b>H120</b> | Kleurboeken Chef        | 50     |
| <b>H123</b> | Kleurpotloden (6 stuks) | 24     |

## Crafti's Waskrijtjes

Makkelijk vast te houden en rollen niet van tafel.



| Art.nr       | Omschrijving | Aantal |
|--------------|--------------|--------|
| <b>CN877</b> | 3 kleuren    | 200    |

## Paper Mate Balpennen

Comfortabele pennen met dop.



| Art.nr       | Omschrijving       | Aantal |
|--------------|--------------------|--------|
| <b>DE717</b> | Zwarte pen met dop | 50     |

## Brandwondenset

Hoge kwaliteit behandelingsmiddelen voor eerste hulp bij brandwonden. De sets bevatten een selectie gels, verband en andere zaken voor effectieve eerste hulp bij lichte tot ernstige brandwonden.



| Art.nr | Omschrijving |
|--------|--------------|
| CB250  | Medium       |

## Pleisterset

Assortiment van verschillende vormen en groottes voor allerlei soorten snij- en schaafwonden. Geleverd in dozen met 100 steriel verpakte pleisters - 6 soorten per doos.

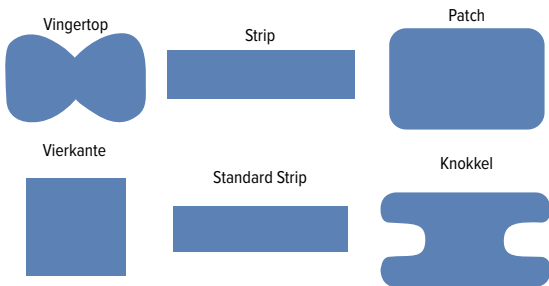

**Inhoud**  
 5xvingerpleisters 75x45mm. 10xstrip 75x25mm. 10xvierkante pleisters 38x38mm. 65xstandaard strip 72x19mm. 5xpatch 75x50mm. 5xknokkelpleisters 75x38mm.

| Art.nr | Omschrijving              | Aantal |
|--------|---------------------------|--------|
| CB441  | Blauw assorti             | 100    |
| Y680   | Stoffen pleisters assorti | 100    |
| CG295  | Latexvrij assorti         | 100    |

## Foliedeken

Foliedeken voor noodgevallen, houdt meer dan 90% van de uitgestraalde lichaamswarmte vast. Geschikt voor gebruik in alle weersomstandigheden.



| Art.nr | Omschrijving |
|--------|--------------|
| Y500   | 127x180cm    |



## Blauwe zichtbare pleisters

Ademende, comfortabele pleisters met een superieure stretch. Water-, olie- en vetverend. Zichtbaar op veiligheids-scans / metaaldetectoren.



| Art.nr | Omschrijving | Aantal |
|--------|--------------|--------|
| CD523  | Standaard    | 100    |

## Oogspoeling

Steriele wegwerpcapsules met oogspoeling en oogkompres voor noodgevallen zoals oogirritatie of -verwonding. Klaar voor gebruik, met draaidop.



| Art.nr | Omschrijving | Aantal |
|--------|--------------|--------|
| DC126  | Capsules     | 25     |

## Blauwe pleisters



| Art.nr  | Omschrijving | Aantal |
|---------|--------------|--------|
| 1 CB444 | Vingertop    | 50     |
| 2 CB443 | Patch        | 50     |
| 3 CB442 | Standaard    | 100    |

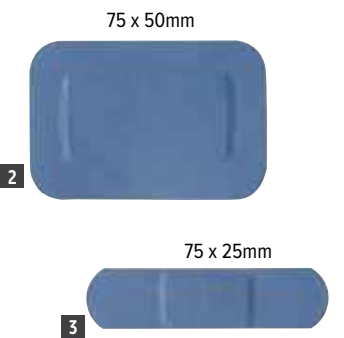

## Blusdeken

Compacte behuizing voor aan de wand. Aanbevolen voor olie- en vetbranden.



| Art.nr | Omschrijving |
|--------|--------------|
| L973   | 1 x 1m       |

TABLETOP

RESTAURANT, BAR & HOTEL

MEUBILAIR

DISPOSABLES & SCHOONMAAK

KLEDING & WERKSCHOENEN

KEUKEN

KEUKENMEUBILAIR & TRANSPORT

APPARATUUR

KOELEN & VRIEZEN

# DISPOSABLES & SCHOONMAAK / DISPLAY SIGNS

## Jantex Anti-vermoeidheidsmat

Kussenmat met afgeschuinde rand voor gebruik bij aanrechten, bargebieden, natte gebieden of gebieden waar personeel gedurende lange periodes staand werkt. Wasbaar. 150x90cm

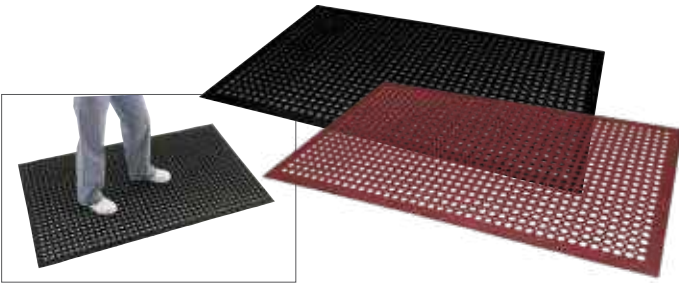

| Art.nr | Omschrijving |
|--------|--------------|
| DP206  | Zwart        |
| GF017  | Rood         |

## Jantex Deurmatten

Duurzame deurmatten, verkrijgbaar in 2 afmetingen. Afwasbaar.



| Art.nr | Omschrijving    |
|--------|-----------------|
| GH058  | 60(b)x 90(l)cm  |
| GH059  | 90(b)x 150(l)cm |

## Gp Batterijen

Betaalbare, hoogwaardige alkaline batterijen. Lange levensduur geschikt voor diverse toepassingen.



| Art.nr | Omschrijving           | Aantal |
|--------|------------------------|--------|
| C571   | AAA Batterijen (pak 4) | 4      |
| C572   | AA Batterijen (pak 4)  | 4      |

## Olympia Witte magnetische bord

Aluminium frame met magnetisch bord, ideaal voor personeelsruimtes, keukens en vergaderruimtes. Eenvoudig te schoon te vegen. Inclusief bevestigingsmaterialen.



**Specificaties**  
**GG045** Afmeting (cm): 40(h)x 60(b). Gewicht 0,8kg.  
**GG046** Afmeting (cm): 60(h)x 90(b). Gewicht 1,5kg.

| Art.nr | Omschrijving  |
|--------|---------------|
| GG045  | 40(h) x 60 cm |
| GG046  | 60(h) x 90 cm |
| GG047  | 12x magneten  |



## Vogue Verboden te roken stickers

Zelfklevende stickers. 10x10cm.



| Art.nr | Omschrijving |
|--------|--------------|
| L964   | Zelfklevend  |

## Zelfklevende RVS deurschildjes

Diameter 7,5cm.



| Art.nr | Omschrijving |
|--------|--------------|
| U060   | Staff only   |

## Bolero Vouwscherm

Mobiel privacy scherm, ideaal voor gebruik in therapiecentra, verpleeghuizen, eerstehulpcentra of ziekenhuis. Zorgt voor privacy van patiënten. Opvouwbaar voor compact en netjes opbergen wanneer het niet gebruikt wordt.

- Gecoat stalen frame
- Witte PVC gordijnen
- Met wielen
- Inklapbaar voor eenvoudige opslag



**Specificaties**  
**Y188** Afmetingen (cm): 170(h) x 192(b - open), 48(b - gesloten). Gewicht 9,6kg.

| Art.nr | Omschrijving |
|--------|--------------|
| Y188   | Scherm       |

## Batterijen

Betaalbare, hoogwaardige alkaline batterijen. Lange levensduur geschikt voor diverse toepassingen.



| Art.nr | Omschrijving | Aantal |
|--------|--------------|--------|
| FS712  | AA           | 24     |
| FS710  | AAA          | 24     |

## Bord openingstijden

Open/Closed aanduiding met dagen van de week en instelbare tijden. Zwart kunststof met goudkleurige tekst. 20(h)x16(b)cm.



| Art.nr | Omschrijving  |
|--------|---------------|
| DL226  | Open/gesloten |



# Eazyzap Insectenverdelgers

Hoge kwaliteit insectenverdelgers in sterke aluminium behuizing met goed zichtbare buizen om vliegen aan te trekken. Ketting voor plafondmontage geleverd.



1

- 2xUV lampen
- Uitneembare opvangbak
- Vrijstaand of plafondmontage



2

3

**Specificaties**

**FD496** 230V. 23W. 0.1A. Afmeting (cm): 27,2(h) x 34,9(b) x 8,6(d).  
**FD497** 230V. 38W. 0.17A. Afmeting (cm): 32(h) x 49,8(b) x 8,6(d).  
**FD498** 230V. 43W. 0.2A. Afmeting (cm): 32(h) x 65(b) x 8,6(d).

| Art.nr         | Omschrijving               |
|----------------|----------------------------|
| 1 <b>FD496</b> | 2 x 4,5W insectenverdelger |
| 2 <b>FD497</b> | 2 x 7W insectenverdelger   |
| 3 <b>FD498</b> | 2 x 10W Insectenverdelger  |

## Eazyzap Reserve lamp



| Art.nr      | Omschrijving     |
|-------------|------------------|
| <b>P191</b> | 8W reserve lamp  |
| <b>P149</b> | 15W reserve lamp |
| <b>P153</b> | 18W reserve lamp |



TABLETOP

RESTAURANT, BAR & HOTEL

MEUBILAIR

DISPOSABLES & SCHOONMAAK

KLEDING & WERKSCHOENEN

KEUKEN

KEUKENMEUBILAIR & TRANSPORT

APPARATUUR

KOELEN & VRIEZEN



# DISPOSABLES & SCHOONMAAK / INSECTENVERDELGERS

## Insectengordijn

Voorkomt dat insecten en vliegen naar binnen komen, terwijl er wel frisse lucht naar binnen kan. U kunt eenvoudig door de geanodiseerde aluminium kettingen heen lopen.



### Specificaties

**F129** Geschikt voor deuren tot 90cm breed. Kan op maat geknipt worden. Afmeting (cm): 195(h) x 90(b).

| Art.nr      | Omschrijving    |
|-------------|-----------------|
| <b>F129</b> | Insectengordijn |

## Eazyzap RVS LED insectenverdelgers

Discrete RVS insectenverdelger met LED-lampen en verwijderbare opvangbak. De lampen zijn tot 50% zuiniger dan traditionele lampen en hebben een gemiddelde levensduur van ruim 10.000 uur.



- Sterk, duurzaam en roestbestendig
- Verwijderbare opvangbak
- Vrijstaand of plafondmontage
- Energiezuinige LED-lampen



| Art.nr       |
|--------------|
| <b>FP983</b> |
| <b>FP984</b> |
| <b>FP985</b> |



## Polar Luchtreiniger

Verwijdert effectief luchtgedragen allergenen zoals stof, pollen en huidschilfers van huisdieren. De luchtreiniger filtert de lucht continu, zodat uw personeel en gasten - of uw familieleden thuis - zuivere lucht in kunnen ademen.



| Art.nr       | Omschrijving         |
|--------------|----------------------|
| <b>DF655</b> | Tot 60m <sup>2</sup> |

## Eazyzap Live Capture muizenval

Vangt op humane wijze ongewenste knaagdieren zonder letsel te veroorzaken

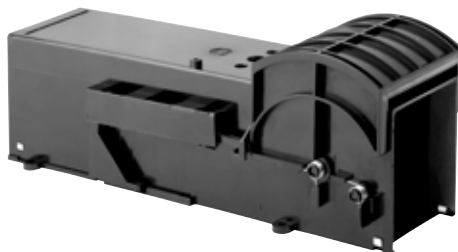

- Herbruikbaar - gewoon resetten en opnieuw gebruiken
- Eenvoudig en veilig in te stellen en te bedienen
- Geen batterijen of stroomaansluiting nodig
- Gebruikt geen schadelijke chemicaliën
- Niet schadelijk voor huisdieren of mensen
- Vermindert het risico op dierenleed aanzienlijk in vergelijking met traditionele vallen of gif

| Art.nr       | Omschrijving        | Aantal |
|--------------|---------------------|--------|
| <b>DR219</b> | Muizenval (2 stuks) | 2      |

## Eazyzap Insectenverdelger

Stil en discreet. Ideaal voor keukens en eetruimtes. Vermindert het risico op kruisbesmetting omdat de vliegen veilig op de kleefplaat worden opgevangen.

- Met kleefplaat
- Wandmontage of neer te zetten
- Energiezuinige UV-A lamp

**Specificaties**  
**CT870** 220-240V, 13W, E27 cap fitting. Afmetingen (mm): 325(H) x 236(B) x 122(D). Gewicht 0,62kg.

| Art.nr       | Omschrijving                         |
|--------------|--------------------------------------|
| <b>CT870</b> | Kleefplaat   50m <sup>2</sup> bereik |



## Tork Handdoekroldispenser

Draagbare dispenser met hengel. Individuele uitgifte voor een besparing tot wel 37%. Inclusief rol blauwe handdoeken.



| Art.nr | Omschrijving |
|--------|--------------|
| DC488  | Startset     |

## Jantex Blauwe C-gevouwen handdoeken

Zachte, hoge kwaliteit C-gevouwen handdoeken. Ideaal voor in keukens.



**Specificaties**  
GD832 Ca. 190 vellen per pak

| Art.nr | Omschrijving                           | Aantal |
|--------|--|--------|
| GD832  | Blauwe C-gevouwen handdoeken. 1-laags. | 12     |

## Tork Premium gezichtsreinigingsdoekjes extra soft

2-laags

- EU Ecolabel
- FSC gecertificeerd



| Art.nr | Omschrijving                     | Aantal |
|--------|----------------------------------|--------|
| CH571  | 2-laags                          | 3000   |
| CH570  | 2-laags tissues   30 x 100 stuks | 3000   |

## Tork Xpressnap gerecyclede servetten

Milieuvriendelijke servetten ontworpen voor gebruik in een dispenser. FSC-gecertificeerd materiaal is na gebruik binnen 12 weken industrieel composteerbaar.



- Absorberend 2-laags papier
- Ongebleekte, gerecyclede vezels
- Composteerbaar conform EN 13432
- FSC-gecertificeerd materiaal

| Art.nr | Omschrijving                       | Aantal |
|--------|------------------------------------|--------|
| FA710  | Natuurlijk   2-laags   213 x 165mm | 8000   |

## Tork Matic Handdoekrollen

Voor dispenser FA708 of FA709.



- 1-laags
- Voordelige rollen
- Vermindert het papierverbruik bij gebruik met de bijpassende dispenser
- Extra lange rol
- De verpakking is makkelijk mee te nemen, makkelijk te openen en makkelijk weg te gooien
- Gemaakt van FSC-gecertificeerd papier
- Voldoet aan de strenge milieucriteria van het EU Flower Ecolabel
- Voedselcontact goedgekeurd

| Art.nr | Omschrijving                 | Aantal |
|--------|------------------------------|--------|
| FA706  | Rol   Wit 1-laags   6 x 280m | 6      |
| FA707  | Rol   Wit 2-laags   6 x 150m |        |

## Fast Dry handdrogers

1000 en 1600W uitvoering



| Art.nr | Omschrijving |
|--------|--------------|
| GH827  | 1600W        |

## Rubbermaid Hydraterende schuimzeep

Hydraterende zachte schuimzeep voor veelvuldig wassen. Ideaal voor drukke gelegenheden.



| Art.nr | Omschrijving                | Aantal |
|--------|-----------------------------|--------|
| CK436  | 80cl verzorgende schuimzeep | 6      |



TABLETOP

RESTAURANT, BAR & HOTEL

MEUBILAIR

DISPOSABLES & SCHOONMAAK

KLEDING & WERKSCHOENEN

KEUKEN

KEUKENMEUBILAIR & TRANSPORT

APPARATUUR

KOELEN & VRIEZEN

# DISPOSABLES & SCHOONMAAK / HYGIËNE

## Rubbermaid Witte schuimzeepdispenser

Goedkoop en effectief handwassysteem. Duurzaam en eenvoudig in gebruik voor drukke gelegenheden. Efficiënte dosering zorgt voor 2000 wasbeurten per vulling.



### Specificaties

**GD843** Afmeting (cm): 26,5(h) x 12,5(b) x 14(d).

| Art.nr       | Omschrijving   |
|--------------|----------------|
| <b>GD843</b> | Dispenser 80cl |

## Toiletbril reiniger dispenser

Levert een 0,2ml dosis toiletbril reiniger voor een grondige reiniging.



| Art.nr       | Omschrijving      | Aantal |
|--------------|-------------------|--------|
| <b>FN398</b> | Dispenser   400ml |        |
| <b>FN399</b> | Navulling   400ml | 12     |

## Tork Matic Handdoekrol dispenser

Navulling FA706 en FA707 afzonderlijk verkrijgbaar.

- Geeft betrouwbaar 1 vel per keer uit
- Hoge capaciteit - minder vaak bijvullen
- LED niveau-indicator
- Eenvoudig bij te vullen
- Modern design past in ieder interieur



| Art.nr       | Omschrijving                     | Aantal |
|--------------|----------------------------------|--------|
| <b>FA708</b> | TORK Matic Handdoekrol Dispenser |        |

## Zelfklevende strips

Informeer uw gasten wanneer de toiletten zijn gereinigd met de boodschap: "Sanitized for your protection".



| Art.nr       | Omschrijving | Aantal |
|--------------|--------------|--------|
| <b>CG862</b> | 24 x 501mm   | 250    |

## Rubbermaid Autofoam dispenser met sensor

Hygiënische hands-free dispenser voor een efficiënte dosering van schuimzeep en -handreiniger.



| Art.nr       | Omschrijving                     |
|--------------|----------------------------------|
| <b>FN380</b> | Dispenser   1,1L                 |
| <b>FN384</b> | Navulling   Alcoholvrij   Schuim |

## Rubbermaid Witte sprayzeepdispenser

Goedkoop en effectief handwassysteem. Duurzaam en eenvoudig in gebruik, ideaal voor drukke gelegenheden. Efficiënte dosering zorgt voor 4000 wasbeurten per vulling.



### Specificaties

**GD840** Afmeting (cm): 28(h) x 10,4(b) x 13,6(d).

| Art.nr       | Omschrijving   |
|--------------|----------------|
| <b>GD840</b> | Dispenser 80cl |

## Rubbermaid Flex dispenser en navulling

Veelzijdige dispenser voor zowel schuimzeep als vloeibare zeep en handreiniger.



| Art.nr       | Omschrijving                     | Aantal |
|--------------|----------------------------------|--------|
| <b>FN385</b> | Dispenser   500ml                | 1      |
| <b>FN390</b> | Navulling   Alcoholvrij   Schuim | 5      |

## Rubbermaid Standaard voor Autofoam dispenser

Standaard voor de Rubbermaid Autofoam dispenser om in alle ruimtes een eenvoudige handreinigungsoplossing te bieden.



| Art.nr       | Omschrijving               |
|--------------|----------------------------|
| <b>FN381</b> | 255(H) x 420(B) x 158(D)mm |

## Jantex Dispenser voor vloeibare zeep en handreiniger 1L

Kies een efficiënte en hygiënische oplossing om de handen te reinigen met deze Jantex 1L dispenser voor vloeibare zeep en handreiniger. Levert een consistente 1ml dosis, zodat uw personeel en gasten de handen grondig kunnen reinigen zonder verspilling.



| Art.nr | Omschrijving              |
|--------|---------------------------|
| FK385  | 1L   handmatige bediening |

## Rubbermaid Automatische schuimzeepdispenser

Een handenvrije automatische dispenser voorkomt verspreiding van bacteriën en stimuleert handen wassen.



- Handenvrij
- Hygienisch gesealde navulling
- 0,4ml dosering
- Optie signaal aan/uit

| Art.nr | Omschrijving         | Aantal |
|--------|----------------------|--------|
| GD846  | Witte dispenser 1,1L | 1      |
| GF282  | Zeepnavulling 1,1L   | 4      |

## Jantex Aircare luchtverfrisserdispenser en navullingen

Deze discrete luchtverfrisser neutraliseert geurtjes en zorgt voor fris ruikende gemeenschappelijke ruimtes. Programmeerbaar aantal sprays per uur en met dag- en nachtmodus.



**Specificaties**  
CR830 Afmeting (cm): 23(h) x 9(b) x 8,5(d).

| Art.nr | Omschrijving    |
|--------|-----------------|
| CR830  | Luchtverfrisser |

## Rubbermaid Luchtverfrisser

Luchtverfrisser dispenser die discreet en kostenbesparend werkt. Zorgt voor het effectief neutraliseren van geuren en heeft een eenvoudig instelbaar programma, per uur en per dag. Navullingen geven 3.000 sprays (75ml navulling).



- Eenvoudig instelbaar programma
- Na signaal nog dagen te gebruiken
- 10 jaar garantie op dispenser

| Art.nr | Omschrijving               | Aantal |
|--------|----------------------------|--------|
| GH060  | Dispenser                  | 1      |
| GH061  | Navulling 'Purifying Spa'  | 12     |
| GH062  | Navulling 'Radiant Sense'  | 12     |
| GH063  | Navulling 'Energizing spa' | 12     |
| GH064  | Navulling 'Ice Age'        | 12     |
| GL548  | Navulling 'Kilimanjaro'    | 12     |

## Jantex Instelbare zeepdispenser

Volledig aanpasbare zeepdispenser voor extra flexibiliteit. Geschikt voor het gebruik van vloeibaar, spray en schuimzeep, met uitwisselbare pompjes voor verschillende producten.



**Specificaties**  
GF281 Afmeting (cm): 25(h)x 11,5(b)x 11,5(d).  
Gewicht 0,6kg.

| Art.nr | Omschrijving   |
|--------|----------------|
| GF281  | Dispenser      |
| GF368  | Dispenser pomp |

## Jantex RVS zeepdispenser



Stevige roestvrijstalen zeepdispenser met een stijlvol gepolijste buitenzijde. Ideaal als muurmodel in restaurants, ziekenhuizen en kantoren.

- Gepolijst RVS
- Navulbaar reservoir
- Afsluitbaar
- 0,4ml dosering
- Inhoud 1L

| Art.nr | Omschrijving |
|--------|--------------|
| GJ034  | Dispenser    |

**Specificaties**  
GJ034 Afmeting: (cm)  
27(h) x 10(b) x 9,5(d).  
Gewicht: 0,9kg

## Rubbermaid dispenser sets

Handige startsets met dispenser en 2 navullingen.



| Art.nr | Omschrijving                |
|--------|-----------------------------|
| FN397  | Spray dispenser set   800ml |

## Urinoir roosters

Voor alle urinoirs, met een 30 dagen frisse geur.

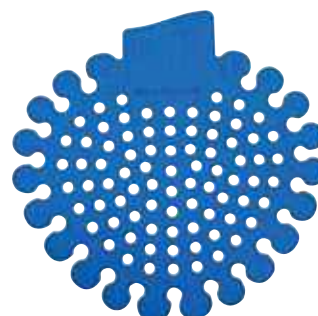

| Art.nr | Omschrijving    | Aantal |
|--------|-----------------|--------|
| GH229  | Urinoirroosters | 12     |

TABLETOP

RESTAURANT, BAR & HOTEL

MEUBILAIR

DISPOSABLES & SCHOONMAAK

KLEDING & WERKSCHOENEN

KEUKEN

KEUKENMEUBILAIR & TRANSPORT

APPARATUUR

KOELEN & VRIEZEN



## Jantex Centrefeed handdoekdispenser

Ruimtebesparende dispenser, ontwikkeld voor ruimtes waar snel handdoeken binnen handbereik moeten zijn, zoals professionele keukens en ziekenhuizen. Stijlvol en hygiënisch in eigentijds ontwerp. Uniek treksysteem voorkomt papierverspilling.



### Wit

#### Specificaties

**DL920** Ca. 400 vellen per rol. Rollengte 120m.  
**GD834** Ca. 800 vellen per rol. Rollengte 288m.

### Blauw

#### Specificaties

**DL921** Ca. 400 vellen per rol. Rollengte 120m.  
**GD833** Ca. 800 vellen per rol. Rollengte 300m.



### Dispenser

#### Specificaties

**GD836** Afmeting (cm): 35(h)x 23(b)x 23,5(d). Gewicht 1,1kg.

| Art.nr       | Omschrijving    | Aantal |
|--------------|-----------------|--------|
| <b>GD836</b> | Dispenser large | 1      |

| Art.nr       | Omschrijving           | Aantal | Art.nr       | Omschrijving             | Aantal |
|--------------|------------------------|--------|--------------|--------------------------|--------|
| <b>DL920</b> | Wit centrefeed 2-laags | 6      | <b>DL921</b> | Blauw centrefeed 2-laags | 6      |
| <b>GD834</b> | Wit centrefeed 1-laags | 6      | <b>GD833</b> | Blauw centrefeed 1-laags | 6      |

## Jantex Centrefeed handdoekdispenser

Compacte dispenser, ontwikkeld voor ruimtes waar snel handdoeken binnen handbereik moeten zijn, zoals professionele keukens en ziekenhuizen. Stijlvol en hygiënisch in eigentijds ontwerp. Uniek treksysteem voorkomt papierverspilling.



#### Specificaties

**GD835** Afmeting (cm): 33(h)x 18(b)x 14,5(d). Gewicht 0,75kg.  
**GD728** Ca. 200 vellen per rol. Rollengte 120m.  
**GD729** Ca. 400 vellen per rol. Rollengte 120m.

| Art.nr       | Omschrijving        | Aantal |
|--------------|---------------------|--------|
| <b>GD835</b> | Dispenser small     | 1      |
| <b>GD728</b> | Blauw 1-laags small | 12     |
| <b>GD729</b> | Wit 1-laags small   | 12     |

## Jantex Jumbo dispensers

Sterke toiletroldispenser voor veelvuldig gebruik. Jumbo is ideaal voor scholen, sportcentra en andere gelegenheden die door veel mensen bezocht worden. Jumbo Mini is geschikt voor kantoren, restaurants en cafés. Flexibel en eenvoudig in gebruik; geschikt voor geperforeerd en niet-geperforeerd papier.



| Art.nr       | Omschrijving                  | Aantal |
|--------------|-------------------------------|--------|
| <b>DL918</b> | Mini Jumbo rol 2-laags   150m | 12     |
| <b>DL919</b> | Jumbo rol 2-laags   300m      | 6      |
| <b>GD838</b> | Mini jumbo dispenser          | 1      |
| <b>GD837</b> | Jumbo dispenser               | 1      |

#### Specificaties

**DL918** Ca. 416 vellen per rol. Rollengte 150m.  
**DL919** Ca. 833 vellen per rol. Rollengte 300m.  
**GD838** Afmeting (cm): 27,5(h)x 22(b)x 14,5(d). Gewicht 0,8kg.  
**GD837** Afmeting (cm): 32,5(h)x 28(b)x 14,5(d). Gewicht 0,65kg.

## Jantex Automatische handdrogers

Hand- en gezichtsdroger met 360° draaibare luchtuitlaat. Energiebesparend door infrarood sensor. Vandalismebestendige behuizing.



#### Specificaties

220V. 2500W. 11A. Snelheid: 6200 tpm. Opwarmtijd: 21s.  
 Afmeting (cm): 20(h)x 23(b)x 27,5(d). Gewicht 6,02kg.

| Art.nr       | Omschrijving |
|--------------|--------------|
| <b>GD847</b> | RVS          |

## Jantex Handdoekdispenser

Een zeer sterke handdoekdispenser geschikt voor een breed assortiment handdoeken. Nieuwe adapter zorgt voor één handdoek per keer en voorkomt verspilling. Geschikt voor constant gebruik.



#### Specificaties

**DL923** Ca. 200 vellen per pak.  
**CF796** Ca. 160 vellen per pak.  
**GD839** Afmeting (cm): 26,5(h)x 29(b)x 14,5(d). Gewicht 0,75kg.

| Art.nr       | Omschrijving                        | Aantal |
|--------------|-------------------------------------|--------|
| <b>DL923</b> | Groen   Z-gevouwen   1-laags        | 15     |
| <b>CF796</b> | Witte C-gevouwen handdoeken 2-laags | 15     |
| <b>GD839</b> | Dispenser                           | 1      |

## Jantex Kokerloze Jumbo dubbele toiletrol dispenser

Compacte uitvoering voor toiletten met beperkte ruimte. Geschikt voor rollen zonder koker dus minder afval.



### Specificaties

**GL060** Afmeting (cm): 33,4(h) x 20,7(b) x 12,7(d)

| Art.nr       | Omschrijving         | Aantal |
|--------------|----------------------|--------|
| <b>GL060</b> | Dubbele dispenser    | 1      |
| <b>GL061</b> | 2-laags toiletrollen | 36     |

## Jantex Dubbele toiletrol dispenser

Ruimtebesparende dubbele dispenser geschikt voor ieder toilet. Houdt 2x125 mtr. rollen; gelijk aan 12 normale rollen van 200 vellen.



### Specificaties

**GL062** Afmeting (cm): 33,4(h) x 20,7(b) x 12,7(d).

**GL063** 2-laags. Rollengte 125 mtr.

| Art.nr       | Omschrijving      | Aantal |
|--------------|-------------------|--------|
| <b>GL062</b> | Dubbele dispenser | 1      |
| <b>GL063</b> | 2-laags rollen    | 24     |

## Jantex Handdoek dispenser



### Specificaties

**GJ033** Afmeting (cm): 28,5(h) x 26(b) x 11(d). Gewicht: 1,6kg

**CF796** Ca. 160 vellen per pak.

**DL923** Ca. 200 vellen per pak.

| Art.nr       | Omschrijving                        | Aantal |
|--------------|-------------------------------------|--------|
| <b>GJ033</b> | Dispenser                           | 1      |
| <b>CF796</b> | Witte C-gevouwen handdoeken 2-laags | 15     |
| <b>DL923</b> | Groen I Z-gevouwen I 1-laags        | 15     |

## RVS dispensers

Stijlvolle en stevige dispensers in gepolijst roestvrijstaal. Geschikt voor toiletten en andere openbare ruimtes.

## Jantex Centrefeed dispenser



### Specificaties

**GJ030** Afmeting (cm): 37(h) x 21(b) x 22(d). Gewicht: 2,5kg

**DL920** Ca. 400 vellen per rol. Rollengte 120m.

**DL921** Ca. 400 vellen per rol. Rollengte 120m.

| Art.nr       | Omschrijving             | Aantal |
|--------------|--------------------------|--------|
| <b>GJ030</b> | RVS dispenser            | 1      |
| <b>DL920</b> | Wit centrefeed 2-laags   | 6      |
| <b>DL921</b> | Blauw centrefeed 2-laags | 6      |

## Jantex Jumbo rol dispenser



### Specificaties

**GJ031** Afmeting (cm): 26,8(h) x 26(b) x 12,5(d). Gewicht: 1,3kg

**DL919** Ca. 833 vellen per rol. Rollengte 300m.

| Art.nr       | Omschrijving             | Aantal |
|--------------|--------------------------|--------|
| <b>GJ031</b> | Jumbo dispenser          | 1      |
| <b>DL919</b> | Jumbo rol 2-laags I 300m | 6      |

## Jantex Tissue dispenser



### Specificaties

**GJ032** Afmeting (cm): 12(h) x 12,5(b) x 29,5(d). Gewicht: 1kg

**CF797** Ca. 250 vellen per pak.

| Art.nr       | Omschrijving                 | Aantal |
|--------------|------------------------------|--------|
| <b>GJ032</b> | Tissue dispenser             | 1      |
| <b>CF797</b> | Bulkverpakking I 250 per pak | 36     |

TABLETOP

RESTAURANT, BAR  
& HOTEL

MEUBILAIR

DISPOSABLES  
& SCHOONMAAK

KLEDING  
& WERKSCHOENEN

KEUKEN

KEUKENMEUBILAIR  
& TRANSPORT

APPARATUUR

KOELEN & VRIEZEN

# DISPOSABLES & SCHOONMAAK / HYGIËNE

## Tork Dispenser voor toiletrollen zonder koker

Bevat 2 toiletrollen zonder koker waardoor minder navulling nodig is. Netjes en compact, voor kleine vertrekken. Afsluitbaar.



### Specificaties

**CT047** Afmetingen: 20,7 x 36 x 13cm. Gewicht: 1kg.  
**Y034** Ca. 900 (2-laags) vellen per rol. Rollengte 112,5m.

| Art.nr       | Omschrijving        | Aantal |
|--------------|---------------------|--------|
| <b>CT047</b> | Dispenser           | 1      |
| <b>Y034</b>  | Kokerloze navulling | 36     |

## Tork Mini & Jumbo toiletroldispensers

De rolrem zorgt voor een soepele uitgifte en voorkomt volledig afrollen. Te openen met sleutel of druk op de knop. Door het venster is eenvoudig te zien wanneer navullen nodig is.



### Specificaties

**DB463** Afmeting (cm): 27,5(h) x 34,5(b) x 13,2(d). Gewicht: 0,9kg.  
**DB464** Afmeting (cm): 36(h) x 43,7(b) x 13,3(d). Gewicht: 1,6kg.  
**CL126** 787 x 2-laags vellen per rol. Rollengte 170m.  
**CL127** 1574 x 2-laags vellen per rol. Rollengte 360m.

| Art.nr       | Omschrijving         | Aantal |
|--------------|----------------------|--------|
| <b>DB463</b> | Mini Jumbo dispenser | 1      |
| <b>DB464</b> | Jumbo dispenser      | 1      |
| <b>CL126</b> | Mini jumbo navulling | 12     |
| <b>CL127</b> | Jumbo navulling      | 6      |

## Tork Tissue toiletpapierdispenser

Hygiënisch enkel vel gevouwen dispensersysteem dat afval en kosten helpt verminderen. Economisch en eenvoudig na te vullen. Eenvoudig met één hand te gebruiken.



### Specificaties

**Y037** Afmeting (cm): 31(h) x 15(b) x 13(d).

| Art.nr       | Omschrijving            | Aantal |
|--------------|-------------------------|--------|
| <b>Y037</b>  | Dispenser               | 1      |
| <b>GD307</b> | Witte tissues navulling | 30     |

## Tork Xpress handdoekdispenser

Dispenser voor multifold handdoeken FA705.



### Art.nr

**FA705** 2-laags | Wit  
**FA704** Voor FA705, DL931 en Y038

## Tork Smart One mini toiletroldispenser



| Art.nr       | Omschrijving         |
|--------------|----------------------|
| <b>FA701</b> | Dispenser voor FA700 |

## Tork Mini handdoekdispenser

Compacte dispenser, ideaal voor kleinere ruimtes. Opent aan de zijkant en is geschikt voor 1,5 pak H2 universele Z-gevouwen handdoeken (DL931).



### Specificaties

**DB462** Afmeting (cm): 29,5(h) x 30,2(b) x 10,1(d). Gewicht: 0,82kg.  
**DL931** Ca. 250 vellen per pak.  
**Y038** Ca. 250 vellen per pak.

| Art.nr       | Omschrijving     | Aantal |
|--------------|------------------|--------|
| <b>DB462</b> | Dispenser        | 1      |
| <b>DL931</b> | Witte navulling  | 12     |
| <b>Y038</b>  | Blauwe navulling | 12     |

## Tork Smart one dispenser

Compleet gesloten systeem. Iedere keer wordt één velletje uitgegeven, dus lagere kosten. Zeer geschikt voor intensief gebruik.



### Specificaties

**CD506** Afmeting (cm): 27(Ø) x 17(d). Gewicht 1,5kg.  
**CD507** Ca. 1150 (2-laags) vellen per rol. Rollengte 200m.

| Art.nr       | Omschrijving | Aantal |
|--------------|--------------|--------|
| <b>CD506</b> | Dispenser    | 1      |
| <b>CD507</b> | Rol          | 6      |

## Tork Counter servetdispenser

Doseert in zowel verticale als horizontale positie en is voorzien van een display voor aanbiedingen. Uitgifte per vel vermindert servetgebruik met minstens 25%.



| Art.nr       | Omschrijving               | Aantal |
|--------------|----------------------------|--------|
| <b>DB465</b> | Dispenser                  | 1      |
| <b>DB466</b> | Servettenpak (aantal 8000) | 8000   |

## Tork Centrefeed poetspapier

Hygiënische en ruimtebesparende centrefeed tissue dispenser voor gebruik met één hand. Verschillende kleuren vullingen - blauw voor voedsel, wit voor algemeen gebruik. Universele vullingen geschikt voor de meeste dispensers.



### Specificaties

**Y044** Dispenser Afmeting (cm): 36(h) x 23,9(b) x 22,7(d).  
**CL128** 450 x 2-laags vellen per rol. Rollengte 160m.  
**CL129** 450 x 2-laags vellen per rol. Rollengte 157,5m.

| Art.nr       | Omschrijving    | Aantal |
|--------------|-----------------|--------|
| <b>Y044</b>  | Dispenser       | 1      |
| <b>CL128</b> | Witte navulling | 6      |
| <b>CL129</b> | Blauw navulling | 6      |

## Tork Luxe toilettrollen

Ultrasacht, 3-laags bedrukt toiletpapier, ideaal voor hotels en restaurants. Passen in iedere standaard toilettrollhouder.



| Art.nr | Omschrijving | Aantal |
|--------|--------------|--------|
| DB467  | 3-laags      | 40     |

## Jantex Keukenrollen

Zeer goede kwaliteit en sterk absorberende keukenrollen.



| Art.nr | Omschrijving | Aantal |
|--------|--------------|--------|
| GH065  | 2-lagen      | 24     |

## Jantex Niet geweven doekjes

Kleurgecodeerde doekjes om kruisbesmetting te voorkomen. Van premiumkwaliteit. Afmeting per doekje: 23x43cm.



| Art.nr | Omschrijving | Aantal |
|--------|--------------|--------|
| CS808  | Geel         | 100    |
| CS805  | Rood         | 100    |
| CS806  | Blauw        | 100    |

## T-Serie 2100 Handdroger

Geluidsarme droger met automatische sensorwerking. Eenvoudig te reinigen en te installeren. Stevige ABS behuizing.



| Art.nr | Omschrijving |
|--------|--------------|
| CD522  | Wit          |

## Tork SmartOne mini toilettrollen

Voor gebruik in combinatie met dispenser FA701 (apart verkrijgbaar).



| Art.nr | Omschrijving   | Aantal |
|--------|----------------|--------|
| FA700  | 2-laags   Mini | 12     |

## Jantex Toiletpapier

Standaard toilettrollen.



| Art.nr | Omschrijving                 | Aantal |
|--------|------------------------------|--------|
| GD751  | 2-laags   200 vellen per rol | 36     |
| DL922  | 2-laags   320 vellen per rol | 36     |
| GD831  | 3-laags   170 vellen per rol | 40     |

## Regina Super absorberende keukenrol

Extra grote, 2-laags vellen. Nemen snel en gemakkelijk vocht op. 100 vellen per rol.



| Art.nr | Omschrijving | Aantal |
|--------|--------------|--------|
| CT325  | 2-laags      | 6      |

## Tork Reflex poetspapier dispenser

Dosering per vel zorgt voor 37% minder verbruik. De dispenser beschermt de rol tegen kruisbesmetting en voorkomt verspilling.



**Specificaties**  
**DB461** Afmeting (cm): 31(h) x 25,2(b) x 24(d). Gewicht: 1,4kg.  
**Y040** Ca. 450 (2-laags) vellen per rol. Rollengte 157,5m.

| Art.nr | Omschrijving | Aantal |
|--------|--------------|--------|
| DB461  | Dispenser    | 1      |
| Y040   | Navulling    |        |

TABLETOP

RESTAURANT, BAR & HOTEL

MEUBILAIR

DISPOSABLES & SCHOONMAAK

KLEDING & WERKSCHOENEN

KEUKEN

KEUKENMEUBILAIR & TRANSPORT

APPARATUUR

KOELEN & VRIEZEN



# DISPOSABLES & SCHOONMAAK / HYGIËNE

## Magrini Baby verschoontafel

Ruimtebesparende, neerklapbare wandcommode met brede randen voor extra veiligheid. Ideaal voor kleine ruimtes.



- Hygiënisch en eenvoudig te reinigen
- Eenvoudig met 1 hand te openen
- Hoge randen
- BS EN 12221:200



### Specificaties

**GF964** Geadviseerd maximaal gewicht voor algemeen gebruik: 11kg. Afmeting (cm): 58,5(h) x 76(b) x 14,5(d). Gewicht 10kg.

Art.nr Omschrijving

**GF964** Horizontaal  
**L373** Beschermdoekjes | Pak 320

## Bolero Opklapbare baby verschoontafels

Compacte, opklapbare baby verschoontafels met hoge randen voor extra veiligheid. Perfect voor kleinere ruimtes. Stevig en eenvoudig te reinigen.



- Voldoen aan EN12221-2013
- Hygiënisch & eenvoudig te reinigen
- Volledig gemonteerd geleverd
- Diepte ingeklapt: 12cm



### Specificaties

**DA695** Afmeting (cm): 48(h) x 84(b) x 54(d). Max capaciteit: 11kg.

**DA696** Afmeting (cm): 45(h) x 55(b) x 86(d). Max capaciteit: 11kg.

Art.nr Omschrijving

**DA695** Horizontaal  
**DA696** Verticaal

## Rubbermaid Baby verschooningstafel

Grote, diepe, sterke en stabiele tafel met ingebouwde antimicrobiële bescherming die de groei van bacteriën, geurtjes en vlekken remt. Eenvoudig te bereiken luiertashaken en eenvoudig verstelbare veiligheidsgordel. Voldoet aan alle internationale veiligheidsnormen (ASTM, ADA, FDA en EN). Ingebouwde plank en afvallemmer voor extra hygiëne.



- Ingebouwde antimicrobiële bescherming
- Eenvoudig te bereiken luiertashaken
- Verstelbare veiligheidsgordel
- Voldoet aan alle internationale veiligheidsnormen (ASTM, ADA, FDA en EN).



### Specificaties

**L372** Afmeting (cm): open 49,5(h) x 91(b) x 72(d), gesloten 10(h) x 91(b) x 72(d). Max capaciteit 15kg.

Art.nr Omschrijving

**L372** Verschoontafel  
**L373** Beschermdoekjes | Pak 320

## Rubbermaid Kinderstoelen

Comfortabele, veilige en gemakkelijke hoge stoel met Microban® antibacteriële bescherming. Easyfit tray wordt apart verkocht. Geschikt voor kinderen tot 3 jaar of 18kg. Combineer met anti-slipvoetjes (apart verkrijgbaar) voor gladde vloeren.



- Gegoten kunststof constructie
- Verstelbaar
- 53cm zithoogte
- Voldoen aan EN 14988-1
- Stapelbaar voor eenvoudige opslag

### Specificaties

Afmeting (cm): 75,6(h) x 59,7(b) x 59,7(d). Gewicht 8kg.

Art.nr Omschrijving

**M959** Kinderstoel | Grijs

## Bolero Kunststof kinderstoel

Comfortabele, veilige en eenvoudig te reinigen kinderstoel. Geschikt voor kinderen tot 3 jaar of 18kg. Stapelbaar en draagbaar.



- Stevig, eenvoudig te reinigen kunststof
- Met handig draaghandvat
- Stapelbaar tot 4 hoog
- Eenvoudig te monteren
- Verstelbaar veiligheidsriempje

### Specificaties

**DA693** Zithoogte: 49cm. Afmeting (cm): 73(h) x 65(b) x 56(d). Gewicht: 7,3kg.

Art.nr Omschrijving

**DA693** Kinderstoel

## Rubbermaid Slim pedaalemmers

Compacte, smalle pedaalemmers van hoge kwaliteit. Voorzien van stevige pedaalbescherming voor duurzaam gebruik. Geluidsarme deksel voor extra gebruikscomfort.



- Intern scharnier voorkomt schade aan de omgeving
- Houder voor eenvoudig bevestigen van zakken

**Specificaties**  
**50L** Afmeting (cm): 72,1(h) x 34,4(b) x 52,7(d). Gewicht: 6,28kg.

|       |       |
|-------|-------|
| Kleur | 50L   |
| Beige | GL030 |

**Specificaties**  
**50L** Afmeting (cm): 73,3(h) x 29,5(b) x 57,6(d)cm. Gewicht: 8,75kg.

|       |       |
|-------|-------|
| Kleur | 50L   |
| RVS   | GE935 |

## Rubbermaid Slim pedaalemmers

Compacte pedaalemmers van hoge kwaliteit. Voorzien van stevige pedaalbescherming voor duurzaam gebruik. Geluidsarme deksel voor extra gebruikscomfort.



- Intern scharnier voorkomt schade aan de omgeving
- Houder voor eenvoudig bevestigen van zakken



**Specificaties**  
**30L** Afmeting (cm): 56,5(h) x 49,6(b) x 31,1(d). Gewicht: 2,8kg.  
**50L** Afmeting (cm): 72(h) x 52,7(b) x 34,3(d). Gewicht: 5,28kg.  
**68L** Afmeting (cm): 80,26(h) x 49,96(b) x 31,06(d). Gewicht: 5,22kg.  
**90L** Afmeting (cm): 81,3(h) x 63,7(b) x 40,3(d). Gewicht: 8kg.

| Kleur | 30L   | 50L   | 68L   | 90L   |
|-------|-------|-------|-------|-------|
| Rood  | GL020 | GL026 |       | GL038 |
| Beige | GL021 | GL027 | GL033 |       |
| Zwart | GL022 | GL028 |       | GL040 |
| Wit   |       | CW586 | CW590 | CW594 |
| Geel  |       |       | CW589 |       |
| Grijs | DY114 | DY115 |       |       |

**Specificaties**  
**30L 30L** Afmeting (cm): 58,8(h) x 25,6(b) x 54,5(d)cm. Gewicht: 5,85kg.  
**50L 50L** Afmeting (cm): 73,3(h) x 29,5(b) x 57,6(d)cm. Gewicht: 7,94kg.  
**90L 90L** Afmeting (cm): 83,4(h) x 33,3(b) x 69(d)cm. Gewicht: 9,71kg.

| Kleur | 30Ltr | 50Ltr | 90Ltr |
|-------|-------|-------|-------|
| RVS   | GE937 | GE938 | GE939 |

Rood

Beige

Zwart

Wit

RVS

Geel

Grijs



TABLETOP

RESTAURANT, BAR & HOTEL

MEUBILAIR

DISPOSABLES & SCHOONMAAK

KLEDING & WERKSCHOENEN

KEUKEN

KEUKENMEUBILAIR & TRANSPORT

APPARATUUR

KOELEN & VRIEZEN

# DISPOSABLES & SCHOONMAAK / AFVALBEHEER

## Jantex Pedaallemmers

Stevige polypropyleen afvalbakken met hygiënische pedaalbediening. Voorzien van haken voor bevestigen van vuilniszakken en luchtdichte deksel ter voorkoming van geuren.



| Kleur | 45ltr | 65ltr | 87ltr |
|-------|-------|-------|-------|
| Beige | GH637 | GH638 | GH639 |
| Rood  | DC708 | DC710 | DC712 |
| Wit   | DC709 | DC711 | DC713 |
| Zwart | CW722 | CW723 | CW724 |

**Specificaties**  
**45L** Afmeting (cm): 58(h) x 41(b) x 40(d). Gewicht: 2,9kg.  
**65L** Afmeting (cm): 66(h) x 49(b) x 40(d). Gewicht: 3,8kg.  
**87L** Afmeting (cm): 81(h) x 49(b) x 40(d). Gewicht: 4,4kg.

## Rubbermaid Kleurcode afvallemmers

Handsfree bediening met goed sluitende deksel om voedsel geur te minimaliseren. Praktisch, duurzaam en eenvoudig te reinigen. Uit een stuk gegoten polyethyleen voorkomt lekken, roesten en deuken. Verkrijgbaar in verschillende kleuren en maten, ideaal voor de professionele keuken.



| Art.nr      | Omschrijving |
|-------------|--------------|
| <b>L374</b> | Beige   68L  |
| <b>L629</b> | Rood   87L   |
| <b>L630</b> | Beige   87L  |

## Rubbermaid Slim Jim geventileerde afvalbakken

Deze handige, ruimtebesparende afvalbakken zijn van industriële kwaliteit en zijn voorzien van ventilatiekanalen.

- Afvalzakken zijn eenvoudig te plaatsen en te verwijderen door de ventilatiekanalen
- Afvalzakken zijn snel te verwisselen
- Handgrepen bij de voet en de rand
- Industriële kwaliteit
- Versterkte rand



| Art.nr       | Omschrijving               |
|--------------|----------------------------|
| <b>DY107</b> | 870(H) x 305(B) x 546(D)mm |

## Jantex Smalle afvalbakken

Handige polypropyleen afvalbakken met compact design, ideaal voor gebruik in kleinere ruimtes zoals bars en achter toonbanken. Dankzij de rand zijn vuilniszakken snel te bevestigen en blijven ze goed zitten.



**Specificaties**  
**CK960** Afmeting (cm): 58,3(h) x 31,8(w) x 43,9(d).  

| Art.nr       | Omschrijving |
|--------------|--------------|
| <b>CK960</b> | 56L afvalbak |

## Rubbermaid Slim Jim geventileerde afvalbakken

Deze handige, ruimtebesparende afvalbakken zijn van industriële kwaliteit en zijn voorzien van ventilatiekanalen.



## Rubbermaid Slim Jim containers

Eenvoudig en efficiënt afval scheiden. Slimline bakken met deksel voor flessen of voor algemeen gebruik. Ruime 60 liter of 87 liter capaciteit.



## Rubbermaid Wielbasis

Lichtgewicht hondje speciaal voor Slim Jim afvalbakken. Eenvoudig schoon te maken.



| Art.nr      | Omschrijving |
|-------------|--------------|
| <b>F634</b> | Wielbasis    |

| Art.nr       | Omschrijving |
|--------------|--------------|
| <b>CP652</b> | 60L          |
| <b>CP653</b> | 87L          |

| Art.nr        | Omschrijving  |
|---------------|---------------|
| <b>1 F603</b> | 60L container |
| <b>F649</b>   | 87L container |
| <b>2 F636</b> | Groen deksel  |
| <b>3 F604</b> | Grijs deksel  |

**Specificaties**  
**60L afvalbak** Afmeting (cm): 63(h) x 27,9(b) x 58,7(d) incl. handvat.  
**87L afvalbak** Afmeting (cm): 76,2(h) x 27,9(b) x 50,8(d).  
**Deksel** Afmeting (cm): 7(h) x 28,7(b) x 51,8(d).

## Bolero Asbak wandmodel

Stijlvolle RVS wandasbak, met uitneembare opvangbak. Geschikt om te gebruiken in bijvoorbeeld een rookruimte.



1



2



3

**Specificaties**  
**CE178** Afmeting (cm): 35,2(h) x 24,5(b) x 14,2(d).  
**CG044** Afmeting (cm): 46(h) x 7,5(Ø).  
**CG045** Afmeting (cm): 92(h) x 7,5(Ø).

| Art.nr         | Omschrijving  |
|----------------|---------------|
| 1 <b>CE178</b> | Wandasbak     |
| 2 <b>CG044</b> | Wandmodel     |
| 3 <b>CG045</b> | Staannd model |

### Bolero Papierbak

Zwarte papier/asbak. Ideaal voor buitengebruik. Eenvoudig te reinigen asbak en brandveilige papierbak.



**Specificaties**  
**Y812** Afmeting (cm): 60(h) x 20(b) x 20(d).

| Art.nr      | Omschrijving |
|-------------|--------------|
| <b>Y812</b> | Zwart        |

### Vogue Verboden te roken stickers

Zelfklevende stickers. 10x10cm.



| Art.nr      | Omschrijving |
|-------------|--------------|
| <b>L964</b> | Zelfklevend  |

### Jantex Afvalgrijper

Kunststof grijper met draaiende kop en gegroefde haken voor het eenvoudig opruimen van straatvuil.



| Art.nr       | Omschrijving |
|--------------|--------------|
| <b>CC940</b> | 82cm lang    |

### Rubbermaid Slim Jim onderbouw afvalbak

Compacte polyethyleen onderbouw afvalbak.



| Art.nr       | Omschrijving |
|--------------|--------------|
| <b>FC924</b> | 49L   Grijs  |

### Bolero Lobby afvalbak

Stijlvolle hoogglans 18/0 RVS constructie voorzien van uitneembare asbak.



**Specificaties**  
**C539** Afmeting (cm): 60(h) x 22(Ø).  
**C576** Afmeting (cm): 62(h) x 30(Ø).

| Art.nr      | Omschrijving |
|-------------|--------------|
| <b>C539</b> | Small        |
| <b>C576</b> | Large        |

### Jantex Vuurvertragende vuilniszakhouder

Wit gelakt volledig stalen constructie met voetpedaal bediening. BS 476, deel 7 1971, klasse 1 brandwerend.



**Specificaties**  
**L547** Afmeting (cm): 84(h) x 43(b) x 33,5(d).

| Art.nr      | Omschrijving |
|-------------|--------------|
| <b>L547</b> | Brandwerend  |

TABLETOP

RESTAURANT, BAR & HOTEL

MEUBILAIR

DISPOSABLES & SCHOONMAAK

KLEDING & WERKSCHOENEN

KEUKEN

KEUKENMEUBILAIR & TRANSPORT

APPARATUUR

KOELEN & VRIEZEN



# Jantex Vuilinzakhouder

Vrijstaande vuilinzakhouders met handige pedaalbediening. Ideaal voor het afruimen van dienbladen. Helpt kruisbesmetting te voorkomen. Zak eenvoudig te vervangen.



1 Handsfree bediening



1



2

## Jantex Vuilinzakhouder mobiel

Gemakkelijk te transporteren door 2 wielen aan de achterzijde. Voetpedaal voor handsfree gebruik. Wit gecoat stalen afwerking.



### Specificaties

L546 Afmeting (cm): 87,5(h) x 43(b) x 38,5(d).

| Art.nr | Omschrijving                 |
|--------|------------------------------|
| L546   | Semi-mobiele vuilinzakhouder |

| Art.nr | Omschrijving                           |
|--------|--|
| 1 L548 | Vuilinzakhouder wit                    |
| 2 L585 | Vuilinzakhouder RVS en verchromd staal |

| Specificaties                              |
|--|
| L548 Afmeting (cm): 88(h) x 43(b) x 33(d). |
| L585 Afmeting (cm): 88(h) x 43(b) x 30(d). |

## Jantex Vuilinzakken



GF278 - Klein: inhoud 32L, 5kg Afmeting: 38x61x61cm.  
 GE789 & GK688 - Standaard: inhoud 70L, 10kg, Afmeting: 43x71x83cm.  
 GK687 - Zware kwaliteit: inhoud 80L, 15kg. Afmeting: 96,5x73,7x45,7cm.

| Art.nr | Omschrijving | Aantal |
|--------|--------------|--------|
| GF278  | 32L   5kg    | 500    |
| GK688  | 70L   10kg   | 200    |
| GE789  | 80L   15kg   | 10     |
| GK687  | 90L   20kg   | 200    |

## Jantex Composteerbare vuilinzakken

Vervaardigd uit maïszetmeel. Uitsluitend voor voedselafval. In 3 tot 4 weken biologisch afbreekbaar.



| Art.nr | Omschrijving | Aantal |
|--------|--------------|--------|
| CT909  | 90L          | 20     |



## Jantex Vuilinzakken gerecycled materiaal



Zware kwaliteit 200 gauge gemaakt van gerecycled materiaal. 120L. Afmeting: 46x86x120cm.

| Art.nr | Omschrijving | Aantal |
|--------|--------------|--------|
| CD508  | 120L 20kg    | 100    |

Specificaties  
 L549 Afmeting (cm): 10(h) x 43(b) x 33,5(d).

## Jantex Composteerbare sanitairzakjes

Afvalzakjes gemaakt van maïszetmeel. Alleen bedoeld voor voedselafval. Biologisch afbreekbaar in 3 tot 4 weken.



| Art.nr | Omschrijving | Aantal |
|--------|--------------|--------|
| GK890  | 10L          | 24     |



## Vegware Composteerbare afvalzakken

12 rollen met 20 biologisch afbreekbare afvalzakken.



| Art.nr | Aantal |
|--------|--------|
| CY581  | 12     |



## Bolero Bullet afvalbak open-top

RVS open-top afvalbak. Polypropyleen ring rond de basis beschermt de vloer en verbetert de stabiliteit.



### Specificaties

**GK972** Afmetingen (mm): 640(H) x 360(Ø).

| Art.nr       | Omschrijving |
|--------------|--------------|
| <b>GK972</b> | 40L          |

## Rubbermaid Brute afvalcontainers

Gebruiksvriendelijke heavy-duty afvalbakken met geïntegreerde handgrepen. Wielbasis voor de 75L en 121L uitvoering en deksels afzonderlijk verkrijgbaar.



- Gemaakt van LDHPE
- Geïntegreerde grepen
- Nestbaar zonder te klemmen

| Art.nr      | Omschrijving               |
|-------------|----------------------------|
| <b>L639</b> | Grijs 37L container        |
| <b>L638</b> | Grijs 75L container        |
| <b>L640</b> | Grijs 121L container       |
| <b>L641</b> | Grijs 37L deksel           |
| <b>L643</b> | Grijs 75L deksel           |
| <b>L644</b> | Wielbasis voor 75 & 121 L. |

### Specificaties

**37L** Afmeting (cm): 39,70 x 43,5(h)

**75L** Afmeting (cm): 49,50 x 58,1(h)

**121L** Afmeting (cm): 55,90 x 69,2(h)

## Bolero Afvallemmer

Aantrekkelijk design met zelfsluitend RVS deksel en gegalvaniseerde binnenbak met handgreep voor eenvoudige reiniging.



### Specificaties

**U803** Afmeting (cm): 74,8(h) x 36,2(Ø).

| Art.nr      | Omschrijving |
|-------------|--------------|
| <b>U803</b> | 40L          |

## Jantex Afvalcontainers

Mix en match containers, wielbasis en deksels naar eigen behoeften. Sterke kunststof constructie.



| Art.nr      | Omschrijving       |
|-------------|--------------------|
| <b>L647</b> | 80L container      |
| <b>L679</b> | Deksel met opening |
| <b>L673</b> | Standaard deksel   |
| <b>L682</b> | Wielbasis          |
| <b>L623</b> | 120L container     |



### Specificaties

**L647** Afmeting (cm): 72(h) x 55(b) x 50(d).

**L623** Afmeting (cm): 82(h) x 65(b) x 57(d).

## Brabantia Push bin afvalbak

Afvalbak voorzien van extra grote opening en zacht verende deksel om afvalgeur te voorkomen. Grote inhoud voor het verwerken van veel afval.



- Grote opening
- Krasvaste onderkant
- Rubberen dempers op het deksel

### Specificaties

**GG175** Afmeting (cm): 81(h) x 40(Ø). Gewicht: 4,485kg.

| Art.nr       | Omschrijving |
|--------------|--------------|
| <b>GG175</b> | 60L          |

## Gastro-M RVS afvallemmer op wielen met deksel



| Art.nr       | Omschrijving |
|--------------|--------------|
| <b>GN145</b> | 50L          |
| <b>GN146</b> | 100L         |

## Bolero Afvalbak

Hoge kwaliteit RVS 18/10 bakken met slijtvaste kunststof deksels.



### Specificaties

**L044** Afmeting (cm): 82(h) x 30,5(Ø).

| Art.nr      | Omschrijving |
|-------------|--------------|
| <b>L044</b> | 50L          |

TABLETOP

RESTAURANT, BAR & HOTEL

MEUBILAIR

DISPOSABLES & SCHOONMAAK

KLEDING & WERKSCHOENEN

KEUKEN

KEUKENMEUBILAIR & TRANSPORT

APPARATUUR

KOELEN & VRIEZEN

# DISPOSABLES & SCHOONMAAK / AFVALBEHEER

## Bolero Open afvalbak

Aantrekkelijk mat zwart gepoedercoate afvalbak. Een kleinere opening voorkomt dat de bak overvol raakt.



**Specificaties**  
**CW954** Afmeting (cm): 72(h) x 36(Ø)  
 Art.nr Omschrijving  
**CW954** 40L

## Rolcontainers

Geschikt voor commercieel en thuisgebruik. HDPE container met wieltjies aan de achterzijde.



- Bestand tegen UV, vorst en chemicaliën

**Specificaties**  
**GH869** Afmeting (mm): 1065(H)x 580(B)x 735(D).  
 Gewicht: 15,5 kg.  
 Art.nr Omschrijving  
**GH869** Zwart 240Ltr

## Jantex Sanibin

18 liter sanitairbak met pedaalbediening. Slimline ABS kunststof design.



**Specificaties**  
**T640** Afmeting (cm): 36,5(h) x 19(b) x 58(d).  
 Art.nr Omschrijving  
**T640** 18L

## Hygiënezakjes dispenser

Hygiënische, discrete dispenser voor sanitairzakjes. Eenvoudig te installeren met dubbelzijdige tape. Zakjes afzonderlijk verkrijgbaar.



Art.nr Omschrijving  
**CB594** Witte dispenser  
**CB595** Chrome dispenser  
**CB596** 48 x 25 hygiënische zakjes

**Specificaties**  
 Afmeting (cm): 13,6(h) x 9,8(b) x 2,5(d).  
 Gewicht 9g.

## Tournus Mobile Zakhouders

Met pedaal en deksel.

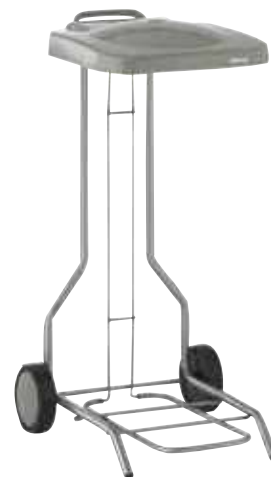

Art.nr Omschrijving  
**CX556** 450 x 535 mm hoogte 900 | Voor zakken van 100/130L  
**CX555** 450 x 535 mm hoogte 700 mm | Voor zakken van 50/100L

## Bolero Prullenbak

Aantrekkelijke leereffect prullenbakken met epoxy gepoedercoate stalen en afneembare rand om afvalzakken te bevestigen.



Art.nr Omschrijving  
**Y804** Bruin/goud lederlook  
**Y805** Zwart/zilver lederlook

**Specificaties**  
 Inhoud: 10,2L. Afmeting (cm): 28(h) x 22,4(Ø). Gewicht 1,08kg.

## Bolero RVS prullenbak

Geborsteld RVS prullenbak met afneembare rand om de afvalzak te verbergen.



**Specificaties**  
**CF130** Inhoud: 10,2L. Afmeting (cm): 28(h) x 22,4(b).  
 Gewicht 1,2kg.  
 Art.nr Omschrijving  
**CF130** 10,2L

## Scott Young Afvalbakken met tuimeldeksel

Lichtgewicht, kleurgecodeerde en eenvoudig schoon te maken 50 liter bakken.



| Art.nr | Omschrijving | Art.nr | Omschrijving |
|--------|--------------|--------|--------------|
| L570   | Wit          | CC082  | Blauw        |
| CC080  | Geel         | CC081  | Groen        |
| CC079  | Rood         |        |              |

## Vuilniszakken

Tuimelemmer zakken.  
Afmeting 33x58x75cm.



| Art.nr | Omschrijving | Aantal |
|--------|--------------|--------|
| GF298  | 50L          | 1000   |

### Specificaties

Afmeting (cm): 71(h) x 33(b) x 32(d).  
Gewicht 1,59kg.

## Jantex Vuurvertragende vuilniszakhouder

Wit gelakt volledig stalen constructie met voetpedaal bediening. BS 476, deel 7 1971, klasse 1 brandwerend.



### Specificaties

L547 Afmeting (cm): 84(h) x 43(b) x 33,5(d).

| Art.nr | Omschrijving |
|--------|--------------|
| L547   | Brandwerend  |

## Bolero Witte pedaalemers

Kleine en discrete pedaalemmer voor badkamers. Voorzien van verwijderbare binnenbak en handgreep.



### Specificaties

DP039 Afmetingen (cm): 27(h) x 16,7(Ø). Gewicht 0,65kg.  
DP038 Afmetingen (cm): 28,4(h) x 20,3(Ø). Gewicht 0,85kg.

| Art.nr | Omschrijving |
|--------|--------------|
| DP039  | 3L           |
| DP038  | 5L           |

## RVS pedaalemmer

In 2 maten verkrijgbaar.



### Specificaties

L427 Afmeting (cm): 27(h) x 16,5(Ø). Gewicht 0,65kg.  
GG976 Afmetingen (cm): 28(h) x 20,5(Ø). Gewicht 0,85kg.

| Art.nr | Omschrijving |
|--------|--------------|
| L427   | 3L           |
| GG976  | 5L           |

## Jantex Pedaalemers

Praktisch en eenvoudig met de voet te bedienen. Duurzaam openmechanisme.



### Specificaties

GG977 Afmeting (cm): 44,8(h)x 29,3(Ø).  
GG978 Afmeting (cm): 44,8(h)x 29,3(Ø).

| Art.nr | Omschrijving |
|--------|--------------|
| GG977  | 20 L. RVS    |
| GG978  | 20 L. zwart  |

## Jantex Pedaalemmerzakken

Pedaalemmer zakken. Afmeting 27,9x43x43cm.



| Art.nr | Omschrijving | Aantal |
|--------|--------------|--------|
| GF279  | 10L          | 1000   |

## Jantex Transparante gerecyclede afvalzakken

Milieuvriendelijke afvalzakken van gerecycled plastic.



| Art.nr | Omschrijving                       | Aantal |
|--------|------------------------------------|--------|
| CH158  | Licht gebruik   80L   10kg         | 200    |
| CH156  | Middelzware kwaliteit   90L   12kg | 200    |
| CH157  | Heavy-duty   120L   18kg           | 100    |

TABLETOP

RESTAURANT, BAR & HOTEL

MEUBILAIR

DISPOSABLES & SCHOONMAAK

KLEDING & WERKSCHOENEN

KEUKEN

KEUKENMEUBILAIR & TRANSPORT

APPARATUUR

KOELEN & VRIEZEN



# Whites Vegas koksbuizen

Eenvoudige, duurzame en comfortabele unisex koksbuizen van uitstekende kwaliteit geschikt voor alle keukens. Dubbele sluiting met sterke dubbelgestikte naden.

**WHITES**  
Classic Chefs Clothing

- Polyester/katoen
- RVS drukknoepen
- Geschikt voor chemisch reinigen
- Maten XS-XXL



3



4



2

1

| Heren | Maat | Dames |
|-------|------|-------|
| 42-44 | XS   | 32-34 |
| 46-48 | S    | 36-38 |
| 50-52 | M    | 40-42 |
| 54-56 | L    | 44-46 |
| 58-60 | XL   | 48-50 |

| Art.nr | Omschrijving     |
|--------|------------------|
| 1 A211 | Korte mouw wit   |
| 2 A134 | Lange mouw wit   |
| 3 A439 | Korte mouw zwart |
| 4 A438 | Lange mouw zwart |

# Whites Boston koksbuizen

**WHITES**  
Classic Chefs Clothing

Lichte kwaliteit koksjassen in een unisex uitvoering. Goede pasvorm zorgt voor optimale bewegingsvrijheid, ideaal voor gebruik in de drukke keuken. Voorzien van gemakkelijke RVS drukknopsluiting.

- Polyester/katoen 190g/m<sup>2</sup>
- RVS drukknopen
- Geschikt voor chemisch reinigen
- Maten XS-XXL



| Heren | Maat | Dames |
|-------|------|-------|
| 42-44 | XS   | 32-34 |
| 46-48 | S    | 36-38 |
| 50-52 | M    | 40-42 |
| 54-56 | L    | 44-46 |
| 58-60 | XL   | 48-50 |

Art.nr Omschrijving  
**B250** Wit

TABLETOP

RESTAURANT, BAR  
& HOTEL

MEUBILAIR

DISPOSABLES  
& SCHOONMAAKKLEDING  
& WERKSCHOENEN

KEUKEN

KEUKENMEUBILAIR  
& TRANSPORT

APPARATUUR

KOELEN &amp; VRIEZEN

# KLEDING & WERKSCHOENEN / KOKSKLEDING

## Chef Works Dames koksbus met rits

Het stretchmateriaal geeft onbeperkte bewegingsvrijheid zonder concessies te doen aan de elegante pasvorm. De lus in de kraag houdt de schort op zijn plaats en voorkomt dat hij afzakt. De 2 speciale mouwzakken bieden ruimte aan een thermometer of andere hulpmiddelen.

- Polyester-katoen 130g/m<sup>2</sup>
- Twil katoen
- Korte mouw
- Zijsplitjes voor meer comfort en betere pasvorm
- Cool Vent™ panden
- XS-XXL



| Heren | Maat | Dames |
|-------|------|-------|
| 42-44 | XS   | 32-34 |
| 46-48 | S    | 36-38 |
| 50-52 | M    | 40-42 |
| 54-56 | L    | 44-46 |
| 58-60 | XL   | 48-50 |



Art.nr Omschrijving  
**BB051** Zwart

## Chef Works Le Mans koksbus

Unisex, slijtvaste, ademende koksbus. Polyester/katoen voor duurzaamheid en comfort.

- Polyester/katoen
- Dubbele sluiting
- Parelmoer knoopsluiting
- Omgelagen manchetten
- Thermometerzakje
- Geschikt voor chemisch reinigen
- Maten XS-XXL
- Lange mouwen



Art.nr Omschrijving  
**A371** Wit lange mouw

## Whites Nevada koksbus

Lichtgewicht bus met korte mouwen en stijlvolle zwarte zijpanden. Voorzien van ventilerende panden voor een betere luchtcirculatie om je koel en droog te houden in drukke keukens.

- Polyester/katoen 190g/m<sup>2</sup>
- RVS drukknopen
- Ventilerende panden
- Thermometerzakje op de mouw
- Maten XS-XXL



| Heren | Maat | Dames |
|-------|------|-------|
| 42-44 | XS   | 32-34 |
| 46-48 | S    | 36-38 |
| 50-52 | M    | 40-42 |
| 54-56 | L    | 44-46 |
| 58-60 | XL   | 48-50 |

Art.nr Omschrijving  
**A928** Wit met zwart contrast

## Chef Works Montreal koksbusen

Geavanceerd ontwerp met superieure ventilatie gemaakt van een nieuwe lichtgewicht fijne twill stof. Deze bus met korte mouwen is voorzien van Cool Vent delen op de rug en schouders voor een optimale ventilatie.

- Polyester/katoen
- Dubbele sluiting
- Stoffen knopen
- Thermometerzakje op de linkermouw
- Geschikt voor chemisch reinigen
- Maten XS-XXL



| Heren | Maat | Dames |
|-------|------|-------|
| 42-44 | XS   | 32-34 |
| 46-48 | S    | 36-38 |
| 50-52 | M    | 40-42 |
| 54-56 | L    | 44-46 |
| 58-60 | XL   | 48-50 |

Art.nr Omschrijving  
**A914** Wit  
**B054** Zwart



## Chef Works Hartford koksbus

Deze duurzame koksbus is gemaakt van lichtgewicht katoen met ademende Cool Vent™ zijpanden. Een onmisbaar item voor een betaalbare prijs. De lange mouwen kunnen opgerold worden en de bus is voorzien van een handige rits. Comfortabel, stijlvol en ideaal voor de professionele keuken.

- Polyester/katoen - 160g/m<sup>2</sup>
- Ritsluiting aan voorzijde
- Lus met drukknop in de nek voor een schort
- Cool Vent™ zijpanden met split in de zijnaden
- Oprolbare mouwen met ingewerkte band en drukknop
- Licht materiaal
- Maten XS-XL



Cool Vent

| Heren | Maat | Dames |
|-------|------|-------|
| 42-44 | XS   | 32-34 |
| 46-48 | S    | 36-38 |
| 50-52 | M    | 40-42 |
| 54-56 | L    | 44-46 |
| 58-60 | XL   | 48-50 |

| Art.nr       | Omschrijving |
|--------------|--------------|
| <b>BB263</b> | Grijs        |
| <b>BB264</b> | Wit          |



## Chef Works Calgary koksbus

Unisex koksbus van polyester/katoen. Lichtgewicht, comfortabel en ademend dankzij het Cool Vent™ pand op de rug.

- Lichtgewicht polyester/katoen
- Dubbele sluiting
- Stoffen knopen
- Omgelagen manchetten
- Cool Vent™ deel op de rug
- Thermometer- en borstzak links
- Maten XS-XXL

Cool Vent

| Heren | Maat | Dames |
|-------|------|-------|
| 42-44 | XS   | 32-34 |
| 46-48 | S    | 36-38 |
| 50-52 | M    | 40-42 |
| 54-56 | L    | 44-46 |
| 58-60 | XL   | 48-50 |

| Art.nr      | Omschrijving |
|-------------|--------------|
| <b>B649</b> | Wit          |



## Whites Chicago koksbusen

Traditioneel design voor comfort en functionaliteit in een drukke keuken. Met verwijderbare bolknopen voor eenvoudig wassen.

- Polyester/katoen 235g/m<sup>2</sup>
- Dubbele sluiting
- Inclusief zwarte bolknopen
- Thermometerzakje op linkermouw
- Maten XS-XXL



| Heren | Maat | Dames |
|-------|------|-------|
| 42-44 | XS   | 32-34 |
| 46-48 | S    | 36-38 |
| 50-52 | M    | 40-42 |
| 54-56 | L    | 44-46 |
| 58-60 | XL   | 48-50 |

| Art.nr       | Omschrijving                 |
|--------------|------------------------------|
| <b>DL711</b> | Korte mouwen                 |
| <b>DL710</b> | Lange mouwen                 |
| <b>A016</b>  | Reserve bolknopen (12 stuks) |

## Southside Southside koksbus

Combineer comfort, functionaliteit en stijl in één koksbus. Door de slim-fit pasvorm en ventilerende panden zijn ze perfect voor zowel front- als back-of-house. Met handige drukknopsluiting.

- Polykatoen 190g/m<sup>2</sup>
- Slim-fit
- Moderne ventilerende en absorberende panden
- Thermometerzakje op de linkermouw
- Mouwen met drukknopsluiting
- Met schortclip
- Maten XS-XXL



| Art.nr      | Omschrijving |
|-------------|--------------|
| <b>B998</b> | Wit          |



TABLETOP

RESTAURANT, BAR & HOTEL

MEUBILAIR

DISPOSABLES & SCHOONMAAK

KLEDING & WERKSCHOENEN

KEUKEN

KEUKENMEUBILAIR & TRANSPORT

APPARATUUR

KOELEN & VRIEZEN



# KLEDING & WERKSCHOENEN / KOKSKLEDING

## Chef Works Volnay unisex koksbuis

Unisex, slijtvaste, ademende koksbuis. Polyester/katoen voor duurzaamheid en comfort.

- Polyester/katoen
- Dubbele sluiting
- Parelmoer knoopsluiting
- Linkerborstzak en thermometerzak
- Geschikt voor chemisch reinigen
- Maten XS-XXL
- Korte mouwen



| Art.nr | Omschrijving   |
|--------|----------------|
| A372   | Wit korte mouw |

## Chef Works Kleurige Springfield koksbuizen

Voeg een beetje kleur toe aan uw keuken met deze slijtbestendige koksbuizen. Lichtgewicht en ademend, met Cool Vent panelen die u helpen koel te blijven. De handige lus in de nek zorgt dat een schort op zijn plek blijft en de zakken bieden genoeg ruimte om allerlei benodigdheden op te bergen.



- Polyester/katoen - 160g/m<sup>2</sup>
- Unisex pasvorm
- Deelbare rits aan voorzijde
- Handige thermometer- en telefoonzak
- Zijspalten voor comfort en betere pasvorm
- Maten XS-XL



| Heren | Maat | Dames |
|-------|------|-------|
| 42-44 | XS   | 32-34 |
| 46-48 | S    | 36-38 |
| 50-52 | M    | 40-42 |
| 54-56 | L    | 44-46 |
| 58-60 | XL   | 48-50 |

| Art.nr | Omschrijving |
|--------|--------------|
| BB265  | Roodbruin    |
| BB267  | Inktblauw    |

## Chef Works Gekleurde koksbuizen

Breng kleur in uw keuken met deze helder gekleurde en praktische buizen met dubbele knoopsluiting, 3/4 mouwen en vervaardigd uit polyester/katoen. Voorzien van linkerborstzak en thermometerzak.

- Polyester/katoen 175g/m<sup>2</sup>
- Dubbele knoopsluiting
- Stoffen knopen
- Linkerborstzak en thermometerzak
- 3/4 mouwen
- Maten XS-XL



| Heren | Maat | Dames |
|-------|------|-------|
| 42-44 | XS   | 32-34 |
| 46-48 | S    | 36-38 |
| 50-52 | M    | 40-42 |
| 54-56 | L    | 44-46 |
| 58-60 | XL   | 48-50 |

| Art.nr | Omschrijving |
|--------|--------------|
| A934   | Grijs        |
| B106   | Rood         |
| B178   | Blauw        |

## Whites Getailleerde dameskoksbuis

Getailleerde koksbuis met driekwartmouwen en een gesplitst manchet. Verkoelende ventilatie onder de armen voor extra comfort.

- Double-breasted
- Getailleerde pasvorm
- Ventilatie onder de armen
- Lichtgewicht stof
- Maat XS-L



| Heren | Maat | Dames |
|-------|------|-------|
| 42-44 | XS   | 32-34 |
| 46-48 | S    | 36-38 |
| 50-52 | M    | 40-42 |
| 54-56 | L    | 44-46 |
| 58-60 | XL   | 48-50 |

| Art.nr | Omschrijving     |
|--------|------------------|
| BB701  | Dames   3/4 mouw |

## Chef Works Urban Delancey koksbuizen

Blijf koel en comfortabel met deze ultralichte koksbus van denim katoen met contrasterende en ademende polyester/ katoenen stretchpanden. De Delancey heeft een verborgen ritssluiting, een thermometerzak op de linkermouw en een telefoonzak op de rechtermouw. Met split in de zijnaden en een lus met drukknop in de nek voor een schort.

- 100% katoen - 160g/m<sup>2</sup>
- Enkele sluiting
- Zijpanden van stretchstof
- Split in de zijnaden
- Lus met drukknop in de nek voor een schort
- Maten S-XL



| Heren | Maat | Dames |
|-------|------|-------|
| 42-44 | XS   | 32-34 |
| 46-48 | S    | 36-38 |
| 50-52 | M    | 40-42 |
| 54-56 | L    | 44-46 |
| 58-60 | XL   | 48-50 |

Art.nr Omschrijving  
**BB270** Grijs denim

## Chef Works Urban Tribeca koksbuizen

Blijf koel met deze lichte en moderne koksbus. Met stretchstof panden en drukknopsluiting aan de voorkant. Voorzien van zakken met verborgen rits, 2 zakken op de mouw en een lus met drukknop in de nek voor het vastmaken van een schort.

- 100% katoen - 136g/m<sup>2</sup>
- Enkele sluiting
- Zijpanden en rugpand van stretchstof
- Lus met drukknop in de nek voor een schort
- Maten S-XL



| Heren | Maat | Dames |
|-------|------|-------|
| 42-44 | XS   | 32-34 |
| 46-48 | S    | 36-38 |
| 50-52 | M    | 40-42 |
| 54-56 | L    | 44-46 |
| 58-60 | XL   | 48-50 |

Art.nr Omschrijving  
**BB279** Grijs denim

## Chef Works Urban Unisex koksbuizen korte mouw

Unisex koksbuizen met ritssluiting en kraag met lus om schort op zijn plaats te houden. De lichtgewicht stof, korte mouwen en Cool Vent zijpanelen helpen u koel te houden en zorgen voor een comfortabel gevoel gedurende de hele dag.



- Polyester/katoen
- Unisex
- Ritssluiting
- Handig thermometer- en telefoonzakje op de mouw
- Zijpanelen voorzien van split voor meer comfort
- Maten S-XL



**CoolVent**

| Heren | Maat | Dames |
|-------|------|-------|
| 42-44 | XS   | 32-34 |
| 46-48 | S    | 36-38 |
| 50-52 | M    | 40-42 |
| 54-56 | L    | 44-46 |
| 58-60 | XL   | 48-50 |

Art.nr Omschrijving  
**B471** Wit  
**B472** Zwart

## Southside Koksbus bandkraag

190g/m<sup>2</sup> materiaal, met korte mouwen en Cool Vent pand aan beide zijden.

- Koel, lichtgewicht materiaal
- Stijlvolle en comfortabele bandkraag
- Pennenzakje op de mouw
- Maat S-XL



Art.nr Omschrijving  
**BB702** Wit  
**BB711** Zwart  
**BB712** Antraciet

TABLETOP

RESTAURANT, BAR & HOTEL

MEUBILAIR

DISPOSABLES & SCHOONMAAK

KLEDING & WERKSCHOENEN

KEUKEN

KEUKENMEUBILAIR & TRANSPORT

APPARATUUR

KOELEN & VRIEZEN

# KLEDING & WERKSCHOENEN / KOKSKLEDING

## Unisex werkbroek

De stretchstof biedt comfort en bewegingsvrijheid. Meerdere handige zakken en een verborgen haakjessluiting in de taille. Zeer duurzaam door de dubbele stiksels en versterkte panden.



- Hoog katoengehalte
- Voelt zacht aan
- Stofgewicht 255g/m2
- Maat S-L

| Art.nr       | Omschrijving |
|--------------|--------------|
| <b>BB463</b> | Zwart        |

## Whites unisex baggy broeken

Traditioneel ontworpen broek, zeer comfortabel en ideaal voor het hele keukenteam. Eenvoudig te reinigen. De lange pijpen kunnen naar behoefte worden opgerold. Voorzien van achterzak en 2 steekzakken.

- Polyester/katoen
- Extra brede elastische tailleband met koord
- Geschikt voor chemisch reinigen
- Binnenbeenlengte 84cm
- Maten XS-XXL

| Maattabel |           |
|-----------|-----------|
| XS        | 26" - 28" |
| S         | 30" - 32" |
| M         | 34" - 36" |
| L         | 38" - 40" |
| XL        | 42" - 44" |
| XXL       | 46" - 48" |

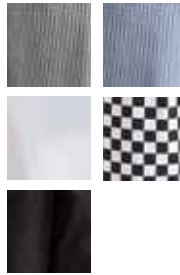

| Art.nr       | Omschrijving           |
|--------------|------------------------|
| <b>A026T</b> | Zwart/wit klein geruit |
| <b>A025T</b> | Blauw/wit klein geruit |
| <b>A575T</b> | Wit                    |
| <b>A042T</b> | Zwart/wit groot geruit |
| <b>A029T</b> | Zwart                  |

## Chef Works Executive koksbroeken

Deze visgraat geweven broek combineert comfort met stijl. Het elastiek aan de zijkanten van de tailleband biedt een superieure pasvorm. De broek is tevens voorzien van riemlussen.



- Ultralux polyester-katoen
- Elastische taille met koord
- Gulp met knoopsluiting
- 2 steekzakken en 2 achterzakken
- Binnenbeenlengte 84cm
- Maten S-XL

| Art.nr      | Omschrijving                    |
|-------------|---------------------------------|
| <b>A674</b> | Heren broek (zwart Herringbone) |

## Chef Works Urban Jogger koksbroek

Deze taps toelopende jogger koksbroek is zowel stijlvol als praktisch en voorzien van meerdere handige zakken.

- Polyester/katoen
- Broekspijp met elastische boord
- Moderne, smalle pasvorm
- Riemlussen
- Licht materiaal
- Maten S-XL



| Maattabel |         |
|-----------|---------|
| XS        | 40 - 42 |
| S         | 44 - 46 |
| M         | 48 - 50 |
| L         | 52 - 54 |
| XL        | 56 - 58 |
| XXL       | 60 - 62 |

| Art.nr       | Omschrijving |
|--------------|--------------|
| <b>BB300</b> | Zwart en wit |



## Whites Vegas koksbroeken



1

Eenvoudige stijlvolle en duurzame unisex pantalons met extra brede elastische band voor optimaal comfort. Eenvoudig te reinigen.

- Polyester/katoen
- 5cm elastische tailleband
- Geschikt voor chemisch reinigen
- Binnenbeenlengte 84cm
- Maten XS-XXL



2

3

| Art.nr  | Omschrijving     |
|---------|------------------|
| 1 A582  | Zwart            |
| 2 DL712 | Zwart/wit geruit |
| 3 B311  | Blauw/wit geruit |

| Maattabel |           |
|-----------|-----------|
| XS        | 26" - 28" |
| S         | 30" - 32" |
| M         | 34" - 36" |
| L         | 38" - 40" |
| XL        | 42" - 44" |
| XXL       | 46" - 48" |

## Southside Soutside unisex werkbreek

Blijf koel tijdens drukke shifts in de professionele keuken met deze slim-fit werkbreek. Met ventilerende panden achter de knieën en elastische taille voor een prettige pasvorm.



- Polykatoen
- Met ventilerende panden
- Modern slim-fit model
- 2 zakken voor en 1 zak achter met drukknopsluiting
- Elastische taille
- Maten XS-XXL

| Art.nr | Omschrijving |
|--------|--------------|
| B989   | Zwart        |

## Chef Works Lichtgewicht broek

Blijf koel en comfortabel met deze lichtgewicht broek met moderne, smalle snit. Voorzien van handige zakken vóór en achter. Afgewerkt met blinde naden en dubbele stiksels voor extra versterking op drukkunten.



- Polyester/katoen - 160g/m<sup>2</sup>
- Elastische broekband met koord
- Met decoratieve naad achter op de broekspijpen
- Moderne, recht pasvorm
- Maten XS-XL



| Art.nr | Omschrijving |
|--------|--------------|
| BB301  | Zwart        |

| Maattabel |           |
|-----------|-----------|
| XS        | 26" - 28" |
| S         | 30" - 32" |
| M         | 34" - 36" |
| L         | 38" - 40" |
| XL        | 42" - 44" |
| XXL       | 46" - 48" |

TABLETOP

RESTAURANT, BAR & HOTEL

MEUBILAIR

DISPOSABLES & SCHOONMAAK

KLEDING & WERKSCHOENEN

KEUKEN

KEUKENMEUBILAIR & TRANSPORT

APPARATUUR

KOELEN & VRIEZEN



# KLEDING & WERKSCHOENEN / KOKSKLEDING

## Chef Works Executive dames pantalon

Speciaal ontworpen voor een vrouwelijke uitstraling. Deze pantalon heeft een smallere taille en zit comfortabel op de heupen met een flatterende pasvorm. De achterzakken hebben een klep voor het veilig bewaren van waardevolle spullen.



- Polyester/katoen
- 38mm elastische tailleband met koord
- 2x steek- & 2x achterzakken
- Binnenbeenlengte 80cm
- Maten XS-XL



| Maattabel |           |
|-----------|-----------|
| XS        | 26" - 28" |
| S         | 30" - 32" |
| M         | 34" - 36" |
| L         | 38" - 40" |
| XL        | 42" - 44" |
| XXL       | 46" - 48" |

Art.nr Omschrijving  
**A431** Dames pantalon (zwart)

## Chef Works unisex baggy broeken

Traditioneel ontworpen broek, zeer comfortabel en ideaal voor het hele keukenteam. Eenvoudig te reinigen. De lange pijpen kunnen naar behoefte worden opgerold. Voorzien van achterzak en 2 steekzakken.



- Polyester/katoen
- Extra brede elastische tailleband met koord
- Geschikt voor chemisch reinigen
- Binnenbeenlengte 84cm
- Maten XS-XXL

Art.nr Omschrijving  
**A940** Polyester/katoen zwart & wit gestreept

## Chef Works Unisex slim fit cargobroeken

Deze slim fit cargobroek biedt comfort en flexibiliteit. Geschikt voor het werk en dagelijks gebruik. Praktische en veelzijdige cargobroek. Achterzakken zijn voorzien van klittenband en de steekzakken hebben de perfecte afmeting om GSM en waardevolle spullen te bewaren.



- Elastische band met koord
- Verborgene ritsluiting
- 1xcargo, 1xGSM, 2xvoor en 2xachterzakken
- 84cm beenlengte
- Maat XS-XXL



Telefoonzakje

| Maattabel |           |
|-----------|-----------|
| XS        | 26" - 28" |
| S         | 30" - 32" |
| M         | 34" - 36" |
| L         | 38" - 40" |
| XL        | 42" - 44" |
| XXL       | 46" - 48" |

Art.nr Omschrijving  
**B222** Zwart

## Chef Works Cool Vent pantalons

Comfortabele en praktische broeken voor gebruik in de keuken. Voorzien van geïntegreerde Cool Vent stukken.

- Ventilerende zijpanelen en knieholte
- Elastische band met koord
- Rits
- Steekzakken
- Zichtbare stiksels
- Maten XS-XXL



Art.nr Omschrijving  
**B187** Zwart

## Whites Muts

100% nylon. Elastische band. Universele maat.



Art.nr Omschrijving  
**B252** Wit

## Whites Muts met haarnet

100% nylon. Universele maat.



Art.nr Omschrijving  
**B226** Wit



## Hoed met haarnet - wit

Lichtgewicht 100% polyester hoed met haarnetje. Maten S (54cm), M (57cm) en L (58cm).



Art.nr Omschrijving  
**A653** Wit met haarnet

## Whites Bakkers cap

Polyester/katoen. Universele maat.



Art.nr Omschrijving  
**A212** Cap

## Whites Mutsen

Polyester/katoen. Universele maat.



Art.nr Omschrijving  
**B255** Wit  
**B257** Blauw geruit



## Hoed met haarnet - blauw

Lichtgewicht 100% polyester hoed met haarnetje. Maten S (54cm), M (57cm) en L (58cm).



Art.nr Omschrijving  
**A654** Donkerblauw met haarnet

## Chef Works Petten

Stijlvolle petten als goed alternatief voor de traditionele koksmuts. Gemaakt van katoen en voorzien van een zweetbandje. Verkrijgbaar in de maten M en L en 2 kleuren.



Art.nr Omschrijving  
**B169** Zwart

## Whites Koksmuts

Katoen. Maten S (56cm), M (58cm) en L (61cm)



Art.nr Omschrijving  
**A200** Wit

## Veiligheidsbril EN 166

Deze veiligheidsbril heeft een zacht PVC frame met schokbestendige polycarbonaat glazen. De lichtgewicht bril biedt een breed blikveld en beschermt de ogen tegen opspattende chemicaliën tijdens het schoonmaken. De bril zit stevig en comfortabel op het hoofd met de brede, elastische band.



Art.nr Omschrijving  
**GK869** Veiligheidsbril



## Lion Haarnet

Los of onder een ander hoofddeksel te dragen.



Art.nr Omschrijving Aantal  
**A291** Net 50  
**B470** Baardnetje 50

## Trilby hoed donkerblauw

Lichtgewicht 100% polyester hoed. Maten S (54cm), M (57cm) en L (58cm).



Art.nr Omschrijving  
**A652** Donkerblauw

## Hoeden

Lichtgewicht 100% polyester hoed. Maten S (54,5cm), M (57cm) en L (58,5cm).



Art.nr Omschrijving  
**A214** Wit zonder haarnet

TABLETOP

RESTAURANT, BAR & HOTEL

MEUBILAIR

DISPOSABLES & SCHOONMAAK

KLEDING & WERKSCHOENEN

KEUKEN

KEUKENMEUBILAIR & TRANSPORT

APPARATUUR

KOELEN & VRIEZEN

# KLEDING & WERKSCHOENEN / KOKSKLEDING

## Chef Works Witte koksmuts

Polyester/katoen instelbaar aan achterzijde voor goede pasvorm.



| Art.nr | Omschrijving |
|--------|--------------|
| A963   | Wit          |

## Chef Works Zwarte koksmuts

Polyester/katoen instelbaar aan achterzijde voor goede pasvorm.



| Art.nr | Omschrijving |
|--------|--------------|
| A962   | Zwart        |

## Whites Skullcap

Polykatoen. Geschikt voor chemische reiniging. Maten S-XL.



| Maattabel |      |
|-----------|------|
| S         | 57cm |
| M         | 58cm |
| L         | 60cm |
| XL        | 63cm |

| Art.nr | Omschrijving |
|--------|--------------|
| A206   | Zwart        |



## Cool Vent caps



Cool Vent caps zijn ontworpen om lichaamsvocht af te voeren en koele lucht te laten circuleren. Hierdoor voel je je koel en comfortabel.

## Chef Works Beanie

Cool Vent beanie voor luchtcirculatie om je koel te houden in de keuken. Universele maat met verstelbare klittenbandsluiting.



Wit

Zwart



Blauw



Klittenband aan de achterkant

## Chef Works Total Vent Beanie

Geheel bestaand uit Cool Vent stof. Laat warmte eruit en koele lucht erin. Voorzien van zweetbandjes aan binnenzijde. Elastische gedeelte aan de achterkant voor optimale pasvorm en comfort.



Met opening voor paardenstaart



| Art.nr | Omschrijving |
|--------|--------------|
| A977   | Unisex wit   |
| A978   | Unisex zwart |
| B053   | Dames zwart  |

## Chef Works Krijtstreep beanie

Universele maat. Lichtgewicht koksmutsen van polykatoen voorzien van klittenband sluiting en Cool Vent bovenkant om de luchtcirculatie te reguleren.



- Cool Vent bovenkant
- Lichtgewicht twill
- Verstelbare klittenbandsluiting

| Art.nr | Omschrijving |
|--------|--------------|
| A919   | Grijs        |
| A703   | Wit          |
| A704   | Zwart        |
| A956   | Rood         |
| B173   | Blauw        |

| Art.nr | Omschrijving |
|--------|--------------|
| B228   | Krijtstreep  |

## Whites Baseball caps

Caps met verstelbare band. Houden je koel bij warm weer. Universele maat. 65% polyester, 35% katoen.



| Art.nr | Omschrijving |
|--------|--------------|
| A219   | Zwart        |
| A220   | Wit          |

## Whites Skullcap

Polyester/katoen met elastische band. Universele maat.



| Art.nr | Omschrijving |
|--------|--------------|
| A204   | Donkerblauw  |

## Cool Vent caps

Cool Vent caps zijn ontworpen om lichaamsvocht af te voeren en koele lucht te laten circuleren. Hierdoor voel je je koel en comfortabel.



### Chef Works Baseball cap

Universele maat. Contrasterende kleur op de rand van de klep.



| Art.nr | Omschrijving        |
|--------|---------------------|
| A945   | Zwart   Rode rand   |
| A942   | Zwart   Grijs rand  |
| B171   | Zwart   Blauwe rand |



- Geheel Cool Vent materiaal
- Geïntegreerde zweetband
- Verstelbare band aan achterzijde



Verstelbare band voor juiste pasvorm

### Chef Works Caps

Met verstelbare band aan achterzijde. Universele maat.



Verstelbare band voor juiste pasvorm

| Art.nr | Omschrijving        |
|--------|---------------------|
| A976   | Zwarte baseball cap |



TABLETOP

RESTAURANT, BAR & HOTEL

MEUBILAIR

DISPOSABLES & SCHOONMAAK

KLEDING & WERKSCHOENEN

KEUKEN

KEUKENMEUBILAIR & TRANSPORT

APPARATUUR

KOELEN & VRIEZEN



# KLEDING & WERKSCHOENEN / KOKSKLEDING

## Whites Halsdoeken

Eenvoudig te wassen. Afmetingen: 90x65 cm.



| Art.nr | Omschrijving |
|--------|--------------|
| A010   | Wit          |
| A054   | Rood         |



## Whites Chef's bandana

Bandana met vochtabsorberend deel om hoofd koel te houden.



| Art.nr | Omschrijving |
|--------|--------------|
| B390   | Zwart        |

## Chef Works Hoofddoek

Polyester/katoen met elastische band voor comfort en een perfecte pasvorm.



| Art.nr | Omschrijving |
|--------|--------------|
| A702   | Zwart        |

## Buff hoofddeksels

1



| Art.nr | Omschrijving   |
|--------|----------------|
| 1 A283 | Zwart          |
| 2 A289 | Zwart kasjmier |

Naadloze stof die ademt en zeer goed transpiratievocht opneemt. Kan op 8 verschillende manieren gedragen worden, universele maat.

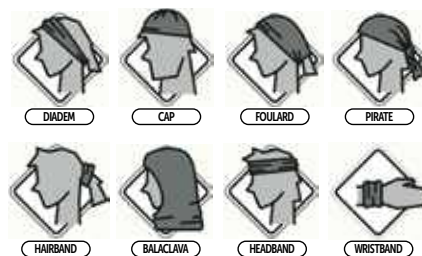
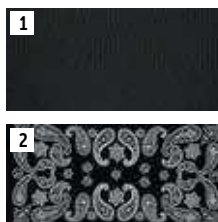

## Kokskleding voor kinderen

Ons assortiment kokskleding voor kleding is ideaal om kinderen al op jonge leeftijd een passie voor koken te laten ontdekken. Zeer praktisch en geeft de kleintjes het uiterlijk van een professionele kok.

Verstelbare halter



| Art.nr | Omschrijving     |
|--------|------------------|
| B357   | Schort zwart/wit |

Kleed uw kleine chef zoals een professional



| Art.nr | Omschrijving    |
|--------|-----------------|
| A677   | Kinder koksmuts |



| Art.nr | Omschrijving    |
|--------|-----------------|
| B124   | Small (5-7 jr)  |
| B125   | Large (8-10 jr) |

# Schorten

Duurzame en slijtvaste onderhoudsvriendelijke polyester/katoenen gestreepte schorten.



#### Specificaties

Schort afmeting (cm): 95(l) x 70(b)  
 Schort XL afmeting (cm): 104(l) x 90(b)  
 Schort + zak afmeting (cm): 96,5(l) x 71,1(b)  
 Schort afmeting (cm): 95(l) x 70(b)

| Art.nr        | Omschrijving           |
|---------------|------------------------|
| <b>1 A530</b> | Schort blauw/wit       |
| <b>A662</b>   | Schort blauw/wit XL    |
| <b>2 A535</b> | Schort blauw/wit + zak |
| <b>3 A935</b> | Schort zwart/wit       |

TABLETOP

RESTAURANT, BAR  
& HOTEL

MEUBILAIR

DISPOSABLES  
& SCHOONMAAKKLEDING  
& WERKSCHOENEN

KEUKEN

KEUKENMEUBILAIR  
& TRANSPORT

APPARATUUR

KOELEN &amp; VRIEZEN

# KLEDING & WERKSCHOENEN / KOKSKLEDING

## Whites Standaard sloof

Polyester/katoen met ingenaaide banden. Afmeting: 75(l)x90(b)cm.



| Art.nr | Omschrijving |
|--------|--------------|
| A501   | Wit          |
| A968   | Zwart        |

## Whites Sloven

Duurzame en slijtvaste onderhoudsvriendelijke polyester/katoenen gestreepte sloven.



**Specificaties**

|      |                                    |
|------|------------------------------------|
| A938 | Sloof afmeting (cm): 75(l) x 90(b) |
| A647 | Sloof afmeting (cm): 75(l) x 90(b) |

| Art.nr | Omschrijving    |
|--------|-----------------|
| A938   | Sloof zwart/wit |
| A647   | Sloof blauw/wit |

## Chef Works Halterschorten

Deze duurzaam geweven schorten zijn perfect voor iedere kok. Voorzien van banden voor de juiste pasvorm. Extra brede uitvoering van 94cm zorgt voor optimale bescherming tegen spatten en meer. Afmeting: 99(l)x94(b)cm



Zwart & Wit



| Art.nr | Omschrijving |
|--------|--------------|
| B249   | Blauw & wit  |
| B248   | Zwart & wit  |

## Whites Standaard halterschorten

Traditionele witte polyester/katoenen keukenschorten verkrijgbaar in 2 lengtes. Extra lange versie is voorzien van messing ogen.



Lange versie met messing ogen



| Art.nr | Omschrijving      |
|--------|-------------------|
| A521   | 71,1(b)x96,5(l)cm |
| A522   | 91,5 x 106,6cm    |



## Whites Polyester/katoenen halterschorten

Duurzame en slijtvaste onderhoudsvriendelijke polyester/katoenen halterschorten. Afmeting: 96,5(l)x71,1(b)cm



| Art.nr | Omschrijving      |
|--------|-------------------|
| A532   | Rood gestreept    |
| A275   | Zwart geblokt     |
| A554   | Blauw/wit geblokt |

## Whites Waterdichte nylon schorten

100% waterdicht nylon. Afmeting 101,6(l)x71,1(b)cm.



| Art.nr | Omschrijving    |
|--------|-----------------|
| A580   | Blauw gestreept |
| A581   | Rood gestreept  |
| A896   | Blauw           |

## Disposable schorten

Voordelige wegwerpschorten. 106,7(l) x 66(b)cm.



| Art.nr | Omschrijving | Aantal |
|--------|--------------|--------|
| A305   | Blauw        | 100    |
| A310   | Wit          | 100    |

TABLETOP

RESTAURANT, BAR & HOTEL

MEUBILAIR

DISPOSABLES & SCHOONMAAK

KLEDING & WERKSCHOENEN

KEUKEN

KEUKENMEUBILAIR & TRANSPORT

APPARATUUR

KOELEN & VRIEZEN



# KLEDING & WERKSCHOENEN / KOKSKLEDING

## Whites Hygiënische jassen

Duurzame jassen zonder buitenzakken waardoor ze geschikt zijn voor voedsel hygiëne.



- Voorgekrompen polyester-katoen
- Verborgene drukknoopsluiting
- Binnenzak
- Maten M-XL

| Art.nr | Omschrijving |
|--------|--------------|
| A360   | L            |

## Whites Zware uitvoering PVC nylon halterschort

PVC nylon schort met messing ogen. Afmeting: 105(l)x90(b)cm. Compleet met 3x60cm lange losse koorden.



Messing oogjes

| Art.nr | Omschrijving |
|--------|--------------|
| A590   | Groen        |

## Burnguard Nylon schort

Lichtgewicht nylon schort met VaporGuard™ afwerking. Beschermt tegen stoom, hete vloeistof en vet. Eenvoudig te reinigen. Afmeting 93(l)x64(b)cm.



| Art.nr | Omschrijving |
|--------|--------------|
| GD331  | Blauw        |

## Whites Hygiënische jassen

Duurzame jassen, speciaal ontworpen voor gebruik tijdens de bereiding van voedsel.



- Voorgekrompen polyester-katoen
- Verborgene drukknoopsluiting
- Binnenzak
- Maten M-XL

| Maattabel |           |
|-----------|-----------|
| S         | 92-97cm   |
| M         | 102-107cm |
| L         | 112-117cm |
| XL        | 132-137cm |

| Art.nr | Omschrijving |
|--------|--------------|
| A351   | Wit          |

# Whites Polyester/katoenen halterschorten

Duurzame en slijtvaste onderhoudsvriendelijke polyester/katoenen halterschorten. Afmeting: 96,5(l)x71,1(b)cm

**WHITES**  
Classic Chefs Clothing

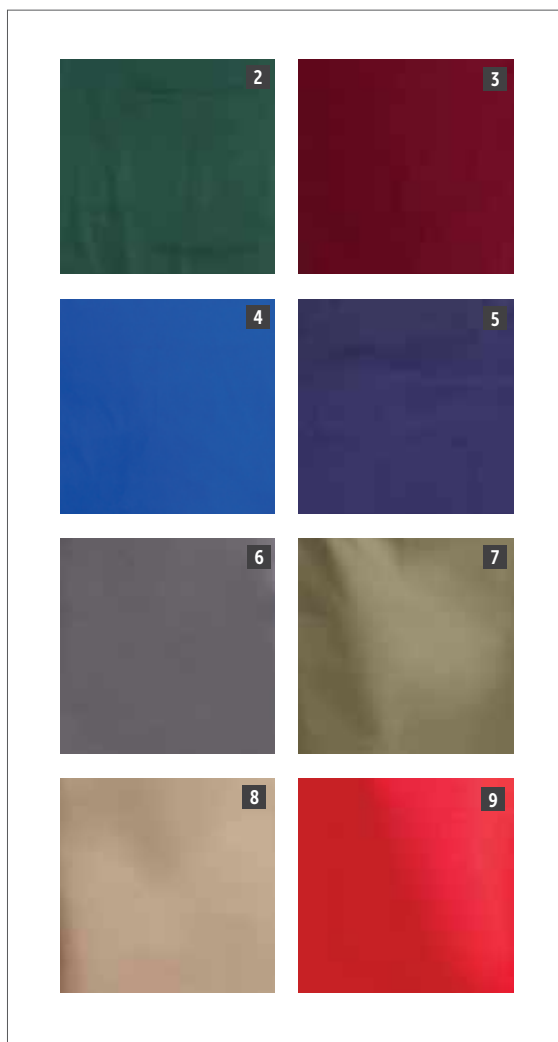

| Art.nr  | Omschrijving |
|---------|--------------|
| 1 A279  | Zwart        |
| 2 A540  | Groen        |
| 3 A557  | Bordeaux     |
| 4 A542  | Kobalt       |
| 5 A543  | Donkerblauw  |
| 6 B426  | Grijs        |
| 7 B427  | Olijfgroen   |
| 8 B429  | Lichtbruin   |
| 9 BB466 | Rood         |

TABLETOP

RESTAURANT, BAR  
& HOTEL

MEUBILAIR

DISPOSABLES  
& SCHOONMAAK

KLEDING  
& WERKSCHOENEN

KEUKEN

KEUKENMEUBILAIR  
& TRANSPORT

APPARATUUR

KOELEN & VRIEZEN



# Chef Works Urban Moderne schorten en sloven

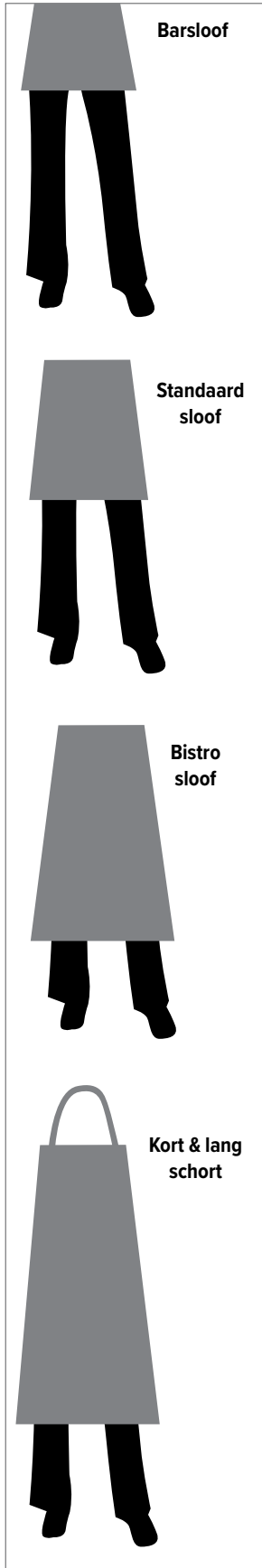

| Omschrijving    | Memphis indigo | Memphis zwart | Manhattan zwart | Austin       |
|-----------------|----------------|---------------|-----------------|--------------|
| Barsloof        | -              | <b>B591</b>   | <b>B339</b>     | -            |
| Standaard sloof | -              | <b>B587</b>   | -               | <b>BB019</b> |
| Bistro sloof    | -              | <b>B344</b>   | -               | -            |
| Korte sloof     | <b>B721</b>    | -             | -               | <b>BB007</b> |
| Lang schort     | <b>B341</b>    | <b>B340</b>   | -               | -            |

# SERVEERKLEDING / KLEDING & WERKSCHOENEN

Een praktische en modieuze street-style look voor de moderne professional. Keuze uit diverse modellen en ontwerpen voor een moderne uitstraling. Gemaakt van een mix van katoen, met denim of polyester, voor optimale duurzaamheid en comfort en met handige ruime zakken.

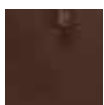

Dorset roestbruin



Dorset taupe

## Kort schort

| Art.nr | Omschrijving      |
|--------|-------------------|
| BB202  | Dorset roestbruin |
| BB003  | Dorset taupe      |



TABLETOP

RESTAURANT, BAR & HOTEL

MEUBILAIR



DISPOSABLES & SCHOONMAAK

KLEDING & WERKSCHOENEN

KEUKEN



KEUKENMEUBILAIR & TRANSPORT

APPARATUUR

KOELEN & VRIEZEN



# KLEDING & WERKSCHOENEN / SERVEERKLEDING

## Chef Works Verstelbare halterschorten



Polyester/katoenen schorten met verstelbare halter voor een optimale pasvorm. Voorzien van een dubbele zak. Verstevigde halter en sterke stiksels op drukpunten voor extra duurzaamheid. Geschikt voor keuken en bedienend personeel. Verkrijgbaar in zwart, wit en diverse gestreepte modellen. Afmeting: 86(l) x 61(b)cm. Zakafmeting: 34(b)x21(d)cm.



Verstelbare halter voor optimale pasvorm

| Art.nr | Omschrijving |
|--------|--------------|
| A924   | Zwart        |
| A923   | Wit          |

## Chef Works Sloven

Duurzaam en stijlvolle hoge kwaliteit polyester katoenen sloven met doorgestikte banden waarborgen de levensduur.



## Chef Works Verstelbare halterschorten

Unisex schorten met neksluiting geschikt voor bedienend personeel. Verstelbare en veelzijdige schorten gemaakt van vlekkenwerende stof. 85x60cm.

- Polyester/katoen
- Instelbare neksluiting
- Dubbele zak
- Verstevigde stiksels



Afmeting sloof (cm): 37(l)x75(b). Afmeting zak: 22,5(b)x20(h). Bandlengte 90cm

| Art.nr | Omschrijving |
|--------|--------------|
| A425   | Zwart        |
| A906   | Grijs        |

| Art.nr | Omschrijving |
|--------|--------------|
| B192   | Grijs        |
| B190   | Limoen       |
| B196   | Rood         |

## Chef Works Krijtsteep sloven

Stijlvolle krijtsteep schorten en sloven met verstevigde banden. Keuze uit een lange schort met verstelbare hals gesp of heup sloof. Schort: 61(b)x85(l)cm. Sloof: 80(b)x48(b)cm.

- Polyester/katoen
- Verstevigde drukpunten
- In 2 gedeelde zak
- Zwarte contrasterende banden



| Art.nr      | Omschrijving |
|-------------|--------------|
| <b>B229</b> | Schort       |

## Whites Bistrosloven

Duurzame polyester/katoenen bistro-sloven. Geschikt voor de bediening en kunnen chemisch gereinigd worden. Afmeting (cm): standaard 100(b)x70(l), lang 100(b)x100(l). B133 en B132 zijn voorzien van een zak.

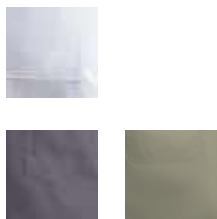

| Art.nr      | Omschrijving    |
|-------------|-----------------|
| <b>B133</b> | Zwart           |
| <b>B132</b> | Wit             |
| <b>B158</b> | Standaard grijs |
| <b>B434</b> | Olijfgroen      |

## Whites Extra brede schorten

Extra breed schort dat volledige bescherming biedt aan het lichaam. Gemaakt van slijtvast polyeter/katoen met ingestikte banden. Geschikt voor keuken en bediening. Afmeting: 104cm lengte x 90cm breedte.

- Extra breed voor extra bescherming
- Polyester/katoen
- Sterke, extra lange banden
- Geschikt voor chemische reiniging



| Art.nr      | Omschrijving       |
|-------------|--------------------|
| <b>B887</b> | Zwart, extra breed |

## Southside Schorten en sloven

Moderne unisex halterschorten voor zowel front- als back-of-house. Het ademende, lichtgewicht polykatoen is bijzonder geschikt voor drukke en warme omgevingen.



| Art.nr       | Omschrijving                |
|--------------|-----------------------------|
| <b>BB684</b> | Halterschort   Kaki         |
| <b>BB685</b> | Halterschort   Steen        |
| <b>BB686</b> | Halterschort   Marine       |
| <b>BB687</b> | Halterschort   Washed grijs |

TABLETOP

RESTAURANT, BAR & HOTEL

MEUBILAIR

DISPOSABLES & SCHOONMAAK

KLEDING & WERKSCHOENEN

KEUKEN

KEUKENMEUBILAIR & TRANSPORT

APPARATUUR

KOELEN & VRIEZEN

# KLEDING & WERKSCHOENEN / SERVEERKLEDING

## Whites Halterschorten met V-hals

Aantrekkelijke en praktische polyester/katoenen schorten met V-hals en voorzien van een gescheiden zak. Perfect voor gebruik in bistro's, cafés en restaurants. Formaat zak: 35x20cm. Bandlengte 98cm

- Polyester/katoen
- Voorzien van gescheiden zak
- Extra sterke band
- Geschikt voor chemisch reinigen



| Art.nr | Omschrijving |
|--------|--------------|
| B128   | Zwart        |
| B422   | Grijs        |
| BB136  | Blauw        |
| BB138  | Wit          |



## Chef Works Urban Schorten en sloven



| Art.nr | Omschrijving        |
|--------|---------------------|
| B720   | Zwart   100% katoen |

## Chef Works Unisex smoking schorten

Onderscheidend, aantrekkelijk en praktische V-hals polyester/katoenen schorten met verstelbare halter voor een perfecte pasvorm. In 2 gedeelde zak voor het opbergen van notitieboekje en pennen. Perfect voor bistro, cafe en restaurant te gebruiken. Zakformaat (cm): 35(b)x20(h). Band lengte: 98cm. Afmeting: 84x70cm



- Verstelbare halter
- Eenvoudige toegang tot zak
- Sterke, extra lange banden

Voorzien van  
2 zakken

| Art.nr | Omschrijving |
|--------|--------------|
| A709   | Zwart        |

## Whites Tabbard schorten

Praktische polyester/katoenen tabbard schorten. Verkrijgbaar in 2 maten en met of zonder zakken. Verstelbare drukknoopsluiting.



Met zak

| Art.nr | Omschrijving |
|--------|--------------|
| B043   |              |
| B044   |              |



## Whites Bistroschorten

Duurzaam en stijlvol hoge kwaliteit polyester-katoenen schorten



| Art.nr       | Omschrijving |
|--------------|--------------|
| <b>B131</b>  | Zwart        |
| <b>BB177</b> | Bordeaux     |
| <b>BB179</b> | Donkerblauw  |
| <b>B157</b>  | Kort grijs   |
| <b>B431</b>  | Olijfgroen   |
| <b>B432</b>  | Lichtbruin   |



## Whites Southside Denim bistrossloof zwart

Combineer comfort, functionaliteit en stijl. Deze stevige schorten hebben een ruim zak aan de voorzijde voor alle benodigdheden. Met contrasterende banden voor een opvallende look.



1



3



2

## Chef Works Heupschorten

Polykatoen heupschorten met 3-delige buidel en ingenaaide heupbanden. Het unisex model is geschikt voor zowel front- als back-of-house.



| Art.nr      | Omschrijving       |
|-------------|--------------------|
| <b>B824</b> | Heupschort   Zwart |

| Art.nr         | Omschrijving                           |
|----------------|--|
| <b>1 B995</b>  | Zwart bistrossloof   76 x 40cm         |
| <b>2 BB465</b> | Blauw denim sloof   43 x 70cm          |
| <b>B981</b>    | Zwart denim halterschort   100 x 70 cm |
| <b>3 B980</b>  | Blauw denim   100 x 70cm               |

TABLETOP

RESTAURANT, BAR & HOTEL

MEUBILAIR

DISPOSABLES & SCHOONMAAK

KLEDING & WERKSCHOENEN

KEUKEN

KEUKENMEUBILAIR & TRANSPORT

APPARATUUR

KOELEN & VRIEZEN



# KLEDING & WERKSCHOENEN / SERVEERKLEDING

## Chef Works Dames shirts

Dit zwarte shirt van polyester/katoen is uitermate geschikt voor bedienend personeel. Het stretch materiaal zorgt voor een goede pasvorm.

- Stretch polyester/katoen
- Knoopsluiting
- 3/4 mouwlengte
- Maten XS-XL



| Maattabel |             |
|-----------|-------------|
| XS        | 76 - 81cm   |
| S         | 86 - 91cm   |
| M         | 97 - 102cm  |
| L         | 107 - 112cm |
| XL        | 117 - 122cm |

Art.nr Omschrijving  
**B314** Dames shirt zwart

## Chef Works Dames T-shirt V-hals

Comfortabele Lycra® mix polyester katoenen shirts met flatterende snit en losse, open V-hals kraag. Geweldig om in de bar en het restaurant te dragen en u kunt zelfs mixen en matchen met schorten om kleur toe te voegen aan uw bedrijfskleding. Maten XS-XL.



| Maattabel |       |
|-----------|-------|
| XS        | 98cm  |
| S         | 104cm |
| M         | 110cm |
| L         | 117cm |
| XL        | 123cm |

Art.nr Omschrijving  
**B038** Zwart

## T-shirts

100% katoen met dubbele ribboord. Verkrijgbaar in de maten M-XL.



XL 147-152cm

Art.nr Omschrijving  
**A103** Wit  
**A295** Zwart



## Poloshirts

Slijtvaste polyester/katoenen piquéshirts met versterkte schouders, geribbelde boorden op de mouwen en gekleurde knopen. Geschikt voor chemisch reinigen. Maten S-XL.



| Maattabel |           |
|-----------|-----------|
| S         | 111-121cm |
| M         | 127-132cm |
| L         | 137-142cm |
| XL        | 147-152cm |

| Art.nr | Omschrijving |
|--------|--------------|
| A735   | Zwart        |
| A736   | Donkerblauw  |
| A734   | Wit          |

## Whites Geldschorten



Polyester/katoenen sloof voorzien van extra brede zak.

| Art.nr | Omschrijving |
|--------|--------------|
| A551   | Zwart        |

## Whites Geldschort met rits



Polyester/katoenen schort voorzien van zak met ritsluiting. Afmeting (cm): 30(l) x45(b). Zakafmeting (cm): 31(b)x14,5(h). Band: 1,4m.

| Art.nr | Omschrijving |
|--------|--------------|
| A587   | Zwart        |

## Serveerhandschoenen

100% katoen. Verkrijgbaar in heren- en damesmodel.



| Art.nr | Omschrijving |
|--------|--------------|
| A545   | Dames        |
| A546   | Heren        |

## Stropdassen

Polyester/katoen. Direct klaar om te dragen.



| Art.nr | Omschrijving           |
|--------|------------------------|
| A724   | Clip-on stropdas zwart |

## Chef Works Stropdassen

Mix en match dasen, geschikt voor gebruik met Uniform Works serie.



| Art.nr | Omschrijving    |
|--------|-----------------|
| A585   | Zwarte stropdas |

TABLETOP

RESTAURANT, BAR & HOTEL

MEUBILAIR

DISPOSABLES & SCHOONMAAK

KLEDING & WERKSCHOENEN

KEUKEN

KEUKENMEUBILAIR & TRANSPORT

APPARATUUR

KOELEN & VRIEZEN

# KLEDING & WERKSCHOENEN / SERVEERKLEDING

## Chef Works Overhemden

Mix en match deze stijlvolle reeks kleding om de perfecte look voor uw bedrijf te bereiken. Alle kleuren overhemden en dassen in deze serie vullen elkaar aan en zorgen voor een veelzijdig, onderscheidend en gevarieerd aanbod.

- Polyester katoen
- Parelmoer knopen
- Linkerborstzak
- Verstelbare manchetten
- Maten XS-XL



| Heren | Maat | Dames |
|-------|------|-------|
| 42-44 | XS   | 32-34 |
| 46-48 | S    | 36-38 |
| 50-52 | M    | 40-42 |
| 54-56 | L    | 44-46 |
| 58-60 | XL   | 48-50 |
| 62-66 | XXL  | 52-56 |

Art.nr Omschrijving  
**A730** Unisex shirt wit lange mouw

## Gilet

Zorg dag in en dag uit voor een tijdloze look met deze duurzame en stijlvolle gilets. Verkrijgbaar in diverse maten en zowel dames als heren model.

- Rug voorzien van gesp
- 5 knopen
- Verkrijgbaar in de maten XS t/m XXL
- Stijlvol

Art.nr Omschrijving  
**BB173** Damesgilet



## Damespantalon

Nette pantalons voor bedienend personeel.

- Smalle broekspijpen
- Sleutellus
- Hoge tailleband

Art.nr Omschrijving  
**BB172** Damespantalon zwart standaard lengte

## Herenpantalon

Nette pantalons voor bedienend personeel.

- Riemplussen
- Sleutellus
- Binnensluiting
- Maten 28-50



## Serveerrok

Damesrok in 100% polyester met split en zakje. Verkrijgbaar in de maten 32, 34, 36, 38, 40, 42, 44, 46, 48, 50, 52.

- Split in het achterpand
- Elastisch koord
- Blinde rits middenachter
- 58,5cm lang



Art.nr Omschrijving  
**BB170** Herenpantalon standaard lengte

Art.nr Omschrijving  
**BB174** Serveerrok zwart maat

# Borduurservice

Geef uw bedrijf een extra professionele touch met onze uitgebreide borduurservice. Voorzie uw bedrijfswerk-kleding van uw eigen logo, personeelsnamen en functies.

Art.nr Omschrijving  
A999 Standaard borduurwerk (max. 30 letters)

## Stap 1 - Kies uw kleding

Kies het kledingstuk dat u geborduurd wilt hebben. Er zijn diverse plaatsen waar de borduring verricht kan worden.

- Sloven
- Schorten
- Koksbuizen
- T-shirts
- Overhemden
- Baseball caps

## Stap 2 - Kies uw lettertype

Kies het lettertype uit de hieronder getoonde opties.

**Clarendon**  
*Brush script*  
**Helvetica**

## Stap 3 - Kies uw kleur

Kies de kleur uit de hieronder getoonde opties.

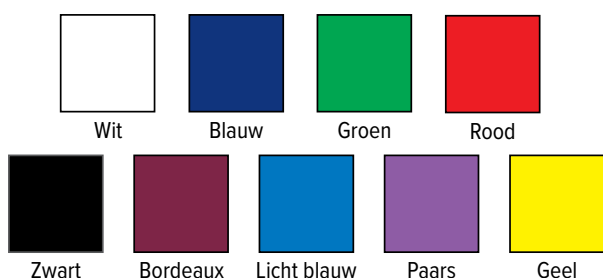

## Stap 4 - Kies uw borduurrichting

**Arched**  
**Horizontal**  
**Reverse Arch**

## Stap 5 - Kies uw positie

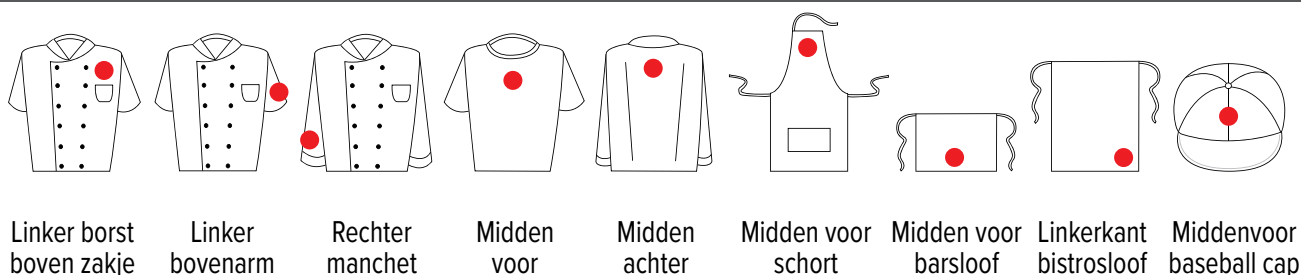

## Stap 6 - Bedrijfslogo's

Voor meer informatie met betrekking tot het borduren van een logo; neem contact met ons op voor een op maat gemaakte offerte.



Opmerking: prijs is afhankelijk van de complexiteit van het logo.





# KLEDING & WERKSCHOENEN / SCHOENEN

## Slipbuster Footwear Werkschoenen

Comfortabele, moderne en praktische schoenen, perfect voor dagelijks gebruik.

- Duurzame microvezel bovenkant
- Verharde neus tot 200 joule
- Olie afstotende antislip zool
- Antistatische zool
- EN 345 (S1)
- Maten 36-47



Art.nr Omschrijving  
**A708** Werkschoen

## Slipbuster Footwear Basic antislipschoenen

Voorkom ongelukken op de werkvloer met deze slipbestendige werkschoenen. De absorberende voering en ademende, verende binnenzool zorgen de gehele werkdag voor comfort.



Art.nr Omschrijving  
**BB498** Zwart | Zonder veiligheidsneus

## Slipbuster Footwear Mesh veiligheidsschoenen

Super lichte, slipbestendige schoenen. Ademend zodat voeten lekker koel blijven. Slijtbestendige buitenzolen beschermen uw voeten en houden ze droog.

- 200J stalen neus
- Duurzame nylon mesh met TPU bovenkant
- Geperforeerde, voorgevormde binnenzool - beter ademend en comfortabel
- Antislip EVA-/rubberen zolen
- EN ISO 20345:2011 SB FO SRC
- Maten 37-46



Art.nr Omschrijving  
**BB421** Zwart

## Slipbuster Footwear Basic veiligheidsschoenen

Deze Slipbuster werkschoenen zorgen voor veiligheid op de werkvloer. Het uitgekende ontwerp combineert een licht gewicht met een sterke, veilige constructie. Vetersluiting en microvezel bovenzijde. Met ventilerende demping aan de binnenzijde.



Art.nr Omschrijving  
**BB497** Zwart | Veiligheidsneus

## Slipbuster Footwear Sportieve veiligheidsschoenen

Deze slipbestendige, stijlvolle en comfortabele schoenen kunnen de hele dag gedragen worden. Een sportieve schoen met slipbestendige buitenzool, stalen neus, gevormde binnenzool en gepolsterde hiel voor meer comfort.

- 200J stalen neus
- Voorgevormd binnenzool en gepolsterde hiel ter comfort
- Oliebestendige buitenzool
- EN ISO 20345:2011 S1 SRC
- Maten 37-46



| Art.nr | Omschrijving |
|--------|--------------|
| BB420  | Zwart        |

## Lites Safety Footwear Unisex veiligheidsschoenen

Stijlvolle instapschoenen, zeer comfortabel gemaakt van microvezel. Wasmachinebestendig.

- Katoenen voering
- Verharde neus tot 200 Joule
- Antislip, antistatische, polyurethaan zolen
- Conform EN 20345:2011 S1 SRC
- Maten 36-47



| Art.nr | Omschrijving |
|--------|--------------|
| A845   | Zwart        |
| A801   | Wit          |

## Slipbuster Footwear Sportieve veiligheidsschoen

Dankzij de contrasterende zool oogt deze veiligheidsschoen modern. Oliebestendige, antislip zolen en geperforeerde, gevormde binnenzolen zorgen voor een betere luchtdoorlatendheid en comfort.

- Verstevigde enkel
- 200J stalen neus
- Duurzame bovenkant van nubuckleer
- Oliebestendige, antislip rubberen zool
- EN ISO 20345:2011 SB FO SRC
- Maten 37-46



| Art.nr | Omschrijving |
|--------|--------------|
| BB422  | Zwart        |

## Lites Safety Footwear Veiligheidsklompen

Veiligheidsklompen met afneembare hielgesp voor optimale pasvorm. Wasmachinebestendig.

- Katoenen voering
- Verharde neus tot 200 joule
- Antislip, antistatische, polyurethaan zolen
- EN345 (S1)
- Maten 36-47



| Art.nr | Omschrijving |
|--------|--------------|
| A813   | Zwart        |

TABLETOP

RESTAURANT, BAR & HOTEL

MEUBILAIR

DISPOSABLES & SCHOONMAAK

KLEDING & WERKSCHOENEN

KEUKEN

KEUKENMEUBILAIR & TRANSPORT

APPARATUUR

KOELEN & VRIEZEN

# KLEDING & WERKSCHOENEN / SCHOENEN

## Slipbuster Footwear Slipbuster Comfort inlegzooltjes

Antistatische inlegzooltjes, ontworpen om de voeten te ontlasten. Het spuitgegoten, zachte polyurethaan biedt uitstekende demping en comfort.



Art.nr Omschrijving  
**BB128** Inlegzooltje

## Slipbuster Footwear Koksklomp

Comfortabele, slipbestendige klompen die uw voeten ondersteuning bieden tijdens het werken in de keuken.



Art.nr Omschrijving  
**B979** Zwart

## Shoes For Crews Stay Grounded sportieve schoen

Ook tijdens de langste ploegendienst loopt u comfortabel door met deze kwaliteitsschoenen van leer. Met de beroemde Mighty-Grip-antislipzolen.

- Bestendig bovenmateriaal van leer
- Uitneembare, zachte inlegzool
- Gevoerde enkelschacht voor meer comfort
- BS EN ISO 13287:2012
- Herenmaten: 41 t/m 47
- Damesmaten: 36 t/m 41



Art.nr Omschrijving  
**BB166** Herenmodel  
**BB165** Damesmodel

## Shoes For Crews Revolution sneakers



Art.nr Omschrijving  
**BB591** Zwart



# SCHOENEN / KLEDING & WERKSCHOENEN

## Shoes For Crews Mozo Grind vegan herenschoenen

Speciaal voor de stijlbewuste horecaprofessional. Comfortabele en ondersteunende schoenen met uitneembare gel binnenzool, perfect voor de werkvloer. CE gecertificeerd. OB gecertificeerd. Natuurlijke pasvorm.



Art.nr Omschrijving  
**BB571** Zwart

## Shoes For Crews Mozo Maven vegan damesschoenen

Deze stijlvolle damesschoenen zijn perfect voor op de werkvloer, maar kunnen ook door voor casual sneakers. Ondersteunend en comfortabel. CE gecertificeerd. OB gecertificeerd. Natuurlijke pasvorm.



Art.nr Omschrijving  
**BB570** Zwart

## Shoes For Crews Traditionele sportieve schoen

Neem uw casual look mee naar uw werk met deze traditionele leren sneakers. Stijlvol en comfortabel. Uitsluitend geschikt voor in de bediening.

- Bestendig bovenmateriaal van nubuckleer
- Uitneembare, zachte inlegzool
- Lichte, flexibele tussenzool
- BS EN ISO 13287:2012
- Herenmaten: 41 t/m 47



Art.nr Omschrijving  
**BB161** Herenmodel

## Birkenstock Profi Birki klompen

De Profi Birki klompen zijn speciaal ontwikkeld om perfecte grip en stabiliteit te bieden in bijna elke werkomgeving. Maat 38-46.

- Zool: PU (polyurethaan), antislip, olie- en vetbestendig
- Voering voetbed: stof
- Gecertificeerd werkschoeisel volgens EN ISO 20347:2012 OB E (SRB-categorie)
- Waterbestendig bovenwerk
- Uitneembaar, anatomisch gevormd PU-voetbed, wasbaar tot 60°C



Art.nr Omschrijving  
**BB683** Maat

TABLETOP

RESTAURANT, BAR  
& HOTEL

MEUBILAIR

DISPOSABLES  
& SCHOONMAAK

KLEDING  
& WERKSCHOENEN

KEUKEN

KEUKENMEUBILAIR  
& TRANSPORT

APPARATUUR

KOELEN & VRIEZEN



# KLEDING & WERKSCHOENEN / SCHOENEN

## Birkenstock Super Birki klompen

Comfortabele, flexibele en duurzame klompen voor dagelijks gebruik in de keuken. Machinewasbare (65°C) klomp met uitneembaar, machinewasbaar (30°C) voetbed voor een betere hygiëne.

- Alpro foam bovenkant
- Anatomisch gevormd kurken voetbed
- Zuur, olie, benzine afstotende, antislip zolen
- Wasmachinebestendig
- CE, DIN en 347-1
- Maten 36-46



Art.nr Omschrijving  
**A899** Zwart

## Birkenstock Professionele Boston klompen

Comfortabele klompen van hoge kwaliteit met voetbed van natuurlijke kurk, dat zich vormt naar de voet voor optimale ondersteuning en bewegingsvrijheid. Het dikke leder is sterk maar soepel, terwijl de flexibele lichtgewicht zool zorgt voor comfort en ventilatie.

- Leder
- Slipbestendige supergrip zolen
- Anatomisch vormgegeven kurken voetbed
- Verstelbaar bandje met gesp
- Maten 36-46



Art.nr Omschrijving  
**BB129** Zwart

## Abeba Microvezel klompen

Stijvolle en functionele klompen die de hele dag comfort bieden.

- Ademende, wasbare en lichte microvezel bovenkant
- Microvezel binnenzool
- Verstelbare hielband
- SRC slipbestendig EN ISO 20347:2012
- CE en 347-1
- Maten 36-47



Art.nr Omschrijving  
**A898** Zwarte klompen

## Abeba Microvezel klompen

Microvezel klompen met ergonomische flexibele zolen voor optimaal comfort. Wasmachine bestendig.

- Naadloze microvezel bovenkant
- Vocht- & schokabsorberend, ademend voetbed
- Verstelbare hielband
- Maten 41-47



Art.nr Omschrijving  
**B207** Zwart

# SCHOENEN / KLEDING & WERKSCHOENEN

## Crocs Bistroklompen

Speciaal ontwikkeld voor de horeca-industrie en getest volgens de norm ASTM F1677 voor slipweerstand. Overtreft de industriële standaards en is zelfs efficiënt op oppervlakken met water, zeep, olie en vet. Omsloten tenen en dikker middenvoetgebied zorgen voor extra voetbescherming tegen gemorste producten. De losse zit maakt een vrije en natuurlijke beweging van de voet mogelijk. Schokabsorberende werking minimaliseert de belasting van voeten, benen en rug. Eenvoudig te reinigen.

- Gepatenteerd Closed Cell Croslite™ hars
- Geur- & bacteriebestendig
- Orthopedisch voetbed
- Maten 36, 37,5, 39, 40, 41,5, 43, 44, 45,5, 47



Art.nr Omschrijving  
**A946** Zwart

## Unisex veiligheidsschoenen

Standaard veterschoen, ideaal voor gebruik in de keuken. Wasmachinebestendig.

- Katoenen voering
- Verharde neus tot 200 joule
- Antislip, antistatische, polyurethaan zolen
- EN 345 (S1)
- Maten 36-47



Art.nr Omschrijving  
**A844** Zwarte veterschoen

## Crocs Speciale ventilatie

Lichte, comfortabele en ergonomische schoenen voor mensen die de hele dag staan werken.

- Gepatenteerd Closed Cell Croslite™ hars
- Geur- & bacteriebestendig
- Orthopedisch voetbed
- Maten 36, 37,5, 39, 40, 41,5, 43, 44, 45,5, 47



Art.nr Omschrijving  
**A478** Zwart

## Wearertech Energise schoenen



Art.nr Omschrijving  
**BB190** Zwart

TABLETOP

RESTAURANT, BAR & HOTEL

MEUBILAIR

DISPOSABLES & SCHOONMAAK

KLEDING & WERKSCHOENEN

KEUKEN

KEUKENMEUBILAIR & TRANSPORT

APPARATUUR

KOELEN & VRIEZEN

# KEUKEN / MESSEN

## Zwarte nylon heften

**HYGIPLAS**  
Food Safety Solutions

Zeer populaire reeks messen van hoge kwaliteit voor allerlei toepassingen. Ideaal als startset voor student koks. Vaatwasserbestendig en eenvoudig te slijpen. Uitstekende prijs-kwaliteitverhouding.

### Koksmessen



| Art.nr | Omschrijving |
|--------|--------------|
| C554   | 16cm         |
| C265   | 21,5cm       |
| C264   | 25,5cm       |

### Fileermes



| Art.nr | Omschrijving |
|--------|--------------|
| C266   | 15cm         |

### Uitbeenmes



| Art.nr | Omschrijving |
|--------|--------------|
| C267   | 12,5cm       |

### Hammes gekarteld



| Art.nr | Omschrijving |
|--------|--------------|
| C579   | 25,5cm       |
| C580   | 30,5cm       |

### Broodmes



| Art.nr | Omschrijving |
|--------|--------------|
| D734   | 20,5cm       |

### Bakkersmes



| Art.nr | Omschrijving |
|--------|--------------|
| CF895  | 25cm         |

### Vleesvork



| Art.nr | Omschrijving |
|--------|--------------|
| C423   | 15cm         |

### Officemes



| Art.nr | Omschrijving |
|--------|--------------|
| C420   | 12,5cm       |

### Schilmesje



| Art.nr | Omschrijving |
|--------|--------------|
| C268   | 7,5cm        |

### Schilmesje



| Art.nr | Omschrijving |
|--------|--------------|
| CF899  | 7cm          |

### Gekarteld tomatenmesje



| Art.nr | Omschrijving |
|--------|--------------|
| CF897  | 10cm         |

## Kleurcode messen

**HYGIPLAS**  
Food Safety Solutions

Werk hygiënisch volgens het kleurcode systeem en voorkom kruisbesmetting met deze uitgebreide reeks roestvrijstalen messen. Vaatwasserbestendig.

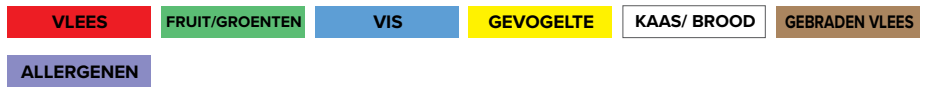

### Koksmes 25,5cm



| Art.nr | Omschrijving |
|--------|--------------|
| C886   | Rood         |
| C850   | Blauw        |
| C816   | Geel         |
| C868   | Groen        |
| C879   | Wit          |

### Koksmes 21,5cm



| Art.nr | Omschrijving |
|--------|--------------|
| C895   | Rood         |
| C851   | Blauw        |
| C803   | Geel         |
| C861   | Groen        |
| C842   | Bruin        |
| FP730  | Paars        |

### Koksmes 16cm



| Art.nr | Omschrijving |
|--------|--------------|
| C815   | Geel         |
| C864   | Groen        |

### Uitbeenmes 15,3cm



| Art.nr | Omschrijving |
|--------|--------------|
| C890   | Rood         |

### Groentemes 10cm



| Art.nr | Omschrijving |
|--------|--------------|
| C860   | Groen        |

### Gekarteld vleesmes 25,5cm



| Art.nr | Omschrijving |
|--------|--------------|
| C810   | Geel         |
| C883   | Wit          |

### Gekarteld tomatenmes 10cm



| Art.nr | Omschrijving |
|--------|--------------|
| CF898  | Groen        |

### Gekarteld broodmes



| Art.nr | Omschrijving |
|--------|--------------|
| FP731  | Paars        |

### Gekarteld broodmes 20,5cm



| Art.nr | Omschrijving |
|--------|--------------|
| C882   | Wit          |

### Schilmesje 7,5cm



| Art.nr | Omschrijving |
|--------|--------------|
| C542   | Rood         |
| C544   | Blauw        |
| C545   | Groen        |
| C546   | Wit          |

### Schilmesje 9cm



| Art.nr | Omschrijving |
|--------|--------------|
| C866   | Groen        |
| C840   | Bruin        |
| FP732  | Paars        |

### Fileermes 15,3cm



| Art.nr | Omschrijving |
|--------|--------------|
| C889   | Rood         |
| C853   | Blauw        |

### Gekarteld groentemes 10cm



| Art.nr | Omschrijving |
|--------|--------------|
| C862   | Groen        |

### Paletmes 10cm



| Art.nr | Omschrijving |
|--------|--------------|
| C538   | Wit          |
| FP734  | Paars        |

### Paletmes 20cm



| Art.nr | Omschrijving |
|--------|--------------|
| C870   | Wit          |

### Bakkersmes 25cm



| Art.nr | Omschrijving |
|--------|--------------|
| FP733  | Paars        |

# Vogue Koksmessen

## Soft Grip messen

Gesmede messen onder fijne hoek geslepen en voorzien van carbon RVS mes met lange levensduur en uitstekende snijkwaliteiten. Duurzame brede modellen met een uitstekende balans en gewicht. Zachte ergonomische heften.

### Koksmessen



| Art.nr | Omschrijving |
|--------|--------------|
| GD750  | 20cm         |
| GD752  | 26cm         |

### Santoku mes



| Art.nr | Omschrijving |
|--------|--------------|
| GD759  | 18cm         |

### Broodmes



| Art.nr | Omschrijving |
|--------|--------------|
| GD753  | 20cm         |

### Vleesmes



| Art.nr | Omschrijving |
|--------|--------------|
| GD758  | 20cm         |

### Uitbeenmes



| Art.nr | Omschrijving |
|--------|--------------|
| GD754  | 15cm         |

### Officemes



| Art.nr | Omschrijving |
|--------|--------------|
| GD755  | 14cm         |

### Schilmesje



| Art.nr | Omschrijving |
|--------|--------------|
| GD756  | 8cm          |

## Vogue Bistro messen

De Bistro serie is voorzien van ergonomische ABS heften, voor ultieme controle bij het snijden. Eenvoudig schoon te maken met 52° Rockwell-hardheid lemmet dat makkelijk te slijpen is.

- Afgerond, ergonomisch handvat
- Kan worden geslepen met aanzetstaal, wetsteen of handslijper

| Art.nr | Omschrijving         |
|--------|----------------------|
| FS683  | 12cm   Kartelmes     |
| FS680  | 12,5cm   Officemesje |
| FS684  | 12,5cm   Santokumes  |
| FS686  | 18cm   Santokumes    |
| FS685  | 20cm   Koksmes       |
| FS681  | 20,5cm   Broodmes    |
| FS682  | 20cm   Uitbeenmes    |



## Soft Grip Pro messen

Professionele messen van hoogwaardig staal uit Duitsland. Scherpe RVS lemmets en ergonomische softgrip heften. Vaatwasserbestendig.

### Koksmessen



| Art.nr | Omschrijving |
|--------|--------------|
| GH526  | 20cm         |
| GH527  | 26cm         |

### Flexibel fileermes



| Art.nr | Omschrijving |
|--------|--------------|
| GH525  | 20cm         |

### Uitbeenmes



| Art.nr | Omschrijving |
|--------|--------------|
| GH524  | 15cm         |

### Officemes



| Art.nr | Omschrijving |
|--------|--------------|
| GH522  | 12,5cm       |

### Gekarteld hammes



| Art.nr | Omschrijving |
|--------|--------------|
| GH530  | 28cm         |

### Broodmes



| Art.nr | Omschrijving |
|--------|--------------|
| GH528  | 20cm         |

### Schilmesje



| Art.nr | Omschrijving |
|--------|--------------|
| GH520  | 9cm          |



TABLETOP

RESTAURANT, BAR & HOTEL

MEUBILAIR

DISPOSABLES & SCHOONMAAK

KLEDING & WERKSCHOENEN

KEUKEN

KEUKENMEUBILAIR & TRANSPORT

APPARATUUR

KOELEN & VRIEZEN



## Victorinox Fibrox heften

Professionele kwaliteit uit Zwitserland, het resultaat van meer dan 100 jaar ervaring. Hoge kwaliteit vlijmscherpe RVS messen met het unieke anti-slip Fibrox heft. Vaatwasserbestendig.

### Vleesmes gekarteld



| Art.nr | Omschrijving |
|--------|--------------|
| C680   | 25,5cm       |

### Hammessen gekarteld



| Art.nr | Omschrijving |
|--------|--------------|
| C683   | 30cm         |

### Slagersmessen



| Art.nr | Omschrijving |
|--------|--------------|
| C675   | 25,5cm       |

### Broodmessen

21cm broodmes om zelfs een dikke korst moeiteloos te snijden.



| Art.nr | Omschrijving |
|--------|--------------|
| CX745  | Zwart   21cm |

### Bakkersmes



| Art.nr | Omschrijving |
|--------|--------------|
| DB369  | 26cm   Wit   |

### Gekartelde groentemessen

Handige messen van hoge kwaliteit met anti-slip nylon heft en RVS lemmet.



| Art.nr | Omschrijving |
|--------|--------------|
| CX740  | Zwart   11cm |

### Schilmesjes 7,6cm

Praktische, hoogwaardige mesjes met anti-slip nylon heft en RVS lemmet voor nauwkeurige klusjes.



| Art.nr | Omschrijving |
|--------|--------------|
| CX747  | Zwart   8cm  |

### Koksmessen



| Art.nr | Omschrijving |
|--------|--------------|
| C661   | 12,5cm       |
| C659   | 15cm         |
| C654   | 19cm         |
| C655   | 21,5cm       |
| C656   | 25,5cm       |
| C657   | 28cm         |
| C658   | 30,5cm       |

### Koksmes



| Art.nr | Omschrijving |
|--------|--------------|
| C662   | 20,5cm       |

### Santoku gegolfd



| Art.nr | Omschrijving |
|--------|--------------|
| D828   | 17cm         |

### Flexibel fileermes



| Art.nr | Omschrijving |
|--------|--------------|
| C660   | 15cm         |

### Uitbeenmes



| Art.nr | Omschrijving |
|--------|--------------|
| C670   | 12,5cm       |

### Uitbeenmes



| Art.nr | Omschrijving |
|--------|--------------|
| C673   | 12,5cm       |

### Hammessen gekarteld



| Art.nr | Omschrijving |
|--------|--------------|
| C685   | 25,5cm       |
| C684   | 35,5cm       |

### Vleesmes



| Art.nr | Omschrijving |
|--------|--------------|
| C689   | 25,5cm       |

## Victorinox slagersmessen



VICTORINOX

Topkwaliteit professionele slagersmessen van Victorinox, speciaal ontworpen voor de vleesindustrie. Extra grote krop voor optimale veiligheid.

### Flexibel uitbeenmes



| Art.nr | Omschrijving |
|--------|--------------|
| GL275  | 15cm         |

### Gekarteld koksmes



| Art.nr | Omschrijving |
|--------|--------------|
| CC266  | 22cm         |

### Vleesvork



| Art.nr | Omschrijving |
|--------|--------------|
| D503   | 12,5cm       |

### Zalmmes gegolfd



| Art.nr | Omschrijving |
|--------|--------------|
| C664   | 30,5cm       |

### Bakkersmes



| Art.nr | Omschrijving |
|--------|--------------|
| C663   | 25,5cm       |

### Gekarteld koksmes



| Art.nr | Omschrijving |
|--------|--------------|
| CC265  | 19cm         |
| CC267  | 25,5cm       |

### Hakmes



| Art.nr | Omschrijving |
|--------|--------------|
| C669   | 18cm         |

### Paletmessen



| Art.nr | Omschrijving |
|--------|--------------|
| C691   | 20,5cm       |

### Paletmes gebogen



| Art.nr | Omschrijving |
|--------|--------------|
| DN912  | 15,5cm       |

### Uitbeenmessen



| Art.nr | Omschrijving |
|--------|--------------|
| GL273  | 12cm         |
| GL274  | 15cm         |

**Swibo**

De hoogste kwaliteit professionele RVS messen met nylon heften. Deze messen zijn vaatwasserbestendig en steriliseerbaar met een temperatuur tot 120°C.

**Koksmessen**



| Art.nr | Omschrijving |
|--------|--------------|
| L116   | 21,5cm       |
| L118   | 25,5cm       |

**Flexibel uitbeenmes**



| Art.nr | Omschrijving |
|--------|--------------|
| L158   | 16,5cm       |

**Uitbeenmessen breed**



| Art.nr | Omschrijving |
|--------|--------------|
| L102   | 15cm         |
| L103   | 18cm         |

**Uitbeenmes gebogen**



| Art.nr | Omschrijving |
|--------|--------------|
| L142   | 16,5cm       |

**Hammessen gekarteld**



| Art.nr | Omschrijving |
|--------|--------------|
| L110   | 25,5cm       |

**Slagersmessen**



| Art.nr | Omschrijving |
|--------|--------------|
| L200   | 30,5cm       |

**Flexibel fileermes**



| Art.nr | Omschrijving |
|--------|--------------|
| L114   | 20,5cm       |

**Wüsthof Trident messen**

Zeer degelijke Duitse messen uit gegoten roestvast koolstofstaal, vervaardigd in een productieproces met 38 stappen. De hoogwaardige kwaliteit waar Wüsthof om bekend staat.

**Schilmesje**



| Art.nr | Omschrijving |
|--------|--------------|
| C990   | 9cm          |

**Vleesmes Gekarteld**



| Art.nr | Omschrijving |
|--------|--------------|
| C958   | 23cm         |

**Slijpstaaf**



| Art.nr | Omschrijving |
|--------|--------------|
| C974   | 30cm         |

**Koksmessen**



| Art.nr | Omschrijving |
|--------|--------------|
| C905   | 16cm         |
| C907   | 20cm         |
| C909   | 23cm         |
| C911   | 26,5cm       |

**Santoku-mes**



| Art.nr | Omschrijving |
|--------|--------------|
| DN913  | 16,5cm       |

**Flexibel fileermes**



| Art.nr | Omschrijving |
|--------|--------------|
| C915   | 15cm         |

**Victorinox houten heften**

Professionele kwaliteit uit Zwitserland, professioneel bestek met vlijmscherpe RVS lemmeten en geklonken houten handgrepen. Niet vaatwasserbestendig.

**Koksmessen**



| Art.nr | Omschrijving |
|--------|--------------|
| C604   | 19cm         |
| C607   | 30,5cm       |

**Koksmessen**



| Art.nr | Omschrijving |
|--------|--------------|
| C606   | 25,5cm       |

**Fileermes**



| Art.nr | Omschrijving |
|--------|--------------|
| C610   | 15cm         |

**Koksmes**

NIEUW



| Art.nr | Omschrijving |
|--------|--------------|
| C900   | 14cm         |
| C932   | 16 cm        |

**Vleesvork**

NIEUW



| Art.nr | Omschrijving |
|--------|--------------|
| C945   | 16cm         |
| C946   | 18cm         |
| C955   | 16cm         |

**Vleesmes**

NIEUW



| Art.nr | Omschrijving |
|--------|--------------|
| C961   | 14cm         |
| C962   | 16cm         |

**Turner gebogen flexibel**



| Art.nr | Omschrijving |
|--------|--------------|
| C931   | 13cm         |

**Diamant slijpstaaf**



| Art.nr | Omschrijving |
|--------|--------------|
| DN930  | 26cm         |

**Hammessen gekarteld**



| Art.nr | Omschrijving |
|--------|--------------|
| C630   | 25,5cm       |

**Dunschiller**



| Art.nr | Omschrijving |
|--------|--------------|
| C719   | Dunschiller  |

**Slijpstaven**



| Art.nr | Omschrijving |
|--------|--------------|
| D131   | 25,5cm       |
| D129   | 30,5cm       |

**Diamant slijpstaaf**



| Art.nr | Omschrijving |
|--------|--------------|
| GD047  | 25,5cm       |

TABLETOP

RESTAURANT, BAR & HOTEL

MEUBILAIR

DISPOSABLES & SCHOONMAAK

KLEDING & WERKSCHOENEN

KEUKEN

KEUKENMEUBILAIR & TRANSPORT

APPARATUUR

KOELEN & VRIEZEN

# KEUKEN / MESSEN

## Vogue Soft Grip Pro messen



Art.nr Omschrijving  
**SA610** 5 messen, blok en snijplank



## Sabatier Déglon

Van gerenommeerde Franse makelij. Deze professionele Sabatier Déglon messen zijn vaatwasserbestendig en combineren een zwart thermoplastisch heft met RVS lemmet.

### Koksmessen



Art.nr Omschrijving  
**C003** 15cm  
**C005** 20cm  
**C007** 25cm

### Flexibel fileermes



Art.nr Omschrijving  
**C010** 15cm

## Zwilling Professional S-serie messen

Ideale allround messen voor de professional. Speciaal ijsgehard RVS lemmet uit één stuk voor ultieme duurzaamheid.

### Kartelmes



Art.nr Omschrijving  
**FA945** 20cm

### Santokumes



Art.nr Omschrijving  
**FA959** 18cm

## Victorinox schilmesjes

### Schilmesjes 7cm



Art.nr Omschrijving  
**CP840** Groen

### Gekartelde schilmesjes 7cm



Art.nr Omschrijving  
**CP841** Groen

### Schilmesjes 10cm



Art.nr Omschrijving  
**CP842** Groen

### Officemessen 11,5cm



Art.nr Omschrijving  
**CP843** Groen

## Rood gekarteld tomatenmes



Art.nr Omschrijving  
**CX751** 11cm | Rood

## Zwart gekarteld schilmesje



Art.nr Omschrijving  
**CX746** 8cm

## Barmesje 12,5cm



Art.nr Omschrijving  
**C653** 12,5cm barmesje

## Schilmesje



Art.nr Omschrijving  
**C755** Kunststof



### Koksmessen

### Uitbeennes



Art.nr Omschrijving  
**C015** 15cm

### Vleesvork



Art.nr Omschrijving  
**C030** 18cm

### Fileermes



Art.nr Omschrijving  
**CR049** 17cm

### Schilmesjes



Art.nr Omschrijving  
**GG071** 7,5cm  
**GG072** 10cm

### Broodmes



Art.nr Omschrijving  
**FA954** 20cm

### Vleesmes



Art.nr Omschrijving  
**FA947** 20cm

Dick Pro Dynamic



Premium kwaliteit kleurcode messen voor allerlei toepassingen. Hoogwaardig lemmet en sterke, hygiënische kleurgecodeerde heften.

Koksmessen 26cm



| Art.nr | Omschrijving |
|--------|--------------|
| DL345  | Rood         |
| DL360  | Geel         |
| DL366  | Groen        |

Koksmessen 21cm



| Art.nr | Omschrijving |
|--------|--------------|
| DL365  | Groen        |
| DL373  | Wit          |

Officemes 8cm



| Art.nr | Omschrijving |
|--------|--------------|
| DL363  | Groen        |

Schilmesje 5cm



| Art.nr | Omschrijving |
|--------|--------------|
| DL362  | Groen        |

Gekarteld officemes 11cm



| Art.nr | Omschrijving |
|--------|--------------|
| GL296  | Rood         |

Groentemes 8cm



| Art.nr | Omschrijving |
|--------|--------------|
| DL364  | Groen        |

Dick 1905



Het lemmet en de symmetrische ringen in het heft van de 1905 lijn bestaan uit één stuk gehard staal, wat het één van de sterkste messen ter wereld maakt. Het lemmet is vervaardigd uit hoogwaardig Duits roestvast staal en is van ongekende scherpte.

Koksmes



| Art.nr | Omschrijving |
|--------|--------------|
| DL319  | 21cm         |
| DL320  | 26cm         |

Santoku messen



| Art.nr | Omschrijving |
|--------|--------------|
| DL318  | 18cm         |

Dick Pro Dynamic messen



Premium kwaliteit messen voor iedere keuken, met hoogwaardig lemmet en sterke, hygienische kunststof heften.

Dick messen behoren tot de beste ter wereld. Reeds sinds 1778 vervaardigd in Deizisau, Duitsland door dezelfde familie. Deze messen genieten een wereldwijde reputatie voor onovertroffen kwaliteit en betrouwbaarheid onder professionele koks.

Koksmessen



| Art.nr | Omschrijving |
|--------|--------------|
| GD773  | 22cm         |
| GD774  | 26cm         |

Fileermes flexibel



| Art.nr | Omschrijving |
|--------|--------------|
| GD777  | 18cm         |

Broodmes



| Art.nr | Omschrijving |
|--------|--------------|
| GD772  | 22cm         |

Schilmesjes



| Art.nr | Omschrijving |
|--------|--------------|
| GD769  | 8cm          |
| GD770  | 11cm         |

Schilmesje



| Art.nr | Omschrijving |
|--------|--------------|
| GD768  | 5cm          |

Dick Red Spirit messen



Deze messen in Aziatische stijl worden geproduceerd in Duitsland met hoge precisie, kwaliteit en betrouwbaarheid.

Gegolfd Santoku mes



| Art.nr | Omschrijving |
|--------|--------------|
| GH292  | 18cm         |

Dick Santoku

Dit Dick Premier Plus Santokumes is zorgvuldig gesmeed tot een perfect uitgebalanceerd en ergonomisch gevormd mes ontworpen voor optimaal comfort.

- Opmerkelijk scherp, perfect uitgebalanceerd mes
- Handafwas aanbevolen

NIEUW

| Art.nr | Omschrijving |
|--------|--------------|
| DL325  | 18cm         |

Officemes gekarteld



| Art.nr | Omschrijving |
|--------|--------------|
| GD778  | 11cm         |

Vleesmes



| Art.nr | Omschrijving |
|--------|--------------|
| GD783  | 22cm         |

Paletmes gebogen



| Art.nr | Omschrijving |
|--------|--------------|
| DL379  | 10cm         |

Spatel



| Art.nr | Omschrijving |
|--------|--------------|
| GD780  | 13cm         |

Bakkersmes



| Art.nr | Omschrijving |
|--------|--------------|
| DL377  | 26cm         |

Chinees hakmes



| Art.nr | Omschrijving |
|--------|--------------|
| GH294  | 18cm         |



TABLETOP

RESTAURANT, BAR & HOTEL

MEUBILAIR

DISPOSABLES & SCHOONMAAK

KLEDING & WERKSCHOENEN

KEUKEN

KEUKENMEUBILAIR & TRANSPORT

APPARATUUR

KOELEN & VRIEZEN



## Victorinox Fibrox messen



VICTORINOX

### Schilmesje 8cm



Art.nr Omschrijving  
**CP840** Groen

### Gekarteld schilmesje 8cm



Art.nr Omschrijving  
**CP841** Groen

### Schilmesje 10cm



Art.nr Omschrijving  
**CP842** Groen

### Gekarteld tomatenmes 11cm



Art.nr Omschrijving  
**CP843** Groen

### Fibrox schilmesje

Praktische, hoogwaardige mesjes met anti-slip nylon heft en RVS lemmet voor nauwkeurige klusjes.



Art.nr Omschrijving  
**CX742** Zwart | 8cm  
**CX743** Zwart | 10cm  
**CX748** Rood | 8cm  
**CX749** Rood | 8cm  
**CX750** Rood | 10cm

### Fibrox tourneermesje

Praktische, hoogwaardige mesjes met anti-slip nylon heft en RVS lemmet voor nauwkeurige klusjes.



Art.nr Omschrijving  
**CX741** Zwart | 8cm  
**CX744** Rood | 8cm

## Tsuki Messen

Fraai vormgegeven, klassieke messen met Japanse VG-10 RVS kernen die zijn gehard tot 60 ° Rockwell. Hierdoor leveren ze uitzonderlijke prestaties en blijven ze extra lang scherp. De kern is bekleed met twee lagen corrosiebestendig damaststaal. Het ergonomische heft biedt uitstekende grip en geeft de messen de finishing touch.



RVS kern bekleed met twee lagen damaststaal

Art.nr Omschrijving  
**1** **CF894** 9cm schilmesje  
**2** **CF892** 12,5cm officemes  
**3** **CF845** 12,5cm Santoku  
**4** **CF844** 18cm Santoku  
**5** **CF840** 16cm hakmes  
**6** **CF841** 20cm koksmes  
**7** **CF842** 20cm broodmes  
**8** **CF843** 20cm vleesmes

**突き Tsuki**  
BY **VOGUE**

# Tsuki Serie 8 Messen

Topkwaliteit gesmede Japanse messen. Deze prachtig ontworpen messen hebben een vlijmscherp lemmet en het metalen heft biedt een comfortabele grip.

- Japans VG-10 RVS body
- 60° Rockwell Rating
- Twee lagen damast staal
- Micarta heft
- Perfect gebalanceerd



| Art.nr  | Omschrijving      |
|---------|-------------------|
| 1 DA443 | 9cm schilmes      |
| 2 DA442 | 12,5cm officemes  |
| 3 DA444 | 14cm santokumes   |
| 4 DA441 | 17,5cm santokumes |
| 5 DA448 | 16cm hakmes       |

| Art.nr  | Omschrijving    |
|---------|-----------------|
| 6 DA449 | 19cm hakmes     |
| 7 DA440 | 20cm koksmes    |
| 8 DA446 | 20cm   Broodmes |
| 9 DA445 | 20cm vleesmes   |

TABLETOP

RESTAURANT, BAR  
& HOTEL

MEUBILAIR

DISPOSABLES  
& SCHOONMAAK

KLEDING  
& WERKSCHOENEN

KEUKEN

KEUKENMEUBILAIR  
& TRANSPORT

APPARATUUR

KOELEN & VRIEZEN

# KEUKEN / MESSEN

## Tsuki 5-delige messenset & foedraal

Fraaie set met 5 hoogwaardige messen van Tsuki.



20cm koksmes  
18cm Santoku  
12,5cm office mes  
9cm schilmesje  
16,5 hakmes



Art.nr Omschrijving  
**S617** 5-delig

## Dick Messenkoffer set

Een complete set messen van hoge Duitse kwaliteit in een magnetische koffer. Bestaat uit 25cm vleesmes, vleesvork, 21cm koksmes, 13cm uitbeenmes, 11cm officemes en 10cm schilmesje.



Art.nr Omschrijving  
**GF529** 6-delig

## Dick 11-delige messenset

Zware oprolbare messenfoedraal met 11 Premier Plus messen.



Parisienneboor  
18 cm vleesvork  
25 cm slijpstaaf  
13 cm spatel  
15 cm uitbeenmes  
25 cm broodmes  
22 cm vleesmes  
8 cm schilmesje  
18 cm fileermes  
9 cm schilmesje  
22 cm koksmes



Art.nr Omschrijving  
**DL384** 11-delig

## Hygiplas 15-delige messenset

Uitgebreide set met alle basisbenodigdheden voor een drukke keuken. Met kleurcodering om kruisbesmetting te voorkomen. Hoge kwaliteit RVS lemmeten en vaatwasserbestendige heften. Geleverd in een zwarte foedraal.



25cm groen koksmes  
25cm rood koksmes  
21cm bruin koksmes  
25cm geel hammes  
20cm wit broodmes  
13cm groen officemes  
7cm groen schilmesje  
15cm rood uitbeenmes  
15cm blauw fileermes  
10cm groen gekarteld groentemes  
8 cm bruin schilmesje

20cm wit paletmes  
15cm vleesvork  
30cm diamant slijpstaaf  
dunschiller en messenfoedraal.



Art.nr Omschrijving  
**S454** 15-delige set

## Hygiplas 7-delige starter messenset en foedraal

Hoge kwaliteit koksmessen geleverd in een zwart foedraal. Vaatwasserbestendig en eenvoudig te slijpen.



25cm of 20cm koksmes  
15cm fileermes  
12,7cm uitbeenmes  
20cm paletmes  
25cm aanzetstaaf  
7,6cm schilmesje  
dunschiller



Art.nr Omschrijving  
**F222** 7-delige set (20cm koksmes)  
**F203** 7 delige set (25 cm koksmes)

## Hygiplas 6-delige kleurcode messenset

Voorkom kruisbesmetting met deze kleurgecodeerde messen. Hoge kwaliteit RVS lemmeten en vaatwasserbestendige heften. Geleverd in een zwarte messenfoedraal.



25cm koksmes  
22cm koksmes  
15cm fileermes  
15cm uitbeenmes  
25cm hammes  
9cm schilmesje



Art.nr Omschrijving  
**S088** 6 delige set

## Vogue Soft grip messenset 6-delig

Messenset bestaande uit 4 softgrip Vogue messen, een paletmes en slijpstaaf, compleet in eenvoudig te onderhouden foedraal.



20cm koksmessen  
15cm uitbeenmes  
11cm officemes  
20cm paletmes  
25cm slijpstaaf  
8cm schilmesje



Art.nr Omschrijving  
**5725** 6 stuks & foedraal

## Deglon 7-delige messenset en foedraal

Top kwaliteit Sabatier messenset met thermoplastische heften en RVS lemmet. Geleverd in een zwart etui aangevuld met een Victorinox schilmes, Hygiplas paletmes, Vogue slijpstaaf en dunschiller. Vaatwasserbestendig.



20cm koksmes  
15cm fileermes  
15cm uitbeenmes  
20cm paletmes  
7cm schilmesje  
dunschiller  
25cm aanzetstaal



Art.nr Omschrijving  
**5461** 7-delige set

## Vogue 6-delig Soft Grip Pro messenset

Een professionele messenset, gemaakt van scherp Duits RVS. Voorzien van zachte heften.



20cm koksmes  
20cm flexibel fileermes  
15cm uitbeenmes  
28cm gekarteld hammes  
12,5cm officemesje  
9cm schilmesje



Art.nr Omschrijving  
**S852** 6-delig & foedraal

## Deglon 8-delige messenset

Top kwaliteit Sabatier messenset met thermoplastische handgrepen en RVS lemmet. Geleverd in een zwart etui met onder meer Hygiplas paletmes 20 cm, 25 cm en Vogue slijpstaaf en dunschiller. Vaatwasserbestendig.



25cm koksmes  
15cm koksmes  
10cm koksmes  
15cm fileermes  
15cm uitbeenmes  
20cm paletmes  
25cm aanzetstaal  
dunschiller



Art.nr Omschrijving  
**5004** 8 delige set

## Victorinox 7-delige messenset

Vlijmscherpe RVS messen van zeer hoge kwaliteit met unieke antislip Fibrox heften. Vaatwasserbestendig. In foedraal geleverd.



21cm of 25cm koksmes  
15cm fileermes  
13cm uitbeenmes  
8cm schilmesje  
20cm paletmes  
25cm aanzetstaal  
dunschiller



Art.nr Omschrijving  
**F221** 7-delige set (21,5cm koksmes)

## Dick 8-delige messenset

Dubbelzijdige 'Dick' tas met 2 compartimenten voor 34 messen en aanverwante artikelen. Compartiment voor boeken en pennen.



21cm koksmes  
18cm fileermes  
15cm uitbeenmes  
18cm aanzetstaal  
25cm graten pincet  
10cm officemes  
6cm schilmes  
Dubbele parisienneboor



Art.nr Omschrijving  
**DL386** 8-delig

TABLETOP

RESTAURANT, BAR & HOTEL

MEUBILAIR

DISPOSABLES & SCHOONMAAK

KLEDING & WERKSCHOENEN

KEUKEN

KEUKENMEUBILAIR & TRANSPORT

APPARATUUR

KOELEN & VRIEZEN



# KEUKEN / MESSEN

## Victorinox 6-delige messenset en foedraal

Messenset van zeer hoge kwaliteit. Vlijmscherpe roestvrijstalen messen met palissanderheften (behalve het schilmesje dat een nylonheft heeft). Geleverd in foedraal.



25cm koksmes  
15cm fileermes  
25cm gekarteld vleesmes  
20cm paletmes  
7,5cm schilmesje  
30cm aanzetstaal

| Art.nr      | Omschrijving |
|-------------|--------------|
| <b>S189</b> | 6-delig      |

## Dick 8-delige starter messenset

Starter set Pro Dynamic Dick messen. Het foedraal is aan beide zijden voorzien van het Dick logo en biedt ruimte aan 34 messen.



20,5cm koksmes  
25,5cm broodmes  
20,5cm fileermes  
15cm uitbeenmes  
7cm officemes  
5cm schilmesje  
Gratenpincet  
Slijpstaaf

| Art.nr       | Omschrijving |
|--------------|--------------|
| <b>DL385</b> | 8-delig      |

## Dick 1905 serie 5-delige messenset met foedraal



| Art.nr      | Omschrijving |
|-------------|--------------|
| <b>S901</b> | 5-delige set |

## Vogue Messenfoedraal

Duurzaam oprolbare messenfoedraal met verstevigde rug om ervoor te zorgen dat het mes niet doorsteekt. Inhoud niet inbegrepen.



### Specificaties

**U628** Afmetingen (cm): gesloten 15(h)x 45(b). Open 61(h)x 69(b).  
**Y731** Afmetingen (cm): gesloten 17(h)x 51,5(b). Open 10,1(h)x 71(b).

| Art.nr        | Omschrijving |
|---------------|--------------|
| <b>1 U628</b> | 13 delig     |
| <b>2 Y731</b> | 16 delig     |

## Vogue Messenetui

Heavy duty messenetui voor veilig transport en bewaren van messen.



### Specificaties

**GD049** Afmeting(cm): 37(h) x 24(b) x 3(d).

| Art.nr       | Omschrijving |
|--------------|--------------|
| <b>GD049</b> | Messenetui   |

## Dick 5 delige Spirit messenset & foedraal

Een 'state of the art' messenset geproduceerd met een hoog niveau van precisie, kwaliteit en betrouwbaarheid. Incl. foedraal voor het beschermen van uw premium kwaliteit messen.



21cm koksmes  
21cm vleesmes  
18cm fileermes  
9cm schilmesje  
30cm aanzetstaal



| Art.nr      | Omschrijving |
|-------------|--------------|
| <b>S902</b> | 5-delige set |

## Tsuki Series 7 3-delige geschenkset

Fraai vormgegeven, klassieke messen met Japanse VG-10 RVS kernen die zijn gehard tot 60° Rockwell. Hierdoor leveren ze uitzonderlijke prestaties en blijven ze extra lang scherp. De kern is bekleed met twee lagen corrosiebestendig damaststaal. Het ergonomische heft biedt uitstekende grip en geeft de messen de finishing touch.



| Art.nr       | Omschrijving |
|--------------|--------------|
| <b>CR403</b> | 3-delige set |

## Victorinox schilmesje

- 2-delige set
- 8cm



**NIEUW**

| Art.nr       | Omschrijving |
|--------------|--------------|
| <b>CU551</b> | Groen        |
| <b>CU552</b> | Roze         |

## Victorinox Gekarteld mes

- Ideaal voor groenten en fruit met een zachte schil
- 11cm
- Pak van 2 stuks



**NIEUW**

| Art.nr       | Omschrijving |
|--------------|--------------|
| <b>CU553</b> | Zwart        |
| <b>CU554</b> | Groen        |
| <b>CU555</b> | Roze         |

## Hygiplas 7-delige starter messenset en foedraal

Hoge kwaliteit koksmessen geleverd in een zwart foedraal. Vaatwasserbestendig en eenvoudig te slijpen.



| Art.nr      | Omschrijving                 |
|-------------|------------------------------|
| <b>F222</b> | 7-delige set (20cm koksmes)  |
| <b>F203</b> | 7 delige set (25 cm koksmes) |

## Victorinox Messenfoedraal compact

Compacte foedraal voor compacte opslag van tot wel 8 keukennesen. Met dubbele flap om uw messen te beschermen. Exclusief inhoud.



### Specificaties

**CP448** Afmetingen (mm): 230(H) x 195(B) x 110(D).

| Art.nr       | Omschrijving     |
|--------------|------------------|
| <b>CP448</b> | 8 compartimenten |

**Dick Zwarte stoffen foedraal**

Sterke stoffen foedraal voor opslag van messen. Voorzien van Dick logo. Wordt zonder inhoud geleverd.



**Specificaties**  
**GD796** Afmeting (cm): 48(b)x 60(l).  
 Art.nr Omschrijving  
**GD796** Met gesp

**Deglon Messenkoffer**

Afsluitbare koffer met stevig hengsel en schouderriem en harde box aan de binnenkant met een compartiment voor messen en 3 voor niet scherpe en niet kwetsbare artikelen.



**Specificaties**  
**GC568** Afmeting (cm): 33(h)x 46(b)x 15(d).  
 Art.nr Omschrijving  
**GC568** Afsluitbaar

**Vogue Dual slijpsteen**

Een omkeerbare slijpsteen voor grove (400 korrelgrootte) en fijne (1000 korrelgrootte) afwerkingen.



**Specificaties**  
**GD036** Afmetingen(mm): 25(h)x 75(b).  
 Art.nr Omschrijving  
**GD036** Dual slijpsteen (ruw/fijn)

**Vogue Slijpsteen**

Grove en fijne kant. 20x5x2,5cm



Art.nr Omschrijving  
**D139** Steen

**Vogue Messenmagneet**

Voorzien van een extra sterke magneet. Inclusief bevestigingsmateriaal.



Art.nr Omschrijving  
**D720** 33cm  
**D722** 61cm

**Dick Messentas**

Dubbelzijdige tas met 2 compartimenten voor 34 messen en aanverwante artikelen. Apart vak voor boeken en pennen. Inhoud niet inbegrepen.



**Specificaties**  
**DL381** Afmeting (cm): 25(b) x 8(d).  
 Art.nr Omschrijving  
**DL381** Zwart

**Vogue Messenfoedraal canvas**

Messenfoedraal, inhoud niet inbegrepen. Foedraal beschikt tevens over een grote zak voor gereedschap of een notitieblok. Inhoud niet inbegrepen.



**Specificaties**  
**D701** Afmetingen (cm): gesloten 39(h)x 10(b). Open 76(h)x 39(b).  
 Art.nr Omschrijving  
**D701** 10 delig

**Boldric Messenfoedraal canvas 17-delig**

Praktisch en professioneel foedraal van stevig, 100% katoen. Met vakken voor visitekaartjes en pennen en met plaats voor 17 messen.



**Specificaties**  
**CM557** Afmeting (cm): 71(h) x 51(b) x 5(d).  
 Art.nr Omschrijving  
**CM557** 17 delig

**Vogue Messenmagneet**

Deze extra sterke messenmagneet houdt uw messen in topconditie. Klaar voor gebruik en binnen handbereik. Inclusief muurbevestigingen.



Art.nr Omschrijving  
**CP119** 36cm  
**CP118** 46cm

**Dick Magnetische messenkoffer**

Koffer voorzien van sterke magneten voor veilig transport van messen. Ruimte voor 6 stuks.



**Specificaties**  
**GD797** Afmeting (cm): 6(h)x 43(b)x 32(d).  
 Art.nr Omschrijving  
**GD797** Magnetisch

**Hygiplas Messenhouder**

Messenhouder voor 14 messen. Eenvoudig te reinigen. Wordt leeg geleverd.



**Specificaties**  
**D718** Afmeting (cm): 41(h) x 37,5(b) x 7,5(d).  
 Art.nr Omschrijving  
**D718** Messenhouder

**Boldric Messenfoedraal canvas 9-delig**

Messenfoedraal van stevig, 100% katoen. Ideaal voor de bescherming en het bewaren van messen. Het foedraal is compact een eenvoudig mee te nemen.



Art.nr Omschrijving  
**CM555** 9 delig

**Dick Premier Plus 2-delige cadeau set**

20cm koksmes en 7,5cm schilmes.



- Met de hand geslepen voor een perfect lemmet
- Met de hand afwassen aanbevolen



Art.nr Omschrijving  
**GH330** Cadeauset

TABLETOP

RESTAURANT, BAR & HOTEL

MEUBILAIR

DISPOSABLES & SCHOONMAAK

KLEDING & WERKSCHOENEN

KEUKEN

KEUKENMEUBILAIR & TRANSPORT

APPARATUUR

KOELEN & VRIEZEN

# KEUKEN / MESSEN

## Matfer Bourgeat Messterilatiekast

Voedselvergiftiging ligt altijd op de loer in de horeca. Minimaliseer het risico op kruisbesmetting door uw messen te steriliseren met deze sterilisatiekast van Matfer Bourgeat. Een voordelige, efficiënte en eenvoudig te gebruiken methode om de meeste bacteriën te bestrijden, waaronder E-coli, Salmonella en Listeria. Afsluitbare RVS wandkast met schuine bovenzijde om vuilophoping te voorkomen.

- Doodt 99.9% van alle voedselvergiftiging bacteriën
- Voor 15-20 messen
- 0-2 uur tijdklok

### Specificaties

CC302 230V. 25W. Afmetingen (cm): 73,5(h) x 58,5(b) x 12(d). Gewicht 1,5kg.

Art.nr Omschrijving

CC302 Kast



## Vogue Universeel houten messenblok

Universeel bamboehouten messenblok. Messen niet inbegrepen.



Art.nr Omschrijving

CP862 24,5(h) x 12(b) x 15,5(d)cm

## Vogue Houten messenblok

Professionele kwaliteit houten messenblok. Geschikt voor 8 messen plus slijpstaaf. Inhoud niet inbegrepen.



### Specificaties

D738 Afmeting (cm): 23(h) x 13(b) x 26,5(d).

Art.nr Omschrijving

D738 Blok

## Vogue Handmatige messenslijper

Een fantastisch alternatief voor traditionele slijpstaven. Deze handmatige messenslijper heeft diamanten en keramische snijbladen, voor gegarandeerd scherpe lemmets. Niet geschikt voor gekartelde messen en niet vaatwasserbestendig.



### Specificaties

GD035 Afmetingen (cm): 6,6(h) x 5(b).

Art.nr Omschrijving

GD035 Handmatig keramisch

## Victorinox Messenslijper

Eenvoudig te gebruiken messenslijper. Keramische wielen voor precieze slijpresultaten. De kunststof behuizing biedt een veilige, comfortabele grip tijdens het gebruik.



Art.nr Omschrijving

C770 Slijper

## Chef's Choice Messenslijper 312

Ideaal voor de kleinere keuken, goede prijs/kwaliteit verhouding en snelle resultaten. Magnetische geleider houdt mes op zijn plaats.



Art.nr Omschrijving

D138 Slijper

## Vogue Handmatige 2-fase messenslijper

Een handig alternatief voor de traditionele slijpstaaf. Deze handmatige messenslijper heeft zowel diamante als keramische bladen voor optimaal resultaat.



### Specificaties

GJ518 Afmeting (cm): 4(h) x 7(b) x 13(d)

Art.nr Omschrijving

GJ518 Handmatig diamant/ceramisch

## Chef's Choice Messenslijper 316 voor Japanse messen

NIEUW



- Eenvoudige & snelle bediening
- 15° snijgeleiders
- Voor enkel- en dubbelzijdige messen
- Fijn & extra fijne 100% diamant slijpwielen

### Specificaties

U488 230V. 75W. Afmeting (cm): 10(h) x 20(b) x 10(d). Gewicht 1,75kg.

Art.nr Omschrijving

U488 Messenslijper

## Chef's Choice Pro messenslijper

Slijpschijven met diamant voor een schone rand. Ontworpen om rechte messen snel en gemakkelijk te slijpen.

NIEUW



- Snel en gemakkelijk te gebruiken

Art.nr Omschrijving

FW507 3-traps | Handmatig

## Minosharp Waterslijpers

Vul het waterreservoir en trek het lemmet in 2 stappen door de verschillende keramische slijpstenen, een perfecte haarscherpe afwerking is het resultaat. Geschikt voor messen met een dun lemmet.



Art.nr Omschrijving

C822 Zwart/grijs - half handvat

## Dick Rapid Steel Action slijpset

RVS slijpdraden voorzien van een speciale coating. Trek eenvoudig het mes door de staaldraden en uw messen zijn weer vlijmscherp.



Art.nr Omschrijving

DL340 Slijpset

## Buffalo UVC Sterilisator

Sterilisators maken gebruik van klinisch getest UV-C licht met een golflengte van zo'n 254nm om effectief bacteriën en virussen te doden, zonder agressieve chemicaliën of hoge temperaturen.



Art.nr Omschrijving  
**FS130** Tafelmodel | 43,5L | 15W

## Pronto

Messenslijper Chef's Choice USA, Pronto CC464. Voor rechte en gekartelde messen van 20°. kriskras-technologie, 2 fasen, diamantschuurmiddelen en nauwkeurige hoekregeling.

- Kriskras-technologie
- 2 Fasen
- Diamant schuurmiddelen
- Nauwkeurige hoekcontrole

**NIEUW**



Art.nr Omschrijving  
**FS099** 2 fasen

## Vogue Tweezijdige slijpsteen

Tweezijdig - korrel 2000 en 5000. 27(H) x 60(B) x 180(L)mm.



Art.nr Omschrijving  
**CN277** 2000/5000

## Vogue Diamant slijpstaven

Slechts met enkele slagen het perfecte resultaat. Microkristallen diamantoppervlak zorgt voor betere resultaten dan traditionele slijpstaven.



Art.nr Omschrijving  
**CC199** 25cm  
**D161** 30cm

## Chantry Messenslijper

De beroemde Chantry slijper is voorzien van 2 kleine, kwalitatief hoogwaardige slijpstalen. Ingesteld op een optimale hoek en voorzien van een veer om schade aan het mes te voorkomen. Haal het mes 4 à 5 keer door de gleuf en het mes is scherp.



Art.nr Omschrijving  
**D133** Slijper

## Messenslijper

De Chef's Choice 1520 AngleSelect professionele elektrische messenslijper is de ideale oplossing voor zowel 15 als 20 graden klasse messen.

**NIEUW**



Art.nr Omschrijving  
**DP705** Electrisch | zwart

## Vogue Slijpstaven

Ronde medium verchroomde slijpstaaf met kunststof heft.



Art.nr Omschrijving  
**D120** 25cm  
**D121** 30cm

## Victorinox Diamant slijpstaaf

Slechts met enkele slagen een perfect resultaat. Microkristallen diamantoppervlak zorgt voor betere resultaten dan traditionele slijpstaven.



Art.nr Omschrijving  
**GD047** 25,5cm

## Waring Commercial Professionele messenslijper

Met fijne en grove slijpstenen. Slijpt op de door producenten aanbevolen hoek van 18-22°. De magnetische opvanglade vangt slijpsel op.



Specificaties  
**CC027** Model: WKS800K. 230V. 250W. 0.1A.  
Afmeting (cm): 11(h) x 14,5(w) x 22,5(d). Gewicht 2,7kg.

Art.nr Omschrijving  
**CC027** Fijn/grof

## Dick Slijpmachine

Een kleine slijpmachine ideaal voor de horeca. Gemakkelijk te bedienen, snel, veilig en efficiënt.



Specificaties  
**DL341** 220-240V. 45W. Afmetingen (cm): 23 x 16 x 16.

Art.nr Omschrijving  
**DL341** Machine

## Vogue Keramische slijpstaaf

Keramische slijpstaaf met antislip kunststof heft, voor geweldige slijpresultaten. Gladde en hygiënische staaf voorkomt achterblijven van voedsel en bacteriën.



Art.nr Omschrijving  
**GG002** 30,5cm

## Wüsthof Slijpstaaf

Gemaakt uit een massief stuk kwaliteitsstaal. Ronde staaf.



Art.nr Omschrijving  
**C974** 30cm

TABLETOP

RESTAURANT, BAR & HOTEL

MEUBILAIR

DISPOSABLES & SCHOONMAAK

KLEDING & WERKSCHOENEN

KEUKEN

KEUKENMEUBILAIR & TRANSPORT

APPARATUUR

KOELEN & VRIEZEN



# KEUKEN / MESSEN

## Wüsthof Diamant slijpstaaf

Hoogwaardige diamanten slijpstaaf van Wüsthof vervaardigd uit roestvast koolstofstaal.



Art.nr Omschrijving  
**DN930** 26cm

## Dick Ovale diamant aanzetstaal

Ovale diamantstalen blad voor perfecte slijpresultaten. Perfect voor dagelijks gebruik. Polypropyleen heft.



Art.nr Omschrijving  
**DL342** 25cm

## Hygiplas Paletmessen gebogen

Gebogen, flexibele RVS messen met kunststof heften.



Art.nr Omschrijving  
**D420** 10cm  
**D410** 19cm

## Victorinox Paletmessen

Topkwaliteit Zwitsers paletmes, het resultaat van meer dan 100 jaar ervaring. Voorzien van Fibrox heft. Vaatwasserbestendig.



Art.nr Omschrijving  
**C691** 20,5cm

## Vogue Chinees hakmes

In RVS uitgevoerd. Afmetingen: 20cm (mes), 30cm (totaal)x10cm (b).

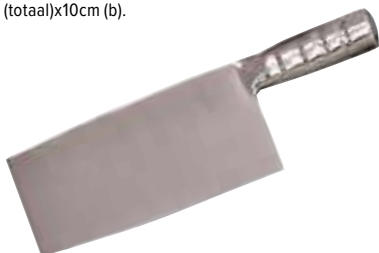

Art.nr Omschrijving  
**L259** Hakmes

## Dick Dickoron slijpstaaf

Duurzame en slijtvaste slijpstaaf uitgevoerd met een ergonomische kunststof heft. Zorgt eenvoudig en snel voor het gewenste resultaat.



Art.nr Omschrijving  
**DL335** 30cm

## Dick Ronde slijpstaaf

Standaard slijpstaaf met rond blad.



Art.nr Omschrijving  
**GK979** 30cm

## Hygiplas Slijpstaaf

Carbon gehard tot 63° Rockwell. Grove 'rechte' staaf herstelt zelfs de meeste botte messen. Gemagnetiseerde staaf verzamelt metalen deeltjes. Vaatwasserbestendig (indien direct gedroogd na gebruik).



Art.nr Omschrijving  
**D818** 25cm

## Hygiplas Paletmes 20cm

RVS-lemmet met vaatwasserbestendig heft.



Art.nr Omschrijving  
**C870** Wit

## Vogue Hakmessen

Hoogwaardig RVS mes met kunststof heft.



Art.nr Omschrijving  
**D474** 20,3cm

## Dick Titaan ovale slijpstaaf

Een fijne slijpstaaf met een hard gecoate ovale blad. Polypropyleen heft.



Art.nr Omschrijving  
**DL380** 30cm

## Hygiplas Paletmes 10cm

RVS lemmet met vaatwasserbestendig heft.



Art.nr Omschrijving  
**C538** Wit  
**FP734** Paars

## Dick Paletmes gebogen

Kunststof heft en flexibel RVS blad.



Art.nr Omschrijving  
**DL379** 10cm

## Victorinox Paletmes gebogen

Topkwaliteit Zwitsers paletmes, het resultaat van meer dan 100 jaar ervaring. Hoogwaardig geslepen RVS lemmet met uniek antislip nylon Fibrox handvat. Geschikt voor vaatwassers.



Art.nr Omschrijving  
**DN912** 15,5cm

## Tsuki Hakmes

Fraai vormgegeven, klassieke messen met Japanse VG-10 RVS kernen die zijn gehard tot 60° Rockwell.



Art.nr Omschrijving  
**CF840** 16cm hakmes  
**DA439** 19cm hakmes

**Boska Kaasmessen en -snijdere**

Een gevarieerd aanbod hoogwaardige en stijlvolle kaasmessen en -snijdere.

- Stijlvol ontworpen
- Van mozzarella-harp tot traditioneel Hollands kaasmes
- Zeer scherp, convex geslepen lemmet



| Art.nr   | Omschrijving                     |
|----------|----------------------------------|
| 1 CU105  | Hollands kaasmes   38cm          |
| 2 CU106  | Semi-harde kazen   21cm          |
| 3 CU107  | Zachte kazen   14cm              |
| 4 CU108  | Universeel   14cm                |
| 5 CU109  | Kaasschaaf   (Semi)-harde kazen  |
| 6 CU110  | Kaasschaaf   Variabele plakdikte |
| 7 CU111  | Set van 4 kaasmesjes             |
| 8 CU112  | 3 kaasmessen en 1 serveerplank   |
| 9 CU967  | 8mm kaasblokjes snijder          |
| 10 CU116 | Mozzarella snijder               |
| 11 CU118 | Kaasharp   Zachte kazen          |
| 12 CU119 | Roquefort boog 24cm              |

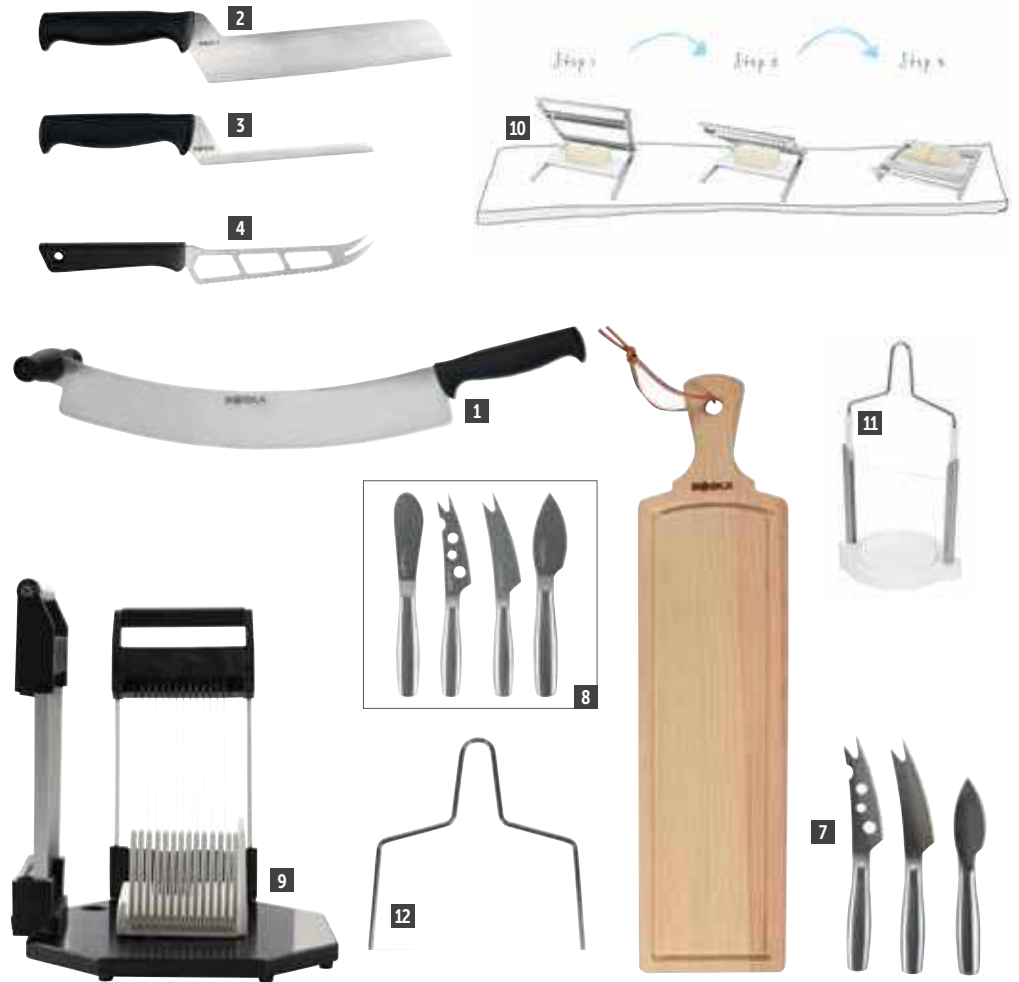

**Deglon Kaasmes**

RVS mes met kunststof heft.



| Art.nr  | Omschrijving                    |
|---------|---------------------------------|
| 1 D477  | Kaasmes   14cm lemmet           |
| 2 FS730 | Draadsnijder   22cm             |
| 3 FS731 | Harde kaassoorten   Kort lemmet |
| 4 FS732 | Zachte kaassoorten   22cm       |
| 5 FS733 | Blauwaderkaas   20cm            |
| 6 FS734 | Dubbel heft   40cm              |
| 7 FS736 | Kaasmes   25cm                  |
| 8 FS737 | Hollandse stijl   38cm          |

**Boska Professionele kaassnijder**

Kaassnijder voor efficiënt kaas snijden in kaaswinkel, supermarkt of restaurant. Robuust polypropyleen. Inclusief 520mm draad.



| Art.nr | Omschrijving |
|--------|--------------|
| CL068  | Kaassnijder  |

**Comas Zermatt kaasmes**

Een gravure op het heft, een zorgvuldig geplaatste klinknagel of een gloeiend lemmet kunnen de esthetiek van een mes volledig transformeren. Comas heeft oog voor deze details en creëert zo unieke items.

- RVS 420



| Art.nr | Omschrijving | Prijs |
|--------|--------------|-------|
| CU767  | 20,5cm       | €8,95 |

**Vogue RVS kaassnijder**

Zwaar (38cm) mes. Solide kunststof heften.



| Art.nr | Omschrijving |
|--------|--------------|
| D440   | 38cm         |

TABLETOP

RESTAURANT, BAR & HOTEL

MEUBILAIR

DISPOSABLES & SCHOONMAAK

KLEDING & WERKSCHOENEN

KEUKEN

KEUKENMEUBILAIR & TRANSPORT

APPARATUUR

KOELEN & VRIEZEN

# KEUKEN / KOKSBENODIGDHEDEN

## Kitchencraft Pizzames

Roestvrijstalen snijwiel.



| Art.nr | Omschrijving   |
|--------|----------------|
| FB447  | RVS handvat    |
| FB448  | Houten handvat |

## Hygiplas Pizza-wielsnijder

Groot RVS wiel. Vaatwasserbestendig.



| Art.nr | Omschrijving |
|--------|--------------|
| FX133  | Wit 10cm     |
| CC408  | Groen 10cm   |
| FX132  | Geel 10cm    |
| CC407  | Rood 10cm    |
| D396   | Zwart 10cm   |

## Hygiplas Pizzasnijder paars 102mm

- Eenvoudig en snel schoon te maken ontwerp
- Sterk en duurzaam RVS blad
- Met handbeschermer
- Paarse kleurcodering voor gebruik met allergenen



| Art.nr | Omschrijving  |
|--------|---------------|
| FE284  | Paars   102mm |

## Deglon Boogzaag

35,5cm RVS snijblad.



| Art.nr | Omschrijving |
|--------|--------------|
| CG994  | 35,5cm zaag  |

## Matfer Snijbladen schaaaf

Verlengt de levensduur van uw snijbladen en maakt ze weer hygiënisch schoon. Geschikt voor polyethyleen planken. Messen eenvoudig te vervangen.



| Art.nr | Omschrijving |
|--------|--------------|
| J062   | Schaaaf      |

## Hygiplas Kleurcode snijplanken, lage dichtheid

Vervaardigd van sterk, duurzaam hoogwaardig polyethyleen. Deze kleurcode snijplanken zijn niet-absorberend, geurloos en voldoen aan alle hygiënische regels. Beschikbaar in 2 diktes.

45x30cm 10mm dik

| Art.nr | Omschrijving |
|--------|--------------|
| J252   | Wit          |
| J255   | Rood         |
| J257   | Blauw        |
| J254   | Geel         |
| J253   | Groen        |
| J256   | Bruin        |

45x30cm 20mm dik

| Art.nr | Omschrijving |
|--------|--------------|
| DM001  | Wit          |
| DM004  | Rood         |
| DM005  | Blauw        |
| DM002  | Geel         |
| DM006  | Groen        |
| DM003  | Bruin        |

60x45cm 10mm dik

| Art.nr | Omschrijving |
|--------|--------------|
| HC871  | Blauw        |
| HC873  | Bruin        |
| HC875  | Groen        |
| HC877  | Rood         |
| HC881  | Wit          |
| HC883  | Geel         |

60x45cm 20mm dik

| Art.nr | Omschrijving |
|--------|--------------|
| HC872  | Blauw        |
| HC874  | Bruin        |
| HC876  | Groen        |
| HC878  | Rood         |
| HC882  | Wit          |
| HC884  | Geel         |



## Vogue Houten snijplank

Sterke en slijtvaste houten snijplank voor een zeer scherpe prijs.



| Art.nr | Omschrijving                 |
|--------|------------------------------|
| C461   | 2,5(h) x 23(b) x 15(d)cm.    |
| C459   | 4,5(h) x 30,5(b) x 45,5(d)cm |
| C460   | 4,5(h) x 61(b) x 45,5(d)cm   |

## Antislip mat

Op maat gesneden matten, ideaal voor gebruik onder alle kunststof snijplanken of op dienbladen. Voorkomt dat snijplanken verschuiven, zonder de 'natte handdoek' methode voor veiliger voedsel bereiding. Niet-poreus en niet-absorberend.



| Art.nr | Omschrijving    |
|--------|-----------------|
| C254   | 30 x 150 cm rol |

## Hygiplas Snijbladen schaaft

Verwijdert snel en eenvoudig kerven en krassen van snijplanken.



| Art.nr | Omschrijving |
|--------|--------------|
| L400   | Schaaft      |

## Deglon Oestermes

Eenvoudig oestermes met een handvat ontworpen voor comfort en gebruiksgemak. Vaatwasserbestendig.



| Art.nr | Omschrijving |
|--------|--------------|
| GD022  | Oestermes    |

## Hygiplas Compacte LDPE snijplanken

Duurzame kwaliteit polyethyleen snijplanken. Deze kleurcode snijplanken zijn niet absorberend, reukloos en voldoen aan alle hygiëne voorschriften. Afmeting: 23x30cm, 12mm dik.



| Art.nr | Omschrijving                 |
|--------|------------------------------|
| GH795  | Wit (brood & kaas)           |
| GH794  | Rood (rauw vlees)            |
| GH791  | Blauw (rauwe vis)            |
| GH796  | Geel (gevogelte)             |
| GH793  | Groen (groente & fruit)      |
| GH792  | Bruin (worst/gebraden vlees) |
| HC885  | Set van 6 snijplanken        |

## T & G Woodware Beukenhouten snijplanken

Een stijlvolle beukenhout snijplank geschikt voor in iedere keuken. Praktisch en eenvoudige te reinigen en voorzien van vinger sleuven voor eenvoudige verplaatsing.



| Specificaties  | Art.nr | Omschrijving |
|--|--------|--------------|
| GJ514 Afmeting (mm): 40(h) x 355(b) x 510(d). Gewicht 4910 gram. | GJ514  | Large        |

## Hygiplas Flexibele paletmessen recht

Recht met flexibel RVS blad en kunststof heft.



| Art.nr | Omschrijving |
|--------|--------------|
| D401   | 10cm         |
| D402   | 15cm         |
| D404   | 20cm         |
| D406   | 25cm         |

## Snijbestendige handschoenen

Blauwe snijbestendige handschoenen. Voldoen aan EN388 richtlijn niveau 5. Deze handschoen is zo goed als pluivrij om achterblijvende voedselresten tegen te gaan. Wasmachineveilig tot 95°C. Worden per stuk verkocht. Verkrijgbaar in maten M en L.



| Art.nr | Omschrijving |
|--------|--------------|
| GD719  | Blauw        |

## Hygiplas LDPE snijplanken

Help kruisbesmetting tijdens het bereiden van voedsel voorkomen door allergenen afzonderlijk te bereiden. Afmeting: 45 x 30cm, 12mm dik.



| Art.nr | Omschrijving |
|--------|--------------|
| GL295  | Paars        |

## Vogue Ronde houten snijplank

Sterke en slijtvaste houten snijplank voor een zeer scherpe prijs.



**NIEUW**

- Voedselveilig
- Sterke, duurzame constructie - ontworpen om lang mee te gaan
- Twee draaginkingen helpen bij transport en positionering

| Art.nr | Omschrijving     |
|--------|------------------|
| C488   | 40(Ø) x 4,5(d)mm |

## Rite Price Metalen kebabmes

De verwijderbare schijfbladen van gehard RVS snijden moeiteloos door vlees. Sterk metalen handvat. Adapter en stroomkabel meegeleverd.



| Specificaties  |
|--|
| CF239 28V, 75W, 2A. Afmeting (cm): Heft: 21(h) x 4,7cmØ. Mes: 8cmØ. Vermogen 230v/75W. Gewicht 3,25kg. |

| Art.nr | Omschrijving    |
|--------|-----------------|
| CF239  | Metaal 80mm mes |

## Kenwood Elektrisch mes

Een veelzijdig te gebruiken elektrisch mes geschikt voor o.a. vlees, gevogelte en brood. Eenvoudig in gebruik en voorzien van eenvoudige aan/uit knop.

- Hoge kwaliteit gekarteld RVS mes
- Lengte mes is 23cm
- Eenvoudig te vervangen mes
- Mes is vaatwasserbestendig



| Art.nr | Omschrijving |
|--------|--------------|
| DM877  | 23cm mes     |

TABLETOP

RESTAURANT, BAR & HOTEL

MEUBILAIR

DISPOSABLES & SCHOONMAAK

KLEDING & WERKSCHOENEN

KEUKEN

KEUKENMEUBILAIR & TRANSPORT

APPARATUUR

KOELEN & VRIEZEN



# KEUKEN / KOKSBENODIGDHEDEN

## Hygiplas HDPE snijplanken



Sterk, duurzaam en gemaakt van hoogwaardig polyethyleen. Niet-absorberend, reukloos, niet giftig en voldoet aan alle hygiënische voorschriften.

## Hygiplas HDPE snijplanken sets



Sterk, duurzaam en gemaakt van hoogwaardig polyethyleen. Niet-absorberend, reukloos en voldoet aan alle hygiëne voorschriften. Sets bevatten volledige reeks van 6 kleuren, een standaard en kleurcode kaart.



2 diktes, 2 afmetingen

| Omschrijving     | Wit  | Rood | Blauw | Geel | Groen | Bruin |
|------------------|------|------|-------|------|-------|-------|
| 450 x 300 x 12mm | J016 | J010 | J008  | J020 | J012  | J004  |
| 450 x 300 x 25mm | J038 | J034 | J036  | J039 | J037  | J035  |
| 600 x 450 x 12mm | J017 | J011 | J009  | J021 | J013  | J005  |
| 600 x 450 x 25mm | J044 | J047 | J042  | J045 | J043  | J041  |

2 diktes, 2 afmetingen

| Art.nr      | Omschrijving         |
|-------------|----------------------|
| <b>S237</b> | 455 x 305 x 12mm dik |
| <b>S239</b> | 455 x 305 x 25mm dik |
| <b>S240</b> | 610 x 455 x 12mm dik |
| <b>S242</b> | 610 x 455 x 25mm dik |

## Hygiplas LDPE snijplanken sets

Helpt kruisbesmetting tijdens het bereiden van voedsel voorkomen. Bladen, RVS rek en wandkaart zijn apart verkrijgbaar of als een complete set voor een speciale prijs. Maat 450 x 300 x 12 mm.



| Art.nr       | Omschrijving  |
|--------------|---|
| <b>S677</b>  | Set van 6 snijplanken (20mm dik)                        |
| <b>S678</b>  | Set van 6 snijplanken (20mm dik) rek en kleurcode kaart |
| <b>HC879</b> | Set van 6 snijplanken (10mm dik) - antibacterieel       |
| <b>HC880</b> | Set van 6 snijplanken (20mm dik) - antibacterieel       |

## Hygiplas Antibacteriële HDPE snijplanken

Zware kwaliteit antibacteriële snijplanken. Ter voorkoming van het verspreiden van bacteriën en voedselvergiftiging. Geproduceerd volgens de laatste technologieën. Afmeting 46x30x1,3cm. Standaard wordt apart verkocht.



| Art.nr       | Omschrijving                 |
|--------------|------------------------------|
| <b>F157</b>  | Wit (brood & kaas)           |
| <b>F155</b>  | Rood (rauw vlees)            |
| <b>F159</b>  | Blauw (rauwe vis)            |
| <b>F156</b>  | Geel (gevogelte)             |
| <b>F158</b>  | Groen (fruit/groente)        |
| <b>F160</b>  | Bruin (worst/gebraden vlees) |
| <b>HC862</b> | Set van 6 snijplanken        |
| <b>J027</b>  | 6 x 30mm rek                 |

## Hygiplas LDPE snijplanken

Helpt kruisbesmetting tijdens het bereiden van voedsel voorkomen. Snijplanken, rek en afwasbare wandkaart zijn apart verkrijgbaar of als complete set voor een scherpe prijs.



| Art.nr       | Omschrijving  |
|--------------|---|
| <b>CH305</b> | Set van 6 snijplanken (20mm dik) rek en kleurcode kaart |

## Hygiplas Antibacteriële LDPE snijplanken

Snijplanken speciaal ontworpen om schadelijke bacteriën die voedselvergiftiging veroorzaken, tegen te gaan. Sterk en duurzaam en dankzij de kleurcode kan kruisbesmetting worden voorkomen. Afmeting: 300x450 cm, 10mm dik.

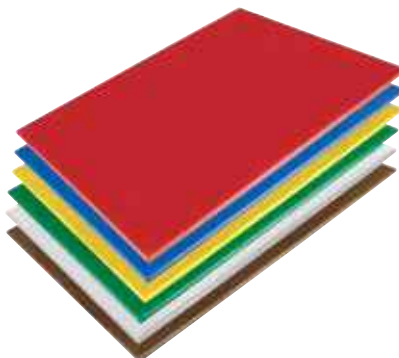

| Art.nr       | Omschrijving                 |
|--------------|------------------------------|
| <b>HC860</b> | Wit (brood & kaas)           |
| <b>HC859</b> | Rood (rauw vlees)            |
| <b>HC856</b> | Blauw (rauwe vis)            |
| <b>HC861</b> | Geel (gevogelte)             |
| <b>HC858</b> | Groen (fruit/groente)        |
| <b>HC857</b> | Bruin (worst/gebraden vlees) |
| <b>HC870</b> | Set van 6 snijplanken        |

## Hygiplas Compacte HDPE snijplanken

Sterke en duurzame snijplanken in een kleiner formaat, gemaakt van hoogwaardig polyethyleen. Niet absorberend, reukloos en voldoet aan alle hygiëne voorschriften. Afmeting: 225x300 mm, 12mm dik.

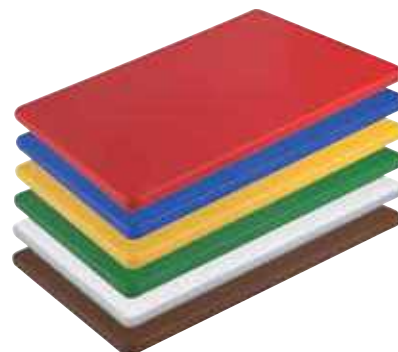

| Art.nr       | Omschrijving          |
|--------------|-----------------------|
| <b>HC867</b> | 300 x 225 x 12mm      |
| <b>HC866</b> | 300 x 225 x 12mm      |
| <b>HC863</b> | 300 x 225 x 12mm      |
| <b>HC868</b> | 300 x 225 x 12mm      |
| <b>HC865</b> | 300 x 225 x 12mm      |
| <b>HC864</b> | 300 x 225 x 12mm      |
| <b>HC869</b> | Set van 6 snijplanken |

## Gastro-M HDPE GN 1/2 snijplanken

Sterk, duurzaam en vervaardigd uit hoogwaardig HDPE 500 (hoge druk polyethyleen). Deze snijplanken nemen geen vocht op en voldoen aan alle HACCP voorschriften. Aan beide zijden te gebruiken.

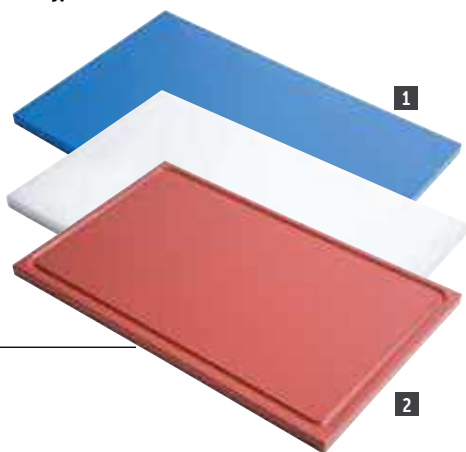

### 1 GN1/2 snijplanken

| Art.nr | Omschrijving          |
|--------|-----------------------|
| GN326  | Wit (brood & kaas)    |
| GN327  | Geel (gevogelte)      |
| GN329  | Groen (fruit/groente) |
| GN331  | Rood (vlees)          |

### 2 GN1/2 Snijplanken met sappeul

| Art.nr | Omschrijving                 |
|--------|------------------------------|
| GN320  | Wit (brood & kaas)           |
| GN324  | Blauw (vis)                  |
| GN322  | Bruin (worst/gebraden vlees) |
| GN321  | Geel (gevogelte)             |
| GN323  | Groen (fruit/groente)        |
| GN325  | Rood (vlees)                 |



## Gastro-M HDPE bakkersmaat (60x40cm) snijplanken



Sterk, duurzaam en vervaardigd uit hoogwaardig HDPE 500 (hoge druk polyethyleen). Deze snijplanken nemen geen vocht op en voldoen aan alle HACCP voorschriften. Aan beide zijden te gebruiken.

600x400mm bakkersmaat 20mm dik

| Art.nr | Omschrijving                 |
|--------|------------------------------|
| GN344  | Wit (brood & kaas)           |
| GN348  | Blauw (vis)                  |
| GN346  | Bruin (worst/gebraden vlees) |
| GN345  | Geel (gevogelte)             |
| GN347  | Groen (fruit/groente)        |
| GN349  | Rood (vlees)                 |



## Hygiplas Compacte LDPE snijplanken

Duurzame kwaliteit polyethyleen snijplanken. Deze kleurcode snijplanken zijn niet absorberend, reukloos en voldoen aan alle hygiëne voorschriften. Afmeting: 23x30cm, 12mm dik.



| Art.nr | Omschrijving          |
|--------|-----------------------|
| HC885  | Set van 6 snijplanken |

## Gastro-M HDPE GN 1/1 snijplanken

Sterk, duurzaam en vervaardigd uit hoogwaardig HDPE 500 (hoge druk polyethyleen). Deze snijplanken nemen geen vocht op en voldoen aan alle HACCP voorschriften. Aan beide zijden te gebruiken.



### 3 GN1/1 Snijplanken

| Art.nr | Omschrijving                 |
|--------|------------------------------|
| GN338  | Wit (brood & kaas)           |
| GN342  | Blauw (vis)                  |
| GN340  | Bruin (worst/gebraden vlees) |
| GN339  | Geel (gevogelte)             |
| GN341  | Groen (fruit/groente)        |
| GN343  | Rood (vlees)                 |

### 4 GN1/1 Snijplanken met sappeul

| Art.nr | Omschrijving                 |
|--------|------------------------------|
| GN332  | Wit (brood & kaas)           |
| GN336  | Blauw (vis)                  |
| GN334  | Bruin (worst/gebraden vlees) |
| GN333  | Geel (gevogelte)             |
| GN335  | Groen (fruit/groente)        |
| GN337  | Rood (vlees)                 |



## Hygiplas Kleurcode LDPE snijplanken

Vervaardigd van sterk, duurzaam hoogwaardig polyethyleen. Deze kleurcode snijplanken zijn niet-absorberend, geurloos en voldoen aan alle hygiënische regels.



| Art.nr | Omschrijving                      |
|--------|-----------------------------------|
| CH304  | 20(h)x455(b)x305(d)mm   Set van 6 |
| FX110  | 450(L)x300(B)x10(H)mm   Paars     |
| FX109  | 600(L)x450(B)x20(H)mm   Paars     |
| FX108  | 600(L)x450(B)x10(H)mm   Paars     |
| FX107  | 450(L)x300(B)x20(H)mm   Paars     |
| FX106  | 305(L)x229(B)x12(H)mm   Paars     |
| CH041  | 450(L)x300(B)x10(H)mm   Set van 7 |

## Hygiplas HDPE snijplanken sets

Sterk, duurzaam en gemaakt van hoogwaardig polyethyleen. Niet-absorberend, reukloos en voldoen aan alle hygiëne voorschriften. Sets bevatten volledige reeks van 6 kleuren, een standaard en kleurcode kaart.



| Art.nr | Omschrijving              |
|--------|---------------------------|
| CH300  | 455(L) x 305(D) x 12(H)mm |
| CH301  | 25(h)x455(b)x305(d)mm     |
| CH302  | 12(h)x610(b)x455(d)mm     |
| CH303  | 25(h)x610(b)x455(d)mm     |

## Hygiplas Flexibele snijmatten

Deze maten zijn flexibel, waardoor u gesneden voedsel eenvoudig en gericht van de mat in de pan kunt laten glijden. Eenvoudig op te bergen. Geschikt voor licht gebruik.



| Art.nr | Omschrijving    | Aantal |
|--------|-----------------|--------|
| CP520  | 30(b) x 45(l)cm | 6      |

TABLETOP

RESTAURANT, BAR & HOTEL

MEUBILAIR

DISPOSABLES & SCHOONMAAK

KLEDING & WERKSCHOENEN

KEUKEN

KEUKENMEUBILAIR & TRANSPORT

APPARATUUR

KOELEN & VRIEZEN

# KEUKEN / KOKSBENODIGDHEDEN

## Hygiplas Stevige snijplankstandaard

In RVS uitgevoerd, met ruimte tot 10 snijplanken (max. 30 mm dik).



Art.nr Omschrijving  
**CH052** 7x 30mm sleuven

## Hygiplas Snijplank Rekken

In RVS uitgevoerd, met ruimte tot 10 snijplanken (max. 30 mm dik).

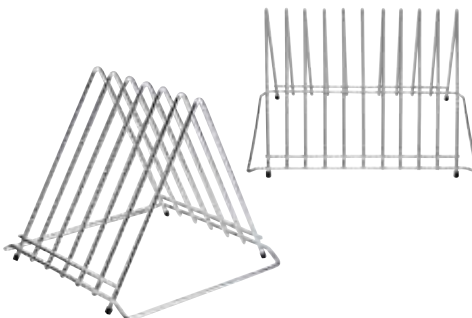

Art.nr Omschrijving  
**J027** 6 x 30mm rek  
**DP037** 10 x 30mm rek

## Hygiplas Kunststof snijplanken standaard

Kunststof snijplanken standaard. Keuze uit 14mm of 25mm sleuven. Vaatwasserbestendig.



Art.nr Omschrijving  
**GG698** 6 x 1,4cm sleuven  
**GG699** 6 x 2,5cm sleuven

## Hygiplas HDPE snijplanken

Sterk, duurzaam en gemaakt van hoogwaardig polyethyleen. Niet-absorberend, reukloos, niet giftig en voldoen aan alle hygiënische voorschriften.

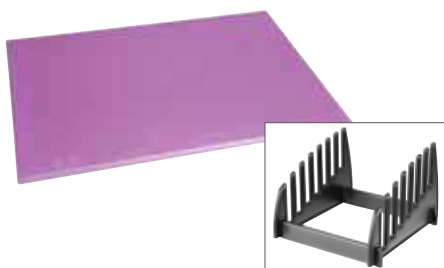

Art.nr Omschrijving  
**FX105** 450(L)x300(B)x10(H)mm | Paars  
**FX104** 600(L)x450(B)x25(H)mm | Paars  
**FX103** 600(L)x450(B)x12(H)mm | Paars  
**FX102** 450(L) x300(B)x 25(H)mm | Paars  
**FX101** 450(L)x300(B)x12(H)mm | Paars  
**FX100** 305(L)x229(B)x12(H)mm | Paars  
**CH051** Rek | 7 sleuven

## Hygiplas LDPE snijplanken

Helpt kruisbesmetting tijdens het bereiden van voedsel voorkomen. Snijplanken, rek en afwasbare wandkaart zijn apart verkrijgbaar of als complete set voor een scherpe prijs.



Art.nr Omschrijving  
**FY329** Set van 6 snijplanken (10mm dik) rek en kleurcode kaart  
**CH305** Set van 6 snijplanken (20mm dik) rek en kleurcode kaart

## Vogue Meloenboor

RVS met polypropyleen heft.



Art.nr Omschrijving  
**CF931** 12mm  
**CF934** 25mm

## Oxo Julienneschiller

Antislip rubber heft.

- Antislip, drukabsorberende handgrepen
- Verhoogt de veiligheid



NIEUW

Art.nr Omschrijving  
**T361** Schiller

## Comas Tijera Cocina

Klassieke keukenschaar van 22 cm, ideaal voor het knippen van allerlei soorten vlees en vis. Comfortabel voor de gebruiker en met duurzame mesjes.

- Zeer gepolijst
- Materiaal RVS 18/0

NIEUW



Art.nr Omschrijving  
**DM293** 22 cm

## Victorinox Dunschiller

Dubbelzijdig RVS mes met rosewood handvat.

- De go-to voor het nauwkeurig schillen van voedsel



NIEUW

Art.nr Omschrijving  
**CU015** Zwart | tomaat en kiwi  
**CU016** Zwart | universeel

## Vogue Vijzel & stamper

Porselein met geglaazuurde buitenkant en handgreep.



Art.nr Omschrijving  
**J923** Ø11,5cm

## Vogue Vijzel & stamper

Een zware granieten vijzel en stamper.



Art.nr Omschrijving  
**GG016** 20,5cm Ø

## Oxo Schiller

Antislip rubber heft. 152x76x25mm.



Art.nr Omschrijving  
**P302** Schiller

## Vogue Wildschaar

In RVS uitgevoerd, handgreep voorzien van veermechanisme.



Art.nr Omschrijving  
**D632** Wildschaar



## Vogue Dunschiller

RVS mes.



Art.nr Omschrijving  
**D051** Dunschiller

## Westmark Dunschiller

Dunschiller van gecoat metaal en voorzien van RVS mes.



Art.nr Omschrijving  
**GR250** 15,5cm

## Westmark Dunschiller

In RVS uitgevoerd.



Art.nr Omschrijving  
**D053** Vogue RVS dunschiller

## Vogue Gekartelde dunschiller

RVS kartelmes geschikt voor bijv. decoratie.



Art.nr Omschrijving  
**CF937** Julienne schiller  
**CF938** Dunschiller

## Victorinox Dunschiller

Aluminium dunschiller met gekarteld lemmet om snel en efficiënt te schillen.



Art.nr Omschrijving  
**CF376** Schiller

## Vogue Schilmesje

Dubbelzijdig



Art.nr Omschrijving  
**D050** Schilmesje

## Oxo Draaibare dunschiller

Antislip rubber heft. 2x25x25mm.



Art.nr Omschrijving  
**D750** Schiller

## Vogue Dubbele meloenboor

Dubbele RVS balletjes met polypropyleen heft.



Art.nr Omschrijving  
**CF924** 22/30mm  
**CF923** 30/40mm

## Vogue Appelboor

10cm lange RVS appelboor met kunststof heft.



Art.nr Omschrijving  
**CF920** 20,5(l) x 20(Ø)cm

## Vogue Decozest

RVS met polypropyleen heft.



Art.nr Omschrijving  
**CF928** Enkel 14,5cm

## Vogue Citroentrekker

RVS met polypropyleen heft.



Art.nr Omschrijving  
**CF922** 15cm

## Kitchenkraft Keukentouw

Natuurlijk keukentouw met snijder. Voor gebruik in alle keukens.



Art.nr Omschrijving  
**DP025** 60(l)cm

## Hygiplas Huishoudschaar

Kleurcode schaar om kruisbesmetting te voorkomen tijdens voedselbereiding. Kunststof handvat met roestrijstalen messen. 20cm.



Art.nr Omschrijving  
**DM036** Rood (vlees)  
**DM037** Blauw (vis)  
**DM038** Geel (gevogelte)  
**DM039** Groen (fruit en groente)

## Vogue Vijzel & stamper

Porselein met geglaazuurde buitenkant en handgreep.



Art.nr Omschrijving  
**J922** Ø15cm

## Dick Keukenschaar

RVS keukenscharen met kunststof handvat.



Art.nr Omschrijving  
**GD789** 20cm

## Vogue Huishoudschaar

20cm met kunststof handvat. Veelzijdig gebruik.



Art.nr Omschrijving  
**D629** 20cm

## Kitchenkraft Keukenschaar

18cm gekarteld met kunststof handvat.



Art.nr Omschrijving  
**D628** 18cm

## Victorinox Scharen

Met Zwitserse precisie vervaardigde scharen met RVS bladen en een comfortabel nylon handvat. Vaatwasserbestendig.



Art.nr Omschrijving  
**CP844** 218mm

TABLETOP

RESTAURANT, BAR & HOTEL

MEUBILAIR

DISPOSABLES & SCHOONMAAK

KLEDING & WERKSCHOENEN

KEUKEN

KEUKENMEUBILAIR & TRANSPORT

APPARATUUR

KOELEN & VRIEZEN



# KEUKEN / KOKSBENODIGDHEDEN

## Tellier Kersen- en olijvenontpitter

Ideaal voor het ontpitten van kersen en olijven. RVS.



Art.nr Omschrijving  
**DN970** 18,5cm

## Vogue Oestermes

RVS mes van superieure kwaliteit. Vaatwasserbestendig.



Art.nr Omschrijving  
**D475** 7cm

## Olympia Kreeftenhaakje

Aluminium met 2 tanden.



Art.nr Omschrijving  
**D613** Kreeftenhaak

## Kreeftenkraker

Aluminium kreeftenkraker.



Art.nr Omschrijving  
**J156** Kreeftenkraker

## Clifton Micro pincet met ronde punt

RVS pincet met ronde punt voor meer controle bij het fijne werk.



Art.nr Omschrijving  
**CC163** 16cm  
**CC164** 30cm

## Clifton Sushi pincet met ronde punt

RVS pincet met afgeronde punten voor het maken van complexe creaties.



Art.nr Omschrijving  
**CC165** 14cm  
**CC166** 20cm

## Vogue Pincet met ronde punt

Ideaal voor precisiewerk en heet suikerwerk



Art.nr Omschrijving  
**CW498** 30(l)cm

## Matfer Visontschubber

Aluminium.



Art.nr Omschrijving  
**D612** Ontschubber

## Oestermes

Zeer professioneel en functioneel oestermes van het kwaliteitsmerk Diamant Sabatier.



NIEUW

Art.nr Omschrijving  
**FU165** 7 cm

## Dick Visgraat pincet

RVS pincet om graten uit vis te verwijderen. 13,5(l)x2,5(b)cm.



Art.nr Omschrijving  
**GD790** Pincet

## Vogue Visgraten pincet

RVS pincet voor het verwijderen van visgraten. Vaatwasserbestendig.



Art.nr Omschrijving  
**CF994** Pincet

## Zalmtang

Speciaal voor het ontgraten van vis.



1

2

Art.nr Omschrijving  
**D625** Rechtes mes  
**D626** Gebogen mes

## Oxo Appelverdeler

RVS messen en vaatwasserbestendig



Art.nr Omschrijving  
**GG060** 18cm

## Vogue Eiersnijder

Aluminium.



Art.nr Omschrijving  
**J153** Snijder

## Westmark Eiersnijder "Duplex"

Eiersnijder "Duplex" voor ronde of ovale schijfjes. Aluminium gecoat met RVS mes.



Art.nr Omschrijving  
**GR253** Duplex

## Deglon Visschaar

Zware kwaliteit messen met gecoat handvat.



Art.nr Omschrijving  
**D634** 24cm

## Westmark Eiersnijder "Columbus"

Eiersnijder "Columbus" voor het snijden in 6 gelijke delen. Aluminium gecoat met RVS mes.



Art.nr Omschrijving  
**K148** Columbus

## Eiersnijder voor partjes

Snijdt hardgekookte eieren in 6 gelijke partjes.



Art.nr Omschrijving  
**CN961** 16,5cm

## Tellier Eiersnijder

Ideaal voor snijden van eieren in 6 gelijke stukken. RVS.



Art.nr Omschrijving  
**DN976** 16,5cm

## Victorinox Keukenschaar

In RVS uitgevoerd en voorzien van vaatwasserbestendige zwarte kunststof handgreep.



Art.nr Omschrijving  
**L366** 20,5cm

**Bonzer Klassieke blikopener**

Deze blikopener is een klassieker in de keuken. De meshouder is eenvoudig te verwijderen om het mes te vervangen.



**Specificaties**  
**CY024** Afmeting (cm): 67,8(h)x 9,6(b). Gewicht: 1,73kg.  
**GD580** Afmeting (cm): 90(h)x 9,6(b). Gewicht: 1,9kg.

| Art.nr       | Omschrijving           |
|--------------|------------------------|
| <b>CY024</b> | Blikopener tot 40cm    |
| <b>GD580</b> | Blikopener tot 63cm    |
| <b>GD581</b> | Reserve mesjes (pak 5) |

**Bonzer Zwarte blikopeners**

Wereldberoemde blikopeners met antibacteriële messen van hoogwaardig staal voor een perfect snijresultaat. Vaatwasserbestendig mechanisme en snel te verwijderen messen voor eenvoudige reiniging. Klembasis in RVS.



**Specificaties**  
**CF390** Afmetingen (cm): 69(h) x 11(b) x 8(d). Gewicht 1,4kg.

| Art.nr       | Omschrijving                                 |
|--------------|--|
| <b>CF390</b> | EZ-20 Standaard voor blikken tot 40cm hoog   |
| <b>CF396</b> | EZ-Titanium Super voor blikken tot 63cm hoog |
| <b>GD581</b> | Reserve mesjes (pak 5)                       |

**Vogue Blikopeners**

Heavy-duty blikopeners gemaakt van duurzaam RVS voor gebruik in drukke keukens. Te bevestigen met klem (inbegrepen) of bouten en moeren (niet inbegrepen).



RVS verkrijgbaar in 2 afmetingen

**Specificaties**  
**CE038** Voor blikken tot 35,5cm. Afmeting (cm): 53(h) x 10(b) x 26(d). Gewicht: 1,8kg.  
**CE039** Voor blikken tot 58cm. Afmeting (cm): 77(h) x 11(b) x 25(d). Gewicht: 2kg.

| Art.nr       | Omschrijving                |
|--------------|-----------------------------|
| <b>CE038</b> | Staartblikopener tot 35,5cm |
| <b>CE039</b> | Staartblikopener tot 58cm   |

**Vogue Bonnenhouder**

Zorgt voor een goed georganiseerde keuken. Houdt papier goed vast, maar is toch eenvoudig te verwijderen of te vervangen.



| Art.nr      | Omschrijving |
|-------------|--------------|
| <b>J230</b> | 45,5cm       |
| <b>J231</b> | 61cm         |
| <b>J232</b> | 91,5cm       |
| <b>D719</b> | 122cm        |

TABLETOP

RESTAURANT, BAR & HOTEL

MEUBILAIR

DISPOSABLES & SCHOONMAAK

KLEDING & WERKSCHOENEN

KEUKEN

KEUKENMEUBILAIR & TRANSPORT

APPARATUUR

KOELEN & VRIEZEN

# KEUKEN / KOKSBENODIGDHEDEN

## Victorinox Bindnaald

RVS. Vaatwasserbestendig.



| Art.nr | Omschrijving |
|--------|--------------|
| D653   | 24cm         |

## Fiesta Green Houten satéprikkers

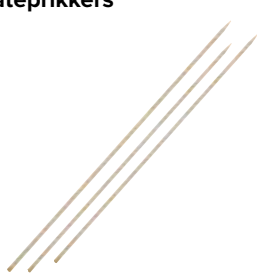

| Art.nr | Omschrijving | Aantal |
|--------|--------------|--------|
| CD907  | Hout l 18cm  | 200    |
| CD908  | Hout l 25cm  | 200    |

## Vogue Satéprikkers

In RVS uitgevoerd.

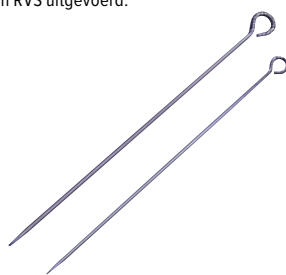

| Art.nr | Omschrijving |
|--------|--------------|
| D676   | 25,5cm       |
| D675   | 30,5cm       |

## Vogue Vleeshaak

In RVS uitgevoerd.



| Art.nr | Omschrijving |
|--------|--------------|
| J730   | 10cm         |
| J731   | 15cm         |

## Vleeshamer

Volledig aluminium constructie.



NIEUW

| Art.nr | Omschrijving |
|--------|--------------|
| FU164  | 21 cm        |

## Vogue Vleeshamer

Aluminium constructie met een puntige en een vlakke kant.



| Art.nr | Omschrijving |
|--------|--------------|
| C634   | 24cm         |

## Deglon Vleespers

Verkort de grilltijd met deze vleespers, zonder verlies van kwaliteit of smaak.



**Specificaties**  
CF237 Afmeting (cm): 6,5(h) x 21(b) x 11(d)cm.  
Gewicht: 1,2kg.

| Art.nr | Omschrijving |
|--------|--------------|
| CF237  | Vleespers    |

## Vogue Notenkraker

Zink legering, verchroomd. Afmetingen 158x40x9 mm. Gewicht 160 g.



| Art.nr | Omschrijving |
|--------|--------------|
| CB005  | Notenkraker  |

## Vogue Knoflookpers

Aluminium.



| Art.nr | Omschrijving |
|--------|--------------|
| J178   | 16cm         |

## Westmark Knoflookpers

Een knoflookpers die tevens gebruikt kan worden als kers ontpitter, nootkraker en visontschubber. Gecoat aluminium.



| Art.nr | Omschrijving |
|--------|--------------|
| GR256  | Extracta     |

## Westmark Knoflookpers "Novapress"

Knoflookpers van gecoat aluminium.



| Art.nr | Omschrijving |
|--------|--------------|
| GR257  | Novapress    |

## Oxo Knoflookpers

Gegoten model met grote capaciteit en eenvoudig in gebruik. Vaatwasserbestendig.



| Art.nr | Omschrijving |
|--------|--------------|
| GG057  | 18(L)cm      |

## Vogue Handrasp

Polypropyleen heft voor extra grip. RVS.



| Art.nr | Omschrijving |
|--------|--------------|
| DM023  | Fijn         |
| DM025  | Medium       |

## Westmark Aardappelstamper

Aardappelstamper met houten handvat en RVS stamper.



| Art.nr | Omschrijving |
|--------|--------------|
| GR259  | 34cm         |

## Vogue Aardappelstamper

Vertind met een kunststof handgreep.



| Art.nr | Omschrijving |
|--------|--------------|
| J740   | 15 x 10cm.   |

## Kitchencraft Pureestamper

In RVS uitgevoerd, vaatwasserbestendig. Afmetingen stamper 6,5x7,5 cm.



| Art.nr | Omschrijving |
|--------|--------------|
| CF966  | 26,5(l)mm    |

## Deglon 2 raspen en voedselduwer set

Fijne en grove RVS 18/8 rasp met TPR heft. Voedselduwer is eenvoudig op de rasp te schuiven.



| Art.nr | Omschrijving            |
|--------|-------------------------|
| CH033  | 2 raspen 1 voedselduwer |

## Vogue Aardappelstamper

Vertind met een kunststof handgreep.



| Art.nr | Omschrijving |
|--------|--------------|
| J741   | Rond 12,5cmØ |

## Oxo Gladde aardappelstamper

Maakt gladde aardappelpuree en tevens geschikt voor wortels en rapen. Een brede zachte horizontale handgreep voor eenvoudige extra drukkracht. RVS pureerplaat van 9,5x7cm.



| Art.nr | Omschrijving |
|--------|--------------|
| GG054  | 16(l)cm      |

## Bron Truffelsnijder

In RVS uitgevoerd. 18,5x8 cm. Lemmet 6 cm.



| Art.nr | Omschrijving |
|--------|--------------|
| T541   | Snijder      |



## Vogue Pastamachine

Verchromd stalen pastamachine met vernikkelde rollers. Deeg kan gemaakt worden in diverse diktes en 2 breedtes.



**Specificaties**  
GG737 Afmeting (mm): 158(h)x 245(b)x 198(d). Gewicht: 3kg.

| Art.nr | Omschrijving |
|--------|--------------|
| GG737  | Pastamachine |

## Vogue Pastamachine

Maak fettuccine en tagliolini, lasagne, tagliatelle, spaghetti en taglierini in uw eigen keuken. Constructie van verchromd staal met vernikkelde rollers. Het deeg is te produceren in verschillende diktes en 2 breedtes. De ravioli-snijder is eenvoudig te monteren voor perfecte resultaten. De motor-toepassing zorgt voor een snelle en eenvoudige productie met een minimum aan inspanning.



**Specificaties**  
J578 Afmeting (cm): 14,5(h) x 20,5(b) x 20,5(d). Gewicht 3kg.

| Art.nr | Omschrijving |
|--------|--------------|
| J578   | Pastamachine |

## Imperia Pasta Presto elektrische pastamachine

Elegant en eenvoudig in gebruik, met krachtige elektrische motor. Voor vellen pastadeeg in 6 verschillende diktes en 2 soorten pasta: fettuccine en tagliatelle.



- Elektrische motor
- Maakt 2 soorten pasta
- Kleine voetafdruk



**Specificaties**  
HC547 220V. 85W. 13A. Afmeting (cm): 28(h) x 27(b) x 23(d). Gewicht: 6,85kg.

| Art.nr | Omschrijving |
|--------|--------------|
| HC547  | Pastamachine |

## Imperia Handmatig bediende pastamachines

Imperia vervult een voortrekkersrol op het gebied van professionele pastamachines. Met deze indrukwekkende machines bespaart u tijd tijdens de mise-en-place en maakt u pasta van consistente kwaliteit.



- Eenvoudig in gebruik
- Zeer betrouwbaar en duurzaam
- Verschillende maten snijders voor veelzijdig gebruik

| Art.nr | Omschrijving |
|--------|--------------|
| DA426  | Rood         |
| DA427  | Koper        |

## Imperia Professionele pastamachines

Volledig stalen pastamachine geschikt voor 23cm brede pasta vellen in 10 diktes, met een maximale dikte van 1cm. Messen wordt apart verkocht, verkrijgbaar in 2mm en 6,5mm breedte.



**Specificaties**  
K581 Afmeting (cm): 26,5(h) x 31,5(b) x 21(d)cm. Gewicht 9,3kg.  
K582 230V. 290W.  
Afmeting (cm): 31(h) x 26(b) x 29,5(d). Gewicht 19kg.

| Art.nr  | Omschrijving             |
|---------|--------------------------|
| 1 K581  | Handmatige pastamachine  |
| 2 K582  | Elektrische pastamachine |
| 3 K601  | 2mm tagliatelle          |
| 4 GD058 | 2mm spaghetti snijder    |
| 5 K640  | 6,5mm fettuccine         |

TABLETOP

RESTAURANT, BAR &amp; HOTEL

MEUBILAIR

DISPOSABLES &amp; SCHOONMAAK

KLEDING &amp; WERKSCHOENEN

KEUKEN

KEUKENMEUBILAIR &amp; TRANSPORT

APPARATUUR

KOELEN &amp; VRIEZEN



# KEUKEN / KOKSBENODIGDHEDEN

## Citroenknijper

In RVS uitgevoerd. Afmeting (cm): 3,5(h) x 8,5(b)x7(d).



Art.nr Omschrijving  
**P329** RVS

## Oxo Blikopener

Antislip, rubberen handgreep.



Art.nr Omschrijving  
**D752** Blikopener

## Kitchenkraft Blikopener

Eenvoudig te gebruiken RVS blikopener met geharde en getemperde messen en kroon opener.



Art.nr Omschrijving  
**CF952** Blikopener

## Bonzer Blikopener

Met flessenopener.



Art.nr Omschrijving  
**KM393** Blikopener

## Vogue blikopener

De handmatige bediening maakt het openen van blikjes snel en eenvoudig.

- Sterke commerciële bouw
- Opent de meeste blikformaten
- Ergonomische antislipgrepen



NIEUW

Art.nr Omschrijving  
**CJ368** Blikopener

## Kitchenkraft Blikopener

RVS blikopener. Tevens te gebruiken als flessenopener.



Art.nr Omschrijving  
**GJ489** Blikopener

## Vogue 4-zijdige rasp

4-zijdig rasp voor verschillende bewerkingen.



Art.nr Omschrijving  
**DM021** 4-zijdig 23cm

## Microplane Gourmet raspen

Elegante Microplane raspen voor fijne tot grove rasp en zeste. Met ergonomische, softgrip greep ter comfort en antislip uiteinde van rubber voor extra stabiliteit. 3,5(b)cm x 32,5(h)cm



Art.nr Omschrijving  
**CP446** Rood  
**CP445** Zwart  
**DA410** Grof  
**DA412** Fijne rasp

## Vogue 4-zijdige rasp

RVS 4-zijdige rasp. Totale hoogte 25cm incl. handgreep.



Art.nr Omschrijving  
**DM020** 4-zijdig 25,5cm

## Vogue 6-zijdige rasp

6-zijdige rasp voor verschillende bewerkingen.



Art.nr Omschrijving  
**DM022** 6-zijdig 25,5cm



## Vogue Zwarte uitvoering pureeknijper

Grote RVS trechter met verwijderbare bovenste zeef voor eenvoudige reiniging. 11(h)x11,5(b) x14(d)cm. Lengte met handvat 39 cm.



Art.nr Omschrijving  
**J487** 10x10cm

## Vogue Groentesnijder

Snijdt groente snel en eenvoudig in gelijke partjes. Gegoten aluminium constructie met RVS mes.



Art.nr Omschrijving  
**DB345** Groentesnijder | 9,5mm mes

## Kitchencraft Aardappel/groentesnijder

Voor het snel en eenvoudige snijden van aardappelen en groenten. Zeer licht in gebruik. Compleet met 7mm en 9mm messen. Vaatwasserbestendig. Afmeting: 13(h)x14(b)x25,5(d)cm.



Art.nr Omschrijving  
**CG149** Wit

## Tellier Fritessnijder



De enige echte authentieke fritessnijder. Voorzien van een zware gietijzeren voet. Wordt geleverd met 10mm mes en duwblok. 34(h)x25(b)x43,5(d)cm. 63,5(d)cm met handgreep volledig uitgeschoven.

Art.nr Omschrijving  
**D463** Fritessnijder

## Vogue Japanse groentesnijder

ABS kunststof constructie, voorzien van 4 roestvrijstalen messen. Snijdt lange spaghetti en groentenslierten in 3 verschillende diktes.



Art.nr Omschrijving  
**D446** Groentesnijder

## Vogue Fritessnijder

Maakt snel en efficiënt frietjes met uniform formaat waardoor u tijd en geld bespaart. Roestvrijstalen snijbladen. Constructie van gegoten aluminium.



Art.nr  
**DB344**

Specificaties  
**DB344** 9,5mm snijblad

## Groentezeef

Duurzame RVS constructie. Pureert fruit, vlees en groenten voor het bereiden van uw favoriete soep. Compleet met 3 uitwisselbare zeven voor optimale bereiding. Eenvoudig te reinigen. Vaatwasserbestendig.



Art.nr Omschrijving  
**J014** Ø20,3cm

## Tellier 31cm groentezeef



Produceert tot 1,5kg per minuut. Compleet met 3 verschillende zeven. Verkrijgbaar in RVS en vertinde versie.

Art.nr Omschrijving  
**J165** Vertind

## Tellier Fritessnijder

RVS snijder compleet met 2 uitwisselbare snijroosters en 2 aandrukkers. 12,5(h)x9(b)x26(d)cm.



Art.nr Omschrijving  
**DN996** 9mm & 12mm messen

TABLETOP

RESTAURANT, BAR & HOTEL

MEUBILAIR

DISPOSABLES & SCHOONMAAK

KLEDING & WERKSCHOENEN

KEUKEN

KEUKENMEUBILAIR & TRANSPORT

APPARATUUR

KOELEN & VRIEZEN

# KEUKEN / KOKSBENODIGDHEDEN

## Tellier RVS tomatensnijder

Professionele snijder met gegolfde snijbladen voor 5,5 mm plakjes in een paar seconden. Vier zuignappen voor veilig en stabiel gebruik. Vaatwasserbestendig. 18(h)x 30(b)x 14(d). Gewicht 2kg.



| Art.nr | Omschrijving |
|--------|--------------|
| CD978  | Snijder      |

## Vogue Tomatensnijder

Snijdt eenvoudig en snel 5mm dikke plakken. Met scherp RVS mes. Reservemes apart verkrijgbaar.



| Specificaties |   |
|---------------|---|
| DC714         | Afmeting: 38,7(h) x 19,1(b) x 19,9(d)cm |
| Art.nr        | Omschrijving                            |
| DC714         | Tomatensnijder                          |
| DC715         | Reservemes                              |

## Vogue Mandoline

Eenvoudig te verwijderen RVS messen en antislip, inklapbare standaard. Gebruik bladen apart of samen voor rechte, wafel- of julienneschijfjes. Vaatwasserbestendig.



| Art.nr | Omschrijving                     |
|--------|----------------------------------|
| Y836   | Mandoline & duwer                |
| Y834   | Reserve messen mandoline (per 5) |

## De Buyer Kobra Mandoline

Mandoline met siliconen handvat en RVS microgetande V-vormig snijblad om vruchten en groentes met gemak te snijden. Aanpasbare snijdikte tot maximaal 5 mm en antislip voetjes waarborgen veilig gebruik. 80(l)x36,8(b)cm.



| Art.nr | Omschrijving |
|--------|--------------|
| DN858  | Mandoline    |

## Bron Mandoline

Top Bron mandolin. Bijbehorende beschermrooster wordt apart geleverd. 40(l)x11,5(b) cm.



| Art.nr | Omschrijving            |
|--------|-------------------------|
| D454   | Mandoline               |
| D455   | Beveiliging             |
| S290   | Mandoline & beveiliging |

## De Buyer Deluxe Mandoline

Mandoline met santoku-snijblad voor extra snijgemak dankzij ingekeept oppervlak en ergonomische RVS aandrukker. Bovenplaat voorzien van coating voor verbeterde snijbeweging en 2 RVS doppen om het slippen van poten te voorkomen. 1xdubbel snijblad en 3xJulienne-snijbladen. 39(l)x18(b)cm. RVS.



| Art.nr | Omschrijving |
|--------|--------------|
| DN857  | Mandoline    |

## Vogue Japanse mandolines

Voor het snel en eenvoudig snijden van groenten. Alleen het standaard model heeft meerdere messen.



| Art.nr  | Omschrijving                        |
|---------|-------------------------------------|
| 1 D445  | Standaard: 310(b) x 90(b) x 25(d)mm |
| 2 CC052 | Jumbo: 347(h) x 132(b) x 26(d)mm    |

## Tellier 39cm voedselmolen

Professionele vertinde groentezeef voorzien van 3mm zeef en statief. Voor reserve zeven zie hieronder.



| Art.nr | Omschrijving      |
|--------|-------------------|
| J426   | 39cm voedselmolen |



## Oxo Spiraalsnijder



Deze spiraalsnijder is geschikt voor allerlei verschillende groenten. Dankzij het open ontwerp kunt u er zowel ronde als lange groente in snijden. Voorzien van een antislip handvat en een restenhouder die je handen beschermt. Vaatwasserbestendig.



| Art.nr | Omschrijving             |
|--------|--------------------------|
| CN188  | 76(h) x 4,6(b) x 88(Ø)cm |

## Vogue Slacentrifuge

Bespaar tijd met deze slacentrifuge. Wanneer sla gedroogd wordt, blijft deze langer vers. Ideaal voor de professionele keuken.



**Specificaties**  
CN492 Afmeting (cm): 20(h) x 25(Ø).

| Art.nr | Omschrijving |
|--------|--------------|
| CN492  | 5L           |

## Oxo Sla en kruidencentrifuge

Een kleine centrifuge voor het drogen van kleine hoeveelheden sla, kruiden en bessen. Gepatenteerd pompmechanisme voor eenvoudig gebruik door één druk op de knop. Rem stopt de mand wanneer nodig en antislip strip zorgt voor extra stabiliteit bij gebruik.



- Weg te klappen knop voor eenvoudige opslag
- Mand & kom kunnen apart gebruikt worden
- Voorzien van rem
- Top rek vaatwasmachinebestendig



**Specificaties**  
GG058 Afmeting (cm): 18(h) x 20(b) x 20(d). Gewicht 510g.  
GG059 Afmeting (cm): 15,5(h) x 27(b) x 27(d). Gewicht 1,03kg.

| Art.nr | Omschrijving |
|--------|--------------|
| GG058  | 2,8L         |
| GG059  | 5,8L         |

## Tellier 39cm Tellier groentezeef

Uitgevoerd in vertind staal, geleverd met 3 mm zeef. Capaciteit: 5kg per minuut voor 10 tot 50 porties. Verschillende zeven zijn hieronder vermeld.



| Art.nr | Omschrijving     |
|--------|------------------|
| J415   | 39cm groentezeef |

## Matfer Bourgeat Salade droger

Droogt effectief saladebladeren. Een systeem met meerdere versnellingen betekent minder inspanning om de hendel te draaien, en een lage en brede vorm biedt goede stabiliteit bij het draaien.

**NIEUW**

- 10Ltr of 20Ltr Capaciteit
- Sterk polypropyleen en polycarbonaat
- Met transparant deksel



| Art.nr | Omschrijving |
|--------|--------------|
| DB513  | 10L          |
| DB512  | 20L          |

## Dynamic Slacentrifuge

Droogt sla en salades snel en efficiënt, waardoor het langer vers blijft. Stevig handvat. Stabiliserende basis beschikbaar voor 20L model.



**Specificaties**  
CE884 Model: E10. Inhoud 10Ltr. Afmeting (cm): 42(h) x 33(Ø). Gewicht 2,4kg.  
CE885 Model: E20. Inhoud 20Ltr. Afmeting (cm): 50(h) x 43(Ø). Gewicht 3,6kg.  
CF255 Model: E20 SC. Inhoud: 20Ltr. Afmeting (cm): 50(h) x 43(Ø). Gewicht 3,6kg.  
AD288 Model: AC019. Afmeting (cm): 17(h)x36(Ø)

| Art.nr | Omschrijving                    |
|--------|---------------------------------|
| DB908  | Handmatig   5L                  |
| CE884  | Standaard handmatig 10ltr       |
| CE885  | Standaard handmatig 20ltr       |
| CF255  | Gesealde deksel handmatig 20ltr |
| AD288  | Voet voor 20L slacentrifuge     |

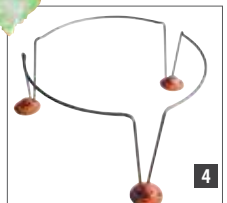

**Stabilatievoet voor 20 liter model.**

TABLETOP

RESTAURANT, BAR & HOTEL

MEUBILAIR

DISPOSABLES & SCHOONMAAK

KLEDING & WERKSCHOENEN

KEUKEN

KEUKENMEUBILAIR & TRANSPORT

APPARATUUR

KOELEN & VRIEZEN



# KEUKEN / KOKSBENODIGDHEDEN

## Fifo FIFO sausdispenser

FIFO sausdispenser, knijpflessen volgens het fifo systeem (first in, first out). Onnodig om flessen te schudden, enkel omdraaien is voldoende. Eenvoudig te reinigen.



| Art.nr | Omschrijving                   | Aantal |
|--------|--------------------------------|--------|
| CF948  | 45cl fles met medium spuitmond | 1      |
| CF949  | 59cl fles met medium spuitmond | 1      |
| CF950  | Pak van 6 gekleurde doppen     | 1      |

## Schneider Garneerfles

Transparante, voedselveilige polyethyleen flessen om nauwkeurig te garneren en decoreren. Vaatwasserbestendig.



| Art.nr | Omschrijving |
|--------|--------------|
| GT046  | 250ml        |
| GT047  | 500ml        |

## Fifo FIFO dispenser knijphendel

Knijphendel voor het exact doseren van de hoeveelheid. Fles doseert vanaf de bodem door middel van een drupvrije siliconen ventiel en wordt vanuit de bovenkant aangevuld, zodat voedsel roteert. Knijphendel voor het exact doseren van de hoeveelheid.



| Art.nr | Omschrijving                     | Aantal |
|--------|----------------------------------|--------|
| DM052  | 6 gaten flessen organiser GN 1/3 | 1      |
| DM053  | Precisie spuitmond               | 6      |

## Vogue Sausdispensers

Knijpflessen die via de bovenkant te vullen zijn en doseren vanuit de onderkant. Werken volgens het FIFO-principe. De siliconen spuitmond lekt niet en de fles hoeft niet omgekeerd te worden om te doseren.



| Art.nr | Omschrijving |
|--------|--------------|
| CP069  | 45,5cl       |
| CP068  | 57cl         |

## Araven Knijpflessen

Transparante knijpflessen voor het doseren van saus. Met verwisselbare spuitmondjes.



- Eenvoudig open en dicht te maken
- Verwisselbare spuitmondjes
- Vaatwasserbestendig

| Art.nr | Omschrijving |
|--------|--------------|
| CW123  | 1L           |

## Vogue Portioneer knijpfles

Flexibel, zacht polyethyleen met schroefdoop en een brede nek voor eenvoudig bijvullen. Ideaal voor decoreren of doseren van saus. Kort de spuitmond zelf in voor de gewenste grootte.



**Specificaties**  
**E092** Afmeting (cm):  
 20(h)x 6,7(Ø).  
**E093** Afmeting (cm):  
 26,5(h)x 8(Ø).

| Art.nr | Omschrijving |
|--------|--------------|
| E092   | 45cl         |
| E093   | 90cl         |

## Araven Anti-drup knijpflessen

Transparante knijpflessen voor het doseren van saus. Maatverdeling in ml en oz. Bestand tegen temperaturen van -40°C tot +90°C.



- Anti-drup
- Eenvoudig open en dicht te maken
- Verwisselbare spuitmondjes
- Vaatwasserbestendig

| Art.nr | Omschrijving |
|--------|--------------|
| CW112  | 50cl         |
| CW113  | 70cl         |
| CW114  | 1L           |

## Vogue Knijpflessen

Doorzichtige, stevige knijpflessen met 3 spuitmondjes. Eenvoudig en snel in gebruik.



| Art.nr | Omschrijving |
|--------|--------------|
| CW725  | 68cl         |
| CW726  | 102cl        |



## Vogue Portioneer knijpflessen

Flexibel, zacht polyethyleen met schroefdop en een brede Hals voor eenvoudig bijvullen. Ideaal voor decoreren of doseren van saus. Kort de spuitmond zelf in voor de gewenste grootte.



| Omschrijving | Rood | Geel | Helder | Bruin | Specificaties                     |
|--------------|------|------|--------|-------|-----------------------------------|
| 23cl         | K045 | K056 | K062   | -     | 23cl Afmeting(cm): 4,80 x 18,5(h) |
| 34cl         | K093 | K144 | K657   | -     | 34cl Afmeting(cm): 5,80 x 20(h)   |
| 68cl         | K157 | K158 | K163   | E626  | 68cl Afmeting(cm): 6,70 x 26,2(h) |
| 99cl         | W833 | W834 | W832   | W835  | 99cl Afmeting(cm): 7,60 x 28,8(h) |

### Matfer Exoglass serverlepel

Hittebestendig tot 220°C. Kan voor koken of het serveren van warm eten gebruikt worden.



| Art.nr      | Omschrijving |
|-------------|--------------|
| <b>U751</b> | 34cm         |

### Matfer Exoglass serverlepel geperforeerd

Hittebestendig tot 220°C. Kan voor koken of het serveren van warm eten gebruikt worden.



| Art.nr      | Omschrijving |
|-------------|--------------|
| <b>U750</b> | 27cm         |

### Vogue Serverlepels

In RVS uitgevoerd.



| Art.nr      | Omschrijving |
|-------------|--------------|
| <b>J628</b> | 28cm         |
| <b>F499</b> | 33cm         |

### Vogue Serverlepels geperforeerd

In RVS uitgevoerd.



| Art.nr      | Omschrijving |
|-------------|--------------|
| <b>J631</b> | 28cm         |
| <b>J640</b> | 33cm         |

### Vogue Serverlepel

In RVS uitgevoerd, met ophanghaak. Vaatwasserbestendig.



| Art.nr       | Omschrijving |
|--------------|--------------|
| <b>CY401</b> | 35,5cm       |

### Vogue Opschelepels

Kwaliteits RVS met ophanghaak.



| Art.nr      | Omschrijving   |
|-------------|----------------|
| <b>L648</b> | 6,5cl (Ø6,5cm) |
| <b>L649</b> | 12cl (Ø7,6cm)  |
| <b>L650</b> | 18cl (Ø9cm)    |
| <b>L659</b> | 26cl (Ø10cm)   |

### Vogue Serverlepel geperforeerd

In RVS uitgevoerd, met ophanghaak. Vaatwasserbestendig.



| Art.nr       | Omschrijving |
|--------------|--------------|
| <b>CY404</b> | 36cm         |

### Vogue Serverlepels met haak

In RVS uitgevoerd.



| Art.nr      | Omschrijving |
|-------------|--------------|
| <b>L667</b> | 30,5cm       |
| <b>L668</b> | 35,5cm       |
| <b>L669</b> | 40,5cm       |

### Vogue Kleine dressing lepel

Polycarbonaat. 26,5cm lang. Ø6cm.



| Art.nr      | Omschrijving |
|-------------|--------------|
| <b>J704</b> | 2,8cl        |

TABLETOP

RESTAURANT, BAR & HOTEL

MEUBILAIR

DISPOSABLES & SCHOONMAAK

KLEDING & WERKSCHOENEN

KEUKEN

KEUKENMEUBILAIR & TRANSPORT

APPARATUUR

KOELEN & VRIEZEN

# KEUKEN / KOKSBENODIGDHEDEN

## Vogue Kleurcode opscheplepels

Kleurcode opscheplepels voor eenvoudige portiecontrole. Eendelige, zware RVS constructie met eenvoudig te gebruiken hendel met duimgrip voor comfort.



| Art.nr  | Omschrijving |
|---------|--------------|
| 1 DP014 | Rood 6cl     |
| 2 DP015 | Beige 9cl    |
| 3 DP016 | Groen 12cl   |
| 4 DP017 | Zwart 18cl   |
| 5 DP018 | Blauw 24cl   |

## Vogue Kleurcode opscheplepels

Duurzame zware RVS opscheplepels met kleurcode handgrepen voor eenvoudige identificatie. Gebogen handgreep voor eenvoudig opbergen.



| Art.nr   | Omschrijving |
|----------|--------------|
| 6 CD144  | Ø5cm         |
| 7 CD145  | Ø6,5cm       |
| 8 CD146  | Ø7cm         |
| 9 CD147  | Ø8cm         |
| 10 CD148 | Ø9cm         |
| 11 CD149 | Ø10cm        |

## Vogue Fritesschep

In RVS uitgevoerd, met vlakke handgreep. Afmeting schep: 11x9cm.



| Art.nr | Omschrijving |
|--------|--------------|
| J611   | 29(l)cm      |

## Vogue Serveerlepels

Zwarte polycarbonaat serveerlepel



| Art.nr | Omschrijving |
|--------|--------------|
| Y547   | 29cm         |

## Vogue Serveerlepel geperforeerd

Zwarte polycarbonaat serveerlepel



| Art.nr | Omschrijving |
|--------|--------------|
| Y549   | 28cm         |

## Aps Aluminium zoutstrooier

Aluminium zoutstrooier met grote inhoud en eenvoudig te verwijderen schroefdoop.



| Art.nr | Omschrijving  |
|--------|---------------|
| GC978  | Hoogte 17,5cm |

## Aluminium zoutstrooier

Professionele kwaliteit strooiers voor een professionele uitstraling. Eenvoudig bij te vullen dankzij de brede schroefdoop.



| Art.nr  | Omschrijving  |
|---------|---------------|
| 1 GN655 | Zout 14(h)cm  |
| 2 GN656 | Peper 14(h)cm |
| 3 GN097 | Zout 19(h)cm  |

## Gastro-M Frites uitschepbak

Fritesbak vervaardigd uit RVS AISI 430. Voorzien van uitneembaar rooster en compleet met bevestigingslat op volledige lengte.



| Art.nr | Omschrijving         |
|--------|----------------------|
| GS017  | 20(h)x60(b)x28(d)cm  |
| GS018  | 20(h)x70(b)x28(d)cm  |
| GS019  | 20(h)x80(b)x28(d)cm  |
| GS020  | 20(h)x100(b)x28(d)cm |
| GS021  | 20(h)x120(b)x28(d)cm |
| GS022  | 20(h)x140(b)x28(d)cm |
| GS023  | 20(h)x150(b)x28(d)cm |

## Vogue Kunststof trechter

Versterkt kunststof voor verhoogde duurzaamheid. Afmetingen (cm): 15(Ø)x14,5(h), 0,8(Ø) uitloop.



| Art.nr | Omschrijving |
|--------|--------------|
| K508   | 15cm (Ø)     |

## Pyrex Glazen maatbekers



| Art.nr | Omschrijving |
|--------|--------------|
| P586   | 0,5L         |
| P587   | 1L           |

## Pro-Measures Maatbekers

De hittegeperste markeringen maken extreem nauwkeurige dosering mogelijk. Voedselveilig polypropyleen.



| Art.nr | Omschrijving |
|--------|--------------|
| FD324  | 250ml        |
| FD325  | 500ml        |
| FD326  | 1L           |
| FD327  | 2L           |
| FD328  | 3L           |
| FD329  | 5L           |

## Pro-Measures Polypropyleen maatkannen set

Hot-foil gestampte maataanduidingen voor extreem nauwkeurige resultaten. Voedselveilig polypropyleen. 250ml, 500ml en 1L maatbeker.



| Art.nr | Omschrijving      |
|--------|-------------------|
| CH439  | 250ml, 500ml & 1L |

## Kitchencraft RVS trechter

RVS rechter met uitneembare zeef. Bovenkant Ø 12cm x Ø 1,5cm uitloop.



| Art.nr | Omschrijving |
|--------|--------------|
| E560   | RVS          |

## Maatbekers

Gemaakt van RVS.



| Art.nr | Omschrijving |
|--------|--------------|
| J735   | 0,5 L        |
| J736   | 1 L          |
| J737   | 2 L          |

## Vogue Polycarbonaat maatbekers

Polycarbonaat. Vaatwasser- en magnetronbestendig.



| Art.nr | Omschrijving |
|--------|--------------|
| DB450  | 0,5L         |
| DB451  | 1L           |
| DB452  | 2L           |
| DB453  | 3L           |

## Wham Cuisine polypropyleen maatbekers

- Vriezerbestendig - bewaar voedsel langer
- Magnetronbestendig - koken en opwarmen zonder van bak te hoeven wisselen
- Tijdbesparend ontwerp - vaatwasmachinebestendig
- BPA-vrij



| Art.nr | Omschrijving |
|--------|--------------|
| FS451  | 1L           |
| FS450  | 2Ltr         |

## Kitchencraft Jamtrecther

In RVS uitgevoerd. Vaatwasserbestendig.



| Art.nr | Omschrijving |
|--------|--------------|
| DL300  | 3,5cm gat    |

## Aps Maatbeker

RVS



| Art.nr | Omschrijving |
|--------|--------------|
| CC402  | 1L           |

## Olympia Sauskom



| Art.nr | Omschrijving | Aantal |
|--------|--------------|--------|
| C243   | 21,5cl       | 6      |
| U831   | 34cl         | 6      |

## Olympia Sauskom



| Art.nr | Omschrijving | Aantal |
|--------|--------------|--------|
| CB707  | 8,5cl        | 6      |

TABLETOP

RESTAURANT, BAR & HOTEL

MEUBILAIR

DISPOSABLES & SCHOONMAAK

KLEDING & WERKSCHOENEN

KEUKEN

KEUKENMEUBILAIR & TRANSPORT

APPARATUUR

KOELEN & VRIEZEN



# KEUKEN / KOKSBENODIGDHEDEN

## Vogue Fritesschep

In RVS uitgevoerd, met ronde handgreep.  
Afmeting schep: 12x9cm.



Art.nr Omschrijving  
**L674** 26(l)cm

## Vogue Zware uitvoering bak/visspaan

In RVS uitgevoerd.



Art.nr Omschrijving  
**M965** 45cm

## Vogue Fritesschep

Vierkante RVS fritessschep, 20 cm met opstaande randen.



Art.nr Omschrijving  
**J673** 20x67cm

## Vogue Fritesschuif

Om te scheppen, porties maken en verpakken. Dubbel handvat voor eenvoudig gebruik. ABS.



Art.nr Omschrijving  
**DP022** Kunststof

## Vogue Fritesschuif

In RVS uitgevoerd. Scheppen en portioneren.



Art.nr Omschrijving  
**L681** RVS

## Vogue Frites lekbak

Frites lekbak RVS 41cm. Afneembare lekbak. Hoogte 17,5cm.



Art.nr Omschrijving  
**E712** Ø41cm

## Vogue Aluminium scheppen

Professionele uitvoering.



Art.nr Omschrijving  
**J812** 18cm  
**J813** 25,5cm  
**J814** 34,5cm  
**J815** 39,5cm

## Vogue IJsklontjesschep

Zware bar schep met rond handvat voor een betere isolatie van de handen.



Art.nr Omschrijving  
**CD271** 20,3cm

## Vogue RVS scheppen

Buisvormig. Eenvoudig schoon te maken.



Art.nr Omschrijving  
**J180** 15cm exclusief handvat  
**J181** 20cm exclusief handvat  
**J182** 23cm exclusief handvat

## Kitchencraft Maatlepels

Set van 4 stuks. Inhoud: ¼ theelepel (1,25ml), 0,5 theelepel (2,5ml), 1 theelepel (5ml), 1 tafellepel (15ml). 18/8 RVS.



Art.nr Omschrijving  
**D558** Set van 4

## Vogue Grote polycarbonaat scheppen

Vaatwasserbestendige schep



Art.nr Omschrijving  
**K938** Medium (90cl)  
**K937** Groot (1,9L)

## Vogue Polycarbonaat schep

Vaatwasserbestendige schep



Art.nr Omschrijving  
**K940** Klein (17cl)

## Vogue Opscheplepels met vlakke bodem

RVS opscheplepels met vlakke bodem. Voorzien van haak.



| Art.nr | Omschrijving |
|--------|--------------|
| GG003  | 5,6cl        |
| GG004  | 11cl         |
| GG005  | 18cl         |

## Vogue Zware uitvoering opscheplepels

RVS voorzien van haak.



| Art.nr | Omschrijving    |
|--------|-----------------|
| M960   | 12,5cl (Ø7,5cm) |
| M961   | 25cl (Ø10cm)    |
| M962   | 400ml l Ø12,5cm |
| M963   | 75cl (Ø14cm)    |
| M964   | 1L (Ø15cm)      |

## Amefa Opscheplepel

Gepolijst RVS 18/10 en matte handvatten ter voorkoming van vingerafdrukken.



| Art.nr | Omschrijving |
|--------|--------------|
| CC880  | 9cl          |

## Vogue siliconen keukengerei

### VOGUE

Flexibel, hygiënisch siliconen keukengerei. Volledig veilig voor gebruik in anti-aanbakpannen, vlekbestendig, vaatwasserbestendig en hittebestendig tot 260°C

#### Roerlepel



| Art.nr | Omschrijving |
|--------|--------------|
| DA523  | 27,5cm       |

#### Kleine spatel



| Art.nr | Omschrijving |
|--------|--------------|
| DA529  | 20,5cm       |

#### Kleine pannenlikker



| Art.nr | Omschrijving |
|--------|--------------|
| DA527  | 20,5cm       |

#### Open spatel



| Art.nr | Omschrijving |
|--------|--------------|
| DA524  | 29cm         |

#### Grote spatel



| Art.nr | Omschrijving |
|--------|--------------|
| DA521  | 28cm         |

#### Roerlepel



| Art.nr | Omschrijving |
|--------|--------------|
| DA528  | 28,5cm       |

#### Vleestang

Siliconen. Hittebestendig tot 260°C.



| Art.nr | Omschrijving |
|--------|--------------|
| DA531  | 29cm         |

## Siliconen keukengerei

colourworks

Flexibel en hygiënisch siliconen keukengerei. Volledig veilig voor gebruik in anti-kleefpannen, vlekbestendig, vaatwasserbestendig en hittebestendig tot 260°C.

#### Spatel



| Art.nr | Omschrijving |
|--------|--------------|
| GL350  | 27cm         |

#### Flexibele bakspaan



| Art.nr | Omschrijving |
|--------|--------------|
| GL217  | 31cm         |

#### Pannenkoek



| Art.nr | Omschrijving |
|--------|--------------|
| GL351  | 28cm         |

#### Pannenkoek



| Art.nr | Omschrijving |
|--------|--------------|
| GL352  | 28cm         |

#### Colourworks Spatel



| Art.nr | Omschrijving |
|--------|--------------|
| GL354  | 20cm         |

TABLETOP

RESTAURANT, BAR & HOTEL

MEUBILAIR

DISPOSABLES & SCHOONMAAK

KLEDING & WERKSCHOENEN

KEUKEN

KEUKENMEUBILAIR & TRANSPORT

APPARATUUR

KOELEN & VRIEZEN



## Serverbestek

Gepolijst RVS 18/10 en matte handvatten zodat vingerafdrukken niet zichtbaar zijn.

### Saladebestek



Art.nr Omschrijving  
CC885 23,7cm

### Saladevork



Art.nr Omschrijving  
CC886 23,5cm

### Serverlepel



Art.nr Omschrijving  
CC883 31cm

### Serverlepel open



Art.nr Omschrijving  
CC884 31cm

### Servertang



Art.nr Omschrijving  
CC887 20cm

### Turner geperforeerd



Art.nr Omschrijving  
CC882 31cm

### Deglon Opscheplepels



Art.nr Omschrijving  
CL943 32cm  
CL944 32cm geperforeerd

### Deglon Soeplepel



Art.nr Omschrijving  
CL947 31cm

### Vleespen



Art.nr Omschrijving  
DC470 55cm

### Deglon Rooster set

Set bestaat uit: gietijzeren roosterpers, RVS visspatel, 2xRVS spatel

Art.nr Omschrijving  
CR050 4 delige set



### Deglon BBQ set

Set bestaat uit: vork, tang, mes en een geperforeerde spatel. Incl. draagtas



Art.nr Omschrijving  
CR051 4-delige set

## Hells Handles hittebestendig keukengerei

Professionele stevige RVS spatels met koelblijvende hittebestendige antislip heften.

### Hittebestendige visspatels

RVS visspatels met koelblijvende hittebestendige antislip heften.



Art.nr Omschrijving  
GG730 15cm

### Hittebestendige spatel



Art.nr Omschrijving  
GG732 20,5cm

### Hittebestendige professionele spatels



Art.nr Omschrijving  
GG734 7,5cm  
GG735 10cm

### Hittebestendige spatel met lang heft



Art.nr Omschrijving  
GG733 20,5cm

### Churrasco Tang

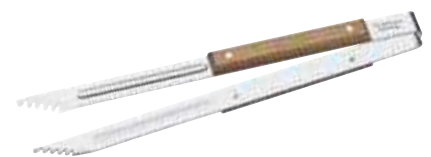

Art.nr Omschrijving  
DC476 37cm

## Vogue Serveerlepels geperforeerd met haak

In RVS uitgevoerd.



| Art.nr | Omschrijving |
|--------|--------------|
| L670   | 30,5cm       |
| L671   | 35,5cm       |
| L672   | 40,5cm       |

## Vogue Zware uitvoering serveerlepel

In RVS uitgevoerd, met ophanghaak.



| Art.nr | Omschrijving |
|--------|--------------|
| M967   | 47cm         |

## Vogue Zware uitvoering serveerlepel geperforeerd

In RVS uitgevoerd, met ophanghaak.



| Art.nr | Omschrijving |
|--------|--------------|
| M966   | 45,5cm       |

## Matfer Hittebestendige spatel

Geschikt voor gebruik in pannen met anti-aanbaklaag en hoge temperaturen.



| Art.nr | Omschrijving |
|--------|--------------|
| J066   | 30,5cm       |

## Matfer Hittebestendige spatel

Voor gebruik met anti-kleef pannen tot 220°C.



| Art.nr | Omschrijving |
|--------|--------------|
| U752   | 32cm         |

## Vogue Hamburgerturner

Kunststof heft en RVS blad.



| Art.nr | Omschrijving |
|--------|--------------|
| D393   | 18cm         |

## Vogue Turner flexibel

Kunststof heft en flexibel RVS blad.



| Art.nr | Omschrijving |
|--------|--------------|
| D391   | 38,5cm       |

## Deglon Lasagneschep

RVS schep met gekarteld lemmet voor het snijden en direct opscheppen van bijv. lasagne.



| Art.nr | Omschrijving |
|--------|--------------|
| GD023  | 26cm         |

## Vogue Flexibele bakspaan

RVS met flexibel handvat. 37cm.



| Art.nr | Omschrijving |
|--------|--------------|
| DP013  | Geperforeerd |

## Vogue Taartschep

Kunststof heft en RVS blad.



| Art.nr | Omschrijving            |
|--------|-------------------------|
| D395   | Schep 14cm, heft 13,5cm |

## Vogue Serveerspaan

Kwaliteits RVS.



| Art.nr | Omschrijving |
|--------|--------------|
| D397   | 12,7cm       |

## Vogue Taartschep en mes



| Art.nr | Omschrijving |
|--------|--------------|
| J607   | 27,5cm       |

## Taartschep/-mes

Een plastic taartschep/-mes met plastic handvat. Slijtage- en krasbestendig.



| Art.nr | Omschrijving |
|--------|--------------|
| GC679  | 25cm         |

## Vogue Taartschep

In RVS uitgevoerd, met ophanghaak. Vaatwasserbestendig.



| Art.nr | Omschrijving |
|--------|--------------|
| CY393  | 30cm         |

## Deglon Taartschep en mes

Snijden en serveren in één handeling met deze RVS taartschep. Voorzien van een gekartelde zijde om eenvoudig te snijden.



| Art.nr | Omschrijving |
|--------|--------------|
| GD024  | 29,5cm       |

## Vogue Houten spatel

Recht



| Art.nr | Omschrijving |
|--------|--------------|
| D044   | 30,5cm       |

## Vogue Houten lepels



| Art.nr | Omschrijving |
|--------|--------------|
| D770   | 20,5cm       |
| D649   | 25,5cm       |
| D772   | 30,5cm       |
| D773   | 35,5cm       |
| J120   | 40,5cm       |

## Vogue Houten spatels

Ronde kop.



| Art.nr | Omschrijving |
|--------|--------------|
| J113   | 30,5cm       |
| J112   | 45,5cm       |

TABLETOP

RESTAURANT, BAR & HOTEL

MEUBILAIR

DISPOSABLES & SCHOONMAAK

KLEDING & WERKSCHOENEN

KEUKEN

KEUKENMEUBILAIR & TRANSPORT

APPARATUUR

KOELEN & VRIEZEN



# KEUKEN / KOKSBENODIGDHEDEN

## Vogue Turner flexibel

Kunststof heft en flexibel RVS blad.



Art.nr Omschrijving  
**D391** 38,5cm

## Deglon Flexibele open turner

RVS mes en kunststof heft. Vaatwasserbestendig en voorzien van gat in heft zodat hij makkelijk op te hangen is.



Art.nr Omschrijving  
**GG078** 28cm

## Wüsthof Turner gebogen flexibel

Carbon RVS



Art.nr Omschrijving  
**C931** 13cm

## Vogue IJsschep

Duurzaam, RVS schep met PVC gecoat handvat.



Art.nr Omschrijving  
**CD233** 27x6,5cm

## Dick Flexibele gebogen turner

Kunststof heft en RVS blad.



Art.nr Omschrijving  
**DL378** 12,5cm

## Vogue Taartschep

Kunststof heft en RVS blad.



Art.nr Omschrijving  
**D395** Schep 14cm, heft 13,5cm

## Vogue IJsscheppen

Met vloeistof gevuld om eenvoudig ijs te scheppen. Kleurcodering voor eenvoudige portiecontrole. Niet geschikt voor de vaatwasser.



Art.nr Omschrijving  
**GJ542** 45ml rood  
**GJ541** 60ml bruin  
**J089** 70ml groen  
**GJ540** 90ml geel

## Vogue Ovale portioneerlepel

4,5x6,2cm. Topkwaliteit RVS portioneerlepel.



Art.nr Omschrijving  
**J084** 4,5cm

## Zeroll IJsscheppen

IJsscheppen met vloeistof in het handvat waardoor ijs makkelijker te scheppen is. Kleurgecodeerd per maat voor eenvoudige portiecontrole. Niet vaatwasserbestendig.



Art.nr Omschrijving  
**GD619** Rood, maat 30. (3,3cl)  
**GD618** Zilver, maat 24. (4,5cl)  
**GD617** Goud, maat 20. (5,3cl)  
**GD616** Groen, maat 16. (5,9cl)  
**GD615** Blauw, maat 12. (8,4cl)  
**GD614** Bruin, maat 10. (9,6cl)

## Bonzer Unigrip portioneerlepels

Hygiënische RVS portioneerlepels van hoge kwaliteit.



Art.nr Omschrijving  
**DE737** Maat 60  
**DE738** Maat 100

## Bonzer Litegrip portioneerlepels

Kleurgecodeerde portioneerlepels voor eenvoudige portiecontrole. Lichtgewicht, zonder veren of voedselvallan. Vaatwasserbestendig.



Art.nr Omschrijving  
**1 GD583** Grijs, maat 8. (11cl)  
**2 GD584** Ivoor, maat 10. (9,6cl)  
**3 J264** Groen, maat 12. (8,4cl)  
**4 GD585** Lichtblauw, maat 14. (7,3cl)  
**5 J087** Kobaltblauw, maat 16. (5,9cl)

Art.nr Omschrijving  
**6 J086** Geel, maat 20. (5,3cl)  
**7 GD586** Rood, maat 24. (4,5cl)  
**8 GD587** Zwart, maat 30. (3,3cl)  
**9 GD588** Beige, maat 36. (2,8cl)  
**10 GD589** Bordeaux, maat 40. (2,1cl)

## Vogue Portioneerlepels

Hoogwaardige RVS portioneerlepel.



Art.nr Omschrijving  
**J096** Ø3,9cm  
**J095** Ø4,3cm  
**J094** Ø4,8cm  
**J093** Ø5cm  
**J092** Ø5,4cm  
**J091** Ø6,2cm  
**J090** Ø7,4cm

NIEUWE  
KLEUR

## Vogue Taartschep

Gemaakt van hoogwaardig RVS en voorzien van kunststof heft voor extra veiligheid. Perfect voor het verplaatsen van zware taarten.



| Art.nr | Omschrijving |
|--------|--------------|
| GL266  | Ø 30cm       |

## Amefa Turner geperforeerd



| Art.nr | Omschrijving |
|--------|--------------|
| CC882  | 31cm         |

## Vogue Zware uitvoering bak/visspaan

In RVS uitgevoerd.



| Art.nr | Omschrijving |
|--------|--------------|
| M965   | 45cm         |

## Vogue Panneliikker hittebestendig

Krast niet en bestand tegen hitte tot 260°C. Vlekbestendig en voorzien van koel blijvend handvat.



| Art.nr | Omschrijving  |
|--------|---------------|
| K981   | 26,5cm spatel |
| K982   | 35,5cm spatel |
| K983   | 40,5cm spatel |
| L029   | 25,5cm lepel  |
| L030   | 35,5cm lepel  |
| L031   | 40,5cm lepel  |

## Vogue Buffettang

In RVS uitgevoerd, met ophanghaak. Vaatwasserbestendig.



| Art.nr | Omschrijving |
|--------|--------------|
| CY293  | 23,5cm       |

## Vogue Panneliickers

Rubberen kop voor eenvoudig gebruik. Sterke hygienische steel. Vaatwasserbestendig.

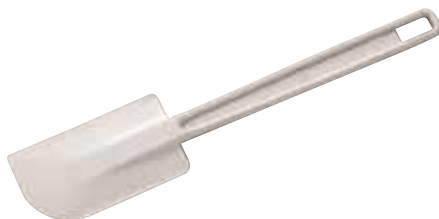

| Art.nr | Omschrijving |
|--------|--------------|
| J081   | 25,5cm       |
| J082   | 35,5cm       |
| J083   | 40,5cm       |

## Vogue Turner geperforeerd

Kunststof heft en flexibel RVS blad.



| Art.nr | Omschrijving |
|--------|--------------|
| D392   | 38cm         |

## Westmark Bakspaan

Bakspaan "Flonal" hittebestendig tot 210°C



| Art.nr | Omschrijving |
|--------|--------------|
| K149   | 28cm         |

## Vogue Serveerspatel

Comfortabel handvat en vaatwasserbestendig.



| Art.nr | Omschrijving |
|--------|--------------|
| CS025  | 34cm         |

## Vogue Serveerlepel

RVS met een comfortabele handgreep.



| Art.nr | Omschrijving |
|--------|--------------|
| CS910  | 34cm         |

## Matfer Exoglass lepels

Sterk en hygiënisch, te gebruiken tot max. 220°C.



| Art.nr | Omschrijving |
|--------|--------------|
| J099   | 45,5cm       |

## Vogue Serveertangen

Polycarbonaat. 23cm.



| Art.nr | Omschrijving |
|--------|--------------|
| P786   | Zwart        |

## Vogue Serveertangen

Polycarbonaat.



| Art.nr | Omschrijving |
|--------|--------------|
| P924   | 23cm zwart   |
| P925   | 30cm zwart   |

## Matfer Exoglass spatels

Sterke hygiënische spatels ontworpen volgens hygiënische normen en temperatuurbestendig tot 220 °C.



| Art.nr | Omschrijving |
|--------|--------------|
| DN939  | 25cm         |
| J074   | 30,5cm       |
| DN915  | 35cm         |
| J075   | 40,5cm       |
| DN916  | 45cm         |
| J076   | 51cm         |

## Vogue Opscheplepel

RVS



| Art.nr | Omschrijving |
|--------|--------------|
| CS001  | 34cm         |

## Vogue Serveerlepel geperforeerd

RVS en vaatwasserbestendig



| Art.nr | Omschrijving      |
|--------|-------------------|
| CS911  | 34cm geperforeerd |

## Vogue Turner geperforeerd

Kunststof heft en flexibel RVS blad.



| Art.nr | Omschrijving |
|--------|--------------|
| D392   | 38cm         |

# KEUKEN / KOKSBENODIGDHEDEN

## Vogue Serveertangen

Hittebestendig tot 310°C

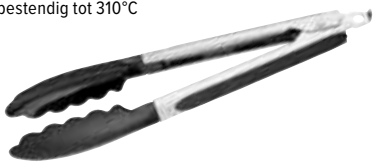

| Art.nr | Omschrijving |
|--------|--------------|
| CS770  | 23cm         |
| CS771  | 30cm         |

## Vogue Serveertang

In RVS uitgevoerd.



| Art.nr | Omschrijving |
|--------|--------------|
| J605   | Serveertang  |

## Vogue Serveertangen

Polycarbonaat



| Art.nr | Omschrijving |
|--------|--------------|
| P941   | 23cm wit     |

## Vollrath Serveertangen



| Art.nr | Omschrijving  |
|--------|---------------|
| DC243  | Zwart   241mm |

## Vogue Serveertangen

In RVS uitgevoerd, met afgeronde randen en ingebouwde veer.



| Art.nr | Omschrijving |
|--------|--------------|
| J608   | 25,5cm       |
| J604   | 40,5cm       |

## Vogue Serveertangen

In RVS uitgevoerd, met afgeronde randen en ingebouwde veer.



10X

| Art.nr |
|--------|
| S633   |

## Vogue Steaktang

In RVS uitgevoerd, extra lange tang, ideaal voor de barbecue.



| Art.nr | Omschrijving |
|--------|--------------|
| J615   | 53cm         |

## Vogue Kleurcode serveertangen

V voorkom kruisbesmetting met deze RVS kleurcode serveertangen. Het gladde materiaal voorkomt nestelen van etensresten en bacteriën.



29cm

| Art.nr | Omschrijving |
|--------|--------------|
| CB153  | Zwart        |
| CB154  | Rood         |
| CB155  | Groen        |
| CB156  | Blauw        |
| CB157  | Geel         |
| CB158  | Bruin        |
| HC852  | Paars        |

40,5cm

| Art.nr | Omschrijving |
|--------|--------------|
| HC848  | Zwart        |
| HC854  | Rood         |
| HC851  | Groen        |
| HC849  | Blauw        |
| HC855  | Geel         |
| HC850  | Bruin        |
| HC853  | Paars        |

## Vogue Serveertang

Geheel RVS. 7x6cm.



| Art.nr | Omschrijving |
|--------|--------------|
| J601   | Serveertang  |

## Matfer Exoglass serveertang

Hittebestendig tot 220°C.



| Art.nr | Omschrijving |
|--------|--------------|
| U753   | 24cm         |

## Vogue Universeeltang

Te gebruiken als tang of te splitsen in 2 spatels. Aluminium.



| Art.nr | Omschrijving |
|--------|--------------|
| J603   | 27,5cm       |

## Vogue Duetto universeeltang, teflon

anti-kleef en hittebestendig. Kan uit elkaar gehaald worden.



| Art.nr | Omschrijving |
|--------|--------------|
| J614   | 29cm         |

## Vogue Spaghettitang

In RVS uitgevoerd.



| Art.nr | Omschrijving |
|--------|--------------|
| J616   | 19,5cm       |

## Vogue Sandwichtang

In RVS uitgevoerd.



| Art.nr | Omschrijving |
|--------|--------------|
| J606   | Sandwichtang |

## Westmark Serveertang

RVS serveertang met gekarteld uiteinde.



| Art.nr | Omschrijving |
|--------|--------------|
| GR261  | 22cm         |
| GR262  | 32cm         |

## Oxo Serveertang met siliconen

anti-kleef siliconen uiteinden, hittebestendig tot 310°C. Vaatwasserbestendig.



| Art.nr | Omschrijving |
|--------|--------------|
| GG064  | 23cm         |
| GG065  | 30,5cm       |

## Vogue Frites lekbak

Frites lekbak RVS 41cm. Afneembare lekbak. Hoogte 17,5cm.



| Art.nr | Omschrijving |
|--------|--------------|
| E712   | Ø41cm        |

## Deglon Push & Pull serveergerei

Met dit innovatieve keukengerei maakt u met één hand borden op.

- Tijdbesparend multifunctioneel ontwerp
- Het ergonomische ontwerp ligt prettig in de hand
- Verbeterde hygiëne omdat u slechts één gereedschap aan hoeft te raken

| Art.nr | Omschrijving                 |
|--------|------------------------------|
| FR112  | Taart- en pizzaschep   355mm |
| FR111  | Spatel   340mm               |
| FR110  | Vleesvork   310mm            |



## Zeven

RVS zeef met kunststof frame.



| Art.nr | Omschrijving |
|--------|--------------|
| C795   | 7cm Ø        |
| C797   | 14cm Ø       |
| C798   | 18cm Ø       |

## Zeven

Zware kwaliteit, dubbel gaas



| Art.nr | Omschrijving |
|--------|--------------|
| C831   | Ø30cm        |
| C832   | Ø35cm        |

## Vogue Oliefilterhouder

Verchroomd staal.



| Art.nr | Omschrijving           |
|--------|------------------------|
| CN956  | 25(Ø)cm   filterhouder |
| CN958  | 50 filters             |

## Vogue Zeven

Polypropyleen steel.



| Art.nr | Omschrijving |
|--------|--------------|
| C794   | 14cm Ø       |

## Vogue Puntzeven

In RVS uitgevoerd.



| Art.nr | Omschrijving |
|--------|--------------|
| J593   | 18cm         |
| J701   | 23cm         |
| J716   | 25cm         |

## Vogue Zeven

RVS zeef. Vaatwasserbestendig.



| Art.nr | Omschrijving |
|--------|--------------|
| C799   | 10cm Ø       |
| C800   | 14cm Ø       |
| C801   | 18cm Ø       |

## Vogue Grove conische zeven

Zware kwaliteit RVS grove zeef.



| Art.nr | Omschrijving |
|--------|--------------|
| DM059  | 25cm         |

## Vogue Pannenlikkers

Rubberen kop om te mixen en kneden. Sterke, hygiënische steel. Temperatuurbestendig tot 50°C.



| Art.nr | Omschrijving |
|--------|--------------|
| J078   | 25,5cm       |
| J079   | 35,5cm       |

## Schneider Exoglass-spatels

Sterke spatels, geschikt voor temperaturen tot 220°C. Conform hygiënevoorschriften.



| Art.nr | Omschrijving |
|--------|--------------|
| GT108  | 25cm         |
| GT109  | 30cm         |
| GT110  | 35cm         |
| GT111  | 40cm         |
| GT113  | 50cm         |

TABLETOP

RESTAURANT, BAR & HOTEL

MEUBILAIR

DISPOSABLES & SCHOONMAAK

KLEDING & WERKSCHOENEN

KEUKEN

KEUKENMEUBILAIR & TRANSPORT

APPARATUUR

KOELEN & VRIEZEN



# KEUKEN / KOKSBENODIGDHEDEN

## Aluminium vergiet met dubbel handvat

Eenvoudig te verplaatsen dankzij het dubbele handvat. Eenvoudig schoon te maken aluminium constructie.

• 47(Ø)cm



| Art.nr       | Omschrijving |
|--------------|--------------|
| <b>CJ768</b> | 47 cm Ø      |

## Vogue Frituurschep

RVS frituurschep.



| Art.nr      | Omschrijving |
|-------------|--------------|
| <b>C834</b> | Ø14cmx40cm   |

## Vogue Schuimspaen

In RVS uitgevoerd. Fijnmazig.



| Art.nr      | Omschrijving |
|-------------|--------------|
| <b>J674</b> | Ø20cmx67cm   |

## Vogue Pastamanden

RVS pastamanden



| Art.nr       | Omschrijving |
|--------------|--------------|
| <b>CS734</b> | 12(Ø)cm      |
| <b>J719</b>  | 15(Ø)cm      |
| <b>CS735</b> | 18(Ø)cm      |

## Matfer Bourgeat Exoglass puntzeef

Drielaags zeef voor fijne resultaten. Koelblijvend handvat.



| Art.nr       | Omschrijving |
|--------------|--------------|
| <b>DM597</b> | 10"/255(Ø)mm |

## Matfer Exoglass conische zeef

Zeef met beschermende kruisdraden vervaardigd uit hoogwaardig staal. Voorzien van een stevig exoglass handvat met 2 ondersteunende haken.



| Art.nr      | Omschrijving  |
|-------------|---------------|
| <b>W693</b> | Ø20 x 41(l)cm |

## Vogue Pastamand

RVS mand geschikt voor het uitlekken van pasta.



| Art.nr       | Omschrijving            |
|--------------|-------------------------|
| <b>DM058</b> | 23(h) x 20(b) x 33(d)cm |

## Araven Polypropylene vergieten

Magnetron-, vriezer- en vaatwasserbestendig.



| Art.nr       | Omschrijving |
|--------------|--------------|
| <b>DL943</b> | 23,5cm Ø     |
| <b>DL944</b> | 28cm Ø       |
| <b>DL945</b> | 38cm Ø       |

## Vogue Passeerzeven

Zware kwaliteit, vertind met dubbel gaas en houten steel.



| Art.nr       | Omschrijving |
|--------------|--------------|
| <b>FE741</b> | 180(Ø)mm     |
| <b>FE742</b> | 200(Ø)mm     |
| <b>FE743</b> | 240(Ø)mm     |
| <b>FE744</b> | 260(Ø)mm     |



## Vogue Puntzeven

Zeef volledig in RVS uitgevoerd.



| Art.nr      | Omschrijving |
|-------------|--------------|
| <b>E818</b> | 20cm         |
| <b>E819</b> | 24cm         |

## Vogue Ronde vergieten

Voorzien van platte bodem voor betere stabiliteit.



| Art.nr       | Omschrijving |
|--------------|--------------|
| <b>CW352</b> | 38(Ø)cm      |

## Vogue Vergieten

RVS



| Art.nr      | Omschrijving |
|-------------|--------------|
| <b>K331</b> | 23cm Ø       |
| <b>K347</b> | 25,5cm Ø     |
| <b>K348</b> | 30,5cm Ø     |
| <b>K349</b> | 35,5cm Ø     |

## Kitchencraft Oliespray

Pompje om een dun laagje olie aan te brengen. Voor optimale prestaties tot maximaal 8cl vullen.



| Art.nr | Omschrijving |
|--------|--------------|
| E969   | 12cl         |

## Vogue Vetspaan

Vierkante RVS vetspaan, geschikt voor de frituur.

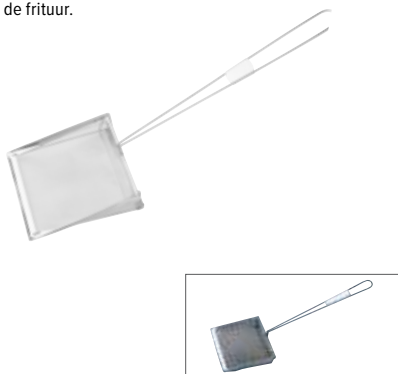

| Art.nr | Omschrijving |
|--------|--------------|
| J670   | Ø20cmx66cm   |

## Vogue Groentelepel lange steel

RVS voor veilig gebruik in drukke keukens



| Art.nr | Omschrijving |
|--------|--------------|
| J708   | Ø22cmx62,5cm |

## Neteldoek

Gecertificeerd voor voedsel, geschikt voor contact met voedsel. Ideaal voor stomen van desserts. 100% katoen. 99cm(b). 10 meter lang.



| Art.nr | Omschrijving |
|--------|--------------|
| DM056  | 99cm x 10m   |

## Vogue Frituurscheppen / schuimspanen

Zwaar nikkelstalen schep. Geschikt voor friteuses.



| Art.nr | Omschrijving |
|--------|--------------|
| C835   | Ø15x40cm     |
| C836   | Ø20x49cm     |
| C837   | Ø23x50cm     |

## Vogue Schuimspaan

Uit één stuk RVS.



| Art.nr | Omschrijving |
|--------|--------------|
| J668   | Ø12cm        |

## Vogue Magiwick

Spiraal ontwerp. Vermindert tijd op het kloppen.



| Art.nr | Omschrijving |
|--------|--------------|
| J757   | RVS          |

## Vogue Gardes licht

Sterke 12 draads RVS gardes met naadloze handvatten.



| Art.nr | Omschrijving |
|--------|--------------|
| K550   | 25cm         |
| K551   | 30,5cm       |
| K552   | 35,5cm       |
| K553   | 40,5cm       |
| K554   | 45cm         |
| M969   | 51cm         |

## Vogue Gardes zwaar

Sterke 8 draads RVS gardes met naadloze handvatten.



| Art.nr | Omschrijving |
|--------|--------------|
| K545   | 25cm         |
| K546   | 30,5cm       |
| K547   | 35,5cm       |
| K548   | 40,5cm       |
| K549   | 45cm         |
| M968   | 51cm         |

## Matfer Gardes

Geïsoleerde handgreep, hittebestendig tot 220°C. Vaatwasserbestendig.



| Art.nr | Omschrijving |
|--------|--------------|
| J751   | 25,5cm       |
| J752   | 30,5cm       |
| J753   | 35,5cm       |
| J754   | 40,5cm       |
| J755   | 45cm         |
| J756   | 51cm         |

## Schneider Gardes met 24 draden

Sterke gardes van RVS en polypropyleen. Thermokunststof handvat.



| Art.nr | Omschrijving |
|--------|--------------|
| CY221  | 25cm         |
| CY222  | 30cm         |
| CY223  | 35cm         |
| CY224  | 40cm         |
| CY225  | 45cm         |

## Schneider Gardes met 16 draden

RVS gardes met thermokunststof heft. Hittebestendig tot 200°C. 16 sterke draden. Vaatwasserbestendig.



| Art.nr | Omschrijving |
|--------|--------------|
| GT100  | 25cm         |
| GT101  | 30cm         |
| GT102  | 35cm         |
| GT103  | 40cm         |

TABLETOP

RESTAURANT, BAR & HOTEL

MEUBILAIR

DISPOSABLES & SCHOONMAAK

KLEDING & WERKSCHOENEN

KEUKEN

KEUKENMEUBILAIR & TRANSPORT

APPARATUUR

KOELEN & VRIEZEN

# KEUKEN / KOKSBENODIGDHEDEN

## Matfer Bourgeat Ballongarde

Geïsoleerd handvat, warmtebestand tot 220°C. Hygiënische vaatwasserbestendig gedichte draden.



| Art.nr | Omschrijving     |
|--------|------------------|
| J760   | Ballongarde 45cm |

## Vogue Heavy duty gardes

Sterke 8 draads gardes van premium kwaliteit RVS. Vaatwasserbestendig.



| Art.nr | Omschrijving |
|--------|--------------|
| DA042  | 25cm         |
| DA043  | 30cm         |
| DA044  | 35cm         |

## Vogue Roerlepel

RVS roerlepel, ideaal voor diepe pannen.



| Art.nr | Omschrijving |
|--------|--------------|
| DP019  | 91,5cm       |

## Vogue Ballongarde

RVS ballongarde, ideaal voor diepe pannen.



| Art.nr | Omschrijving |
|--------|--------------|
| DN967  | 101,6cm      |

## Hygiplas Digitale oventhermometer

Oventhermometer met RVS voeler. Voorzien van magneet om de thermometer op de oven te bevestigen, zodat deze eenvoudig afgelezen kan worden. In te stellen op °C of °F en keuze uit temperatuuralarm, timer of klok. Werkt op 2x AAA batterijen.



**Specificaties**  
**CE399** Temperatuurbereik: 0°C tot +300°C. Resolutie: +0.1°C.  
 Nauwkeurigheid: 1°C. 1 meter kabel. Afmeting (cm): 13,1(h) x 6,7(b) x 2,2(d).

| Art.nr | Omschrijving    |
|--------|-----------------|
| CE399  | Oventhermometer |

## Hygiplas Muurthermometer

30x6cm. Temperatuurbereik -40°C tot +50°C.



| Art.nr | Omschrijving |
|--------|--------------|
| J228   | Thermometer  |

## Hygiplas Koffiemelkthermometers

Geeft temperaturen tussen de -10°C tot 110°C weer met aanduiding van de ideale koelzone, zodat hij snel af te lezen is. Voorzien van RVS clip. 125(l)x4(Ø) mm voeler.



| Art.nr | Omschrijving       |
|--------|--------------------|
| CB887  | Ø4,5cm thermometer |

## Hygiplas Zakthermometer

Ø3,5x14cm. Temperatuurbereik -10°C tot +110°C.



| Art.nr | Omschrijving |
|--------|--------------|
| F346   | Thermometer  |

## Kitchencraft Oventhermometer

Eenvoudig af te lezen Ø6,5cm wijzerplaat. Geschikt voor ovens en warmhoudkasten. 7x7,6cm. Temperatuurbereik 50°C tot +300° in 5°C stappen.



| Art.nr | Omschrijving |
|--------|--------------|
| J205   | Thermometer  |

## Hygiplas Kernthermometer

T-model, lengte 12,5 cm. LCD-display. Temperatuurbereik -50°C tot +150°C.



Art.nr Omschrijving  
**F306** T-model thermometer

## Hygiplas Suiker/jam thermometer

Van zoet tot vet. Temperatuurbereik 40°C tot 200°C.



Art.nr Omschrijving  
**J204** Suiker/jam

## Hygiplas Frituurthermometer

Ø 5cmx16,5cm. Temperatuurbereik 0°C tot +300°C.



Art.nr Omschrijving  
**J203** Thermometer

## Comark KM221 digitale thermometer

Gebruiksvriendelijke thermometer met groot LCD display. Levert snelle en nauwkeurige resultaten. Compleet met ATT55 sonde en 2x AA batterijen. Calibratiecertificaat inbegrepen.



Specificaties  
**GJ465** Bereik: -30° tot 110°C

Art.nr Omschrijving  
**GJ465** Digitale thermometer

## Hygiplas Waterbestendige thermometer

Digitale thermometer met geheugenfunctie en RVS voeler. Temperatuurbereik -50°C tot +200°C. 0,1°C resolutie.



Art.nr Omschrijving  
**GH628** Waterbestendige thermometer

## Hygiplas Catertherm digitale thermometer

Professionele digitale thermometer met groot LCD-display en auto-off schakeling. Werkt op AAA-batterij (2x bijgeleverd). Afneembare RVS voeler.



Specificaties  
**GG748** +1°C Nauwkeuring tussen -25°C en +120°C.  
 +3°C Nauwkeurig tussen +200°C en +300°C.  
 Afmeting (mm): 163(h)x 60(b)x 19(d).

Art.nr Omschrijving  
**GG748** Digitaal

## Hygiplas Multi thermometer

Temperatuurcontrole van vloeistoffen en halfvaste stoffen. Voorzien van 1 meter kabel en inclusief batterij.



Specificaties  
**F338** Temperatuurbereik: -50°C to +200°C. Resolutie: 0,1°C. Nauwkeurigheid: 1°C. Meettijd ca. 15sec. 1x AAA battery.

Art.nr Omschrijving  
**F338** Thermometer

## Hygiplas Mini infrarood thermometer

Een lichtgewicht en eenvoudig te gebruiken infrarood thermometer voorzien van groot LCD-display. Doordat er geen contact is, wordt kruisbesmetting voorkomen. Weergave van zowel graden celcius als fahrenheit. Incl. 9V batterij en draagtas.



Specificaties  
**GL267** Temperatuurbereik: -20°C tot +320°C. Resolutie: 0,5°C. Afmeting (cm): 17,5(h) x 3,2(b) x 63(d). Gewicht: 135g.

Art.nr Omschrijving  
**GL267** Mini infrarood

## Hygiplas Infrarood thermometer

Een lichtgewicht en eenvoudig te gebruiken infrarood thermometer voorzien van groot LCD-display. Doordat er geen contact is, wordt kruisbesmetting voorkomen. 9V batterij bijgeleverd.



Specificaties  
**GG749** Nauwkeurigheid: ±3°C tussen -50°C en -30°C, ±2°C tussen -30°C en 100°C, ±2°C tussen 100°C en 400°C. Temperatuurbereik: -50 tot +400°C. Afmeting (cm): 18(h) x 5(b) x 10(d). Gewicht: 225g.

Art.nr Omschrijving  
**GG749** Infrarood

TABLETOP

RESTAURANT, BAR & HOTEL

MEUBILAIR

DISPOSABLES & SCHOONMAAK

KLEDING & WERKSCHOENEN

KEUKEN

KEUKENMEUBILAIR & TRANSPORT

APPARATUUR

KOELEN & VRIEZEN



# KEUKEN / KOKSBENODIGDHEDEN

## Hygiplas Easytemp thermometers

Zakthermometer met inklapbare voeler en aan/uit schakelaar.  
Nauwkeurig, betrouwbaar en voorzien van armbandje. Verkrijgbaar in diverse kleuren voor eenvoudig identificatie hygiënische doeleinden.



### Specificaties

Bereik: -50°C tot +300°C. Resolutie: ±0,1°C, -20°C tot +200°C.  
Nauwkeurigheid: ±1°C, -30°C tot +150°C. Meettijd ca. 15 sec.

| Art.nr | Omschrijving               |
|--------|----------------------------|
| J242   | Wit (brood en kaas)        |
| CF913  | Rood (vlees)               |
| FX146  | Blauw (vis)                |
| CF912  | Geel (gevogelte)           |
| CH739  | Paars (allergenen)         |
| C571   | AAA Batterijen (pak van 4) |

**HYGIPLAS**  
Food Safety Solutions

## Hygiplas Temperatuur logboek

Temperatuur logboek voor 6 maanden. Ruimte voor temperatuur, tijd en initialen. Kaft eenvoudig te reinigen.



| Art.nr | Omschrijving |
|--------|--------------|
| J201   | Logboek      |

## Marsden Infrarood thermometer

Controleer simpel, veilig en hygiënisch de lichaamstemperatuur met deze medisch gecertificeerde contactloze infrarood voorhoofdthermometer.



| Art.nr |
|--------|
| DF717  |

## Comark Voeler

Voor vloeistoffen en halfvaste stoffen.  
Meetbereik van -39,9...109,9°C.



Specificaties  
F321 100(L)mm

| Art.nr | Omschrijving    |
|--------|-----------------|
| F321   | Therma 20 Probe |

## Comark Infrarood thermometer

Infrarood zakthermometer met verlicht scherm geschikt voor oppervlakte metingen. Snel, veilig en eenvoudig in gebruik. Temperatuurbereik van -30°C tot +200°C (weergave in °C of °F). Laserstraal is nauwkeurig te richten en vast te zetten voor juiste meting.

- 1 knops bediening
- Laser punt lijn
- Geeft maximale temperatuur aan
- Metingen °C of °F
- Temperatuurbereik -30°C tot 200°C
- LCD Screen

Specificaties  
CC099 Thematuurbereik: -30°C tot +200°C. Nauwkeurigheid: ±1°C van 0°C tot +65°C. Afmeting (cm): 3,8(b)x 10,1(l). Gewicht: 227g.

| Art.nr | Omschrijving |
|--------|--------------|
| CC099  | KM814FS      |



## Hygiplas Hangend model koeling/vriezer thermometer

Een waterdichte thermometer voorzien van ophanghaak. Werkt op een CR2032 batterij. Waterdichtheid volgens IP65



### Specificaties

**CB891** DC 1,5V cel-batterij. Temperatuurbereik: -25°C tot +50°C. Precisie: ±1,5°C. Afmetingen (cm): 1,5(h) x 4(b) x 4(d).

| Art.nr       | Omschrijving |
|--------------|--------------|
| <b>CB891</b> | Wit          |

## Pal Desinfecteerdoekjes & wandhouder

Effectief tegen 99,9% van de bacteriën, MRSA, E. Coli, Listeria, Salmonella en de meeste virussen en schimmels. Vlekt niet en is voedselveilig.



| Art.nr       | Omschrijving                  |
|--------------|-------------------------------|
| <b>J237</b>  | Wandbeugel voor J236 en CC197 |
| <b>CC197</b> | 200 schoonmaakdoekjes         |
| <b>J860</b>  | Emmer 1000 doekjes            |

DEZE ARTIKELEN ZIJN TIJDELIJK NIET LEVERBAAR IN NEDERLAND

## Hygiplas Koeling/vriezer thermometer

Digitale thermometer voor uw koelcel of vriezer. Zonder deur te openen kunt u de temperatuur aflezen. Eenvoudig leesbaar display. Dubbel gebruik voor temperatuur ruimte & vriezer.



### Specificaties

**F343** Temperatuurbereik: -50°C tot +70°C. 3 meter kabel met voeler. Werkt op 1 x AAA batterij (bijgeleverd). Afmeting (cm): 5,2(h) x 7,3(b) x 1,5(d).

| Art.nr      | Omschrijving |
|-------------|--------------|
| <b>F343</b> | Thermometer  |

## Hygiplas Koelcel thermometers

Ophanghaak. Temperatuurbereik -30°C tot +30°C.

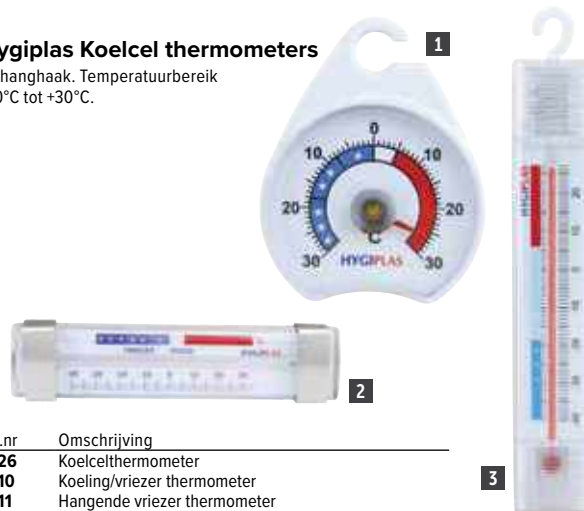

| Art.nr        | Omschrijving                 |
|---------------|------------------------------|
| <b>1 J226</b> | Koelcelthermometer           |
| <b>2 J210</b> | Koeling/vriezer thermometer  |
| <b>3 J211</b> | Hangende vriezer thermometer |

## Comark Vaatwasserbestendige thermometer

Pen-vormige thermometer om de temperatuur in de vaatwasser te controleren en tevens geschikt voor controle van voedsel temperatuur. BioCote® antibacteriële bescherming tegen kruisbesmetting en heeft een temperatuurbereik van -20°C tot +200°C.

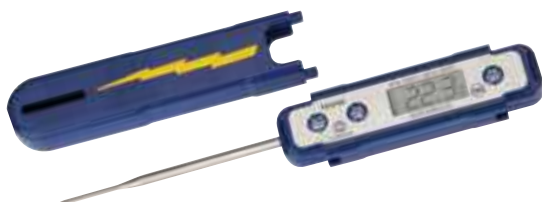

### Specificaties

**CF992** Temperatuurbereik: -20°C tot +200°C. Afmetingen (cm): 2,1(h) x 15,2(b) x 1,8(d). 3 x AAA batterijen.

| Art.nr       | Omschrijving              |
|--------------|---------------------------|
| <b>CF992</b> | Geschikt voor vaatwassers |

## Hygiplas Kookwekker

Groot digitaal display en extra luid alarm. Uren en minuten of minuten en seconden. Werkt op een AA-batterij (meegeleverd).



| Art.nr       | Omschrijving |
|--------------|--------------|
| <b>DP028</b> | 6,3 x 6,3cm  |

## Hygiplas Koeling/vriezer thermometer

Hoog/laag alarm met 11mm display. Dubbele sensoren voor koeling/vriezer en omgevingstemperatuur. Afmeting (cm): 13,5x2,5. Temperatuurbereik -50°C tot +70°C.



| Art.nr      | Omschrijving |
|-------------|--------------|
| <b>F314</b> | Thermometer  |

## Vogue Keukenklok wit

Wit ABS. Werkt op 1xAAA batterij (niet inbegrepen). Ø24cm.



| Art.nr      | Omschrijving |
|-------------|--------------|
| <b>K978</b> | Klok         |

TABLETOP

RESTAURANT, BAR & HOTEL

MEUBILAIR

DISPOSABLES & SCHOONMAAK

KLEDING & WERKSCHOENEN

KEUKEN

KEUKENMEUBILAIR & TRANSPORT

APPARATUUR

KOELEN & VRIEZEN

# KEUKEN / KOKSBENODIGDHEDEN

## Hygiplas Big Time kookwekker

Groot scherm met 12 of 24 uren aanduiding. 4 timerinstellingen met de functietoets T1 - T4. Telt maximaal 99 uur, 59 minuten en 59 seconden af in seconden. Werkt op 1xAAA batterij - wordt mee geleverd.



**Specificaties**  
CF916 Afmeting (cm): 8(h) x 8(b) x 2,5(d).

| Art.nr | Omschrijving        |
|--------|---------------------|
| CF916  | Big Time kookwekker |

## Hygiplas Drievoudige digitale kookwekker

Timer met 12 of 24 uur weergave. Telt 19 uur, 59 min, 59 seconden af in seconden. Voorzien van klok display met optelfunctie. Mogelijkheid voor wisselen tussen Klok/Timer-functie. 3-Voudige timers die gelijktijdig kunnen lopen. Werkt op een LR44 batterij - meegeleverd.



**Specificaties**  
CF915 Afmeting (cm): 9(h) x 7(b) x 1,5(d).

| Art.nr | Omschrijving           |
|--------|------------------------|
| CF915  | Drievoudige kookwekker |

## Vogue Elektronische weegschaal

Elektronische weegschaal met touch display en LCD-display voor eenvoudig gebruik. Werkt op batterijen.

- Hoge capaciteit van 10 kg - weeg gemakkelijk grotere hoeveelheden
- Vereist 3x AAA-batterijen (niet inbegrepen)

**NIEUW**



| Art.nr | Omschrijving                   |
|--------|--------------------------------|
| FS488  | 10 kg weegschaal   Rechthoekig |

## Vogue Weegschaal

Digitale weegschaal voorzien van 25x21cm kom. Automatische uitschakeling. Inclusief een handig thermometerdisplay en timer-/alarmfunctie. Capaciteit 5kg. Gradatie 2g.



| Art.nr | Omschrijving   |
|--------|----------------|
| DE121  | 5kg weegschaal |

## Weighstation Keukenweegschaal

RVS keukenweegschaal voor algemene doeleinden met grote RVS kom.



**Specificaties**  
F172 Capaciteit 5kg. Gradatie 20g.  
F174 Capaciteit 10kg. Gradatie 50g.  
F176 Capaciteit 20kg. Gradatie 50g.

| Art.nr | Omschrijving    |
|--------|-----------------|
| F172   | 5kg weegschaal  |
| F174   | 10kg weegschaal |
| F176   | 20kg weegschaal |

## Weighstation Platformweegschaal

Zware weegschaal met 24cm RVS vierkant platform.



**Specificaties**  
F173 Capaciteit 10kg. Gradatie 50g.  
F175 Capaciteit 20kg. Gradatie 50g.

| Art.nr | Omschrijving    |
|--------|-----------------|
| F173   | 10kg weegschaal |
| F175   | 20kg weegschaal |

## Vogue Elektronische weegschaal

Hygiënisch in gebruik en eenvoudig schoon te maken. Werkt zowel op batterijen als op stroom.

- RVS platform
- Eenvoudig te lezen digitaal display
- Tiptoetsbediening



| Art.nr | Omschrijving         |
|--------|----------------------|
| 1 F201 | 3kg   0,5g resolutie |
| F177   | 3kg, per 1 gram      |
| 2 F178 | 15kg   5g resolutie  |

**Specificaties**  
F201 Capaciteit 3kg. Resolutie: 0,5g. Afmeting (cm): 8(h)x18(b)x22,5(d). Platform (cm): 18x18.  
F177 Capaciteit 3kg, per 1g. Afmeting (cm): 10(h) x 25(b) x 30(d). Platform (cm): 24 x 24.  
F178 Capaciteit 15kg, per 5g. Afmeting (cm): 10(h) x 25(b) x 30(d). Platform (cm): 24 x 24.

## Salter Brecknell Weegschalen

Geavanceerde weegschaal met rubberen voetjes voor veiligheid en automatische uitschakelfunctie om de levensduur van de batterij te verlengen. Werkt op lichtnet of op batterijen.

- Geborsteld RVS tafelblad
- Helder LED-display
- Eenvoudige bediening
- Uitgerust met wandbeugel voor wand- of werkbankmontage

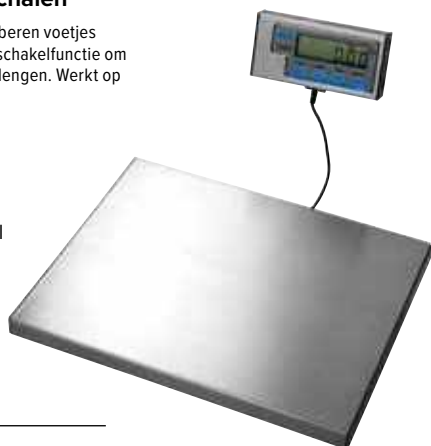

### Specificaties

Alle modellen: 2,7(h)x38(b)x30(d)cm

Art.nr Omschrijving

DP033 60kg/20g

DP034 120kg/50g

## Weighstation Dieetweegschaal

Extra nauwkeurig en precies wegen. Uitneembaar weegplateau van Ø17cm. Capaciteit 0,5 kg, per 2 gram.



### Specificaties

F182 17cm Platform. Capaciteit: 0,5kg, per 2g.

Art.nr Omschrijving

F182 0.5kg weegschaal

## Weighstation Elektronische weegschaal

Elektronische weegschaal met capaciteit van 5kg meetbaar per 1 gram. Touch display en LCD-display voor eenvoudig gebruik. Werkt op batterijen.



### Specificaties

GG017 Afmeting (cm): 1,5(h)x18,5(Ø).

Art.nr Omschrijving

GG017 5kg

## Weighstation Elektronische weegschaal

Stevige elektronische weegschaal met LCD-display, geschikt voor muurmontage. Afneembaar RVS platform is eenvoudig schoon te maken. Automatische uitschakeling, kalibratie en nul-setting. Batterij laag indicator.



### Specificaties

CD564 Capaciteit 30kg, per 10g, 1.4m snoer. Incl. 9V adaptor. Werkt op 6xAA batteries (niet bijgeleverd). Platform afmeting (mm): 315x325. Afmeting (mm): 40(h)x310(b)x300(d). Gewicht 4.1kg.

Art.nr Omschrijving

CD564 30kg

## Schneider 10L sausdispensers

Polypropyleen sausdispensers met een grote inhoud en RVS pomp. Lekken niet. Verkrijgbaar met pomp of met hendel.

- 30ml/40ml dosering

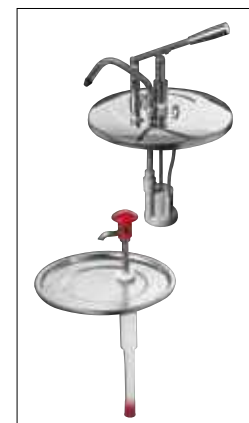

Art.nr Omschrijving

3 DA362 Met hendel

4 DA363 Met pomp

## Gastro M Emmerdispenser

De emmerdispenser is geschikt voor gebruik in een professionele keuken. Instelbare dosering en het druppelt niet.

- Portie 35ml
- Voor alle viscositeiten
- Hendel of drukknopbediening

**NIEUW**



Art.nr Omschrijving

CZ914 5 liter met hendelbediening

CZ915 10 liter met drukknopbediening

CZ916 5 liter met drukknopbediening

DK789 10 liter met drukknopbediening. Inclusief emmer



# KEUKEN / PATISSERIE

## Vogue Bakkwasten

Houten handvat en natuurlijk haar, 4,5cm lang.



| Art.nr | Omschrijving |
|--------|--------------|
| CG229  | 2,5cm(b)     |
| CG046  | 5cm(b)       |

## Schneider Ronde bakkwast

Houten handvat, ronde kwast en natuurlijk haar



- Zachte en flexibele borstels
- Stevig handvat
- Met ophangoog

| Art.nr | Omschrijving |
|--------|--------------|
| CY570  | 2,5cm(b)     |
| CY574  | 5cm(b)       |
| CY575  | 6cm(b)       |

## Schneider Bakkwasten

Rode anti-kleef kwasten van hittebestendig nylon.



- Hittebestendig tot 150°C
- Sterke greep
- Met ophangoog

| Art.nr | Omschrijving |
|--------|--------------|
| CR742  | 2,5cm(b)     |
| CR743  | 3,5cm(b)     |

## Kitchencraft Siliconen bakkwast

Siliconen haren zijn hittebestendig tot 260°C. Vaatwasserbestendig.



| Art.nr | Omschrijving |
|--------|--------------|
| D594   | 2,5cm        |

## Vogue Jan Hagelsnijder

Met deze uittrekbare, veelzijdige deegsnijder snijdt u precieze, gelijkmatige repen deeg. 5,5(Ø)cm wiel. Uittrekbaar tot 49cm.



| Art.nr | Omschrijving |
|--------|--------------|
| CS850  | 5 wielen     |

## Schneider Jan Hagelsnijders

Snelle en precieze deegsnijders van RVS. Wieltjes uittrekbaar tot 12,5cm. Vaatwasserbestendig.



| Art.nr | Omschrijving |
|--------|--------------|
| GT135  | 5 wielen     |
| GT136  | 7 wielen     |

## Schneider Korstprikker

Voorkom dat uw deeg te hoog rijst of blaasjes vormt. Kunststof. Vaatwasserbestendig.

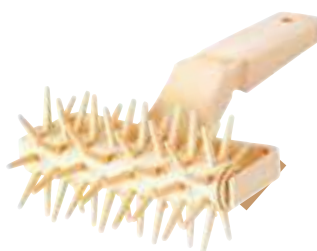

| Art.nr | Omschrijving |
|--------|--------------|
| GT134  | 20(b)cm      |

## Matfer Bakkwasten

Vaatwasserbestendige kwast met 6cm lang natuurlijk haar. Verschillende afmetingen verkrijgbaar.



| Art.nr | Omschrijving  |
|--------|---------------|
| E440   | 2,5 x 24cm(l) |
| E442   | 3,5 x 25cm(l) |
| E443   | 4 x 25,5cm(l) |
| E445   | 5 x 27cm(l)   |

## Matfer Deegprikker

Voor het bewerken van taarten en vlaaien. 20cm(b)x6,5Øcm

- Materiaal ABS
- Het wiel kan voor reiniging van het handvat worden losgemaakt
- Vaatwasserbestendig



| Art.nr | Omschrijving    |
|--------|-----------------|
| DT659  | 205(L)x 65(Ø)mm |

## Vogue Deegkrabber

8,5x13,5 cm, flexibel blad



| Art.nr | Omschrijving |
|--------|--------------|
| E407   | Deegkrabber  |

## Vogue Bakkwast

Houten handvat, ronde kwast en natuurlijk haar, 4,5cm lang.



| Art.nr | Omschrijving |
|--------|--------------|
| CF963  | Ø2,5cm       |

## Vogue Krabber

Flexibel. 11,5x7,5cm.



| Art.nr | Omschrijving |
|--------|--------------|
| E401   | Krabber      |

## Deglon Deegkrabber

Stevige vaatwasserbestendige deegkrabber. Comfortabel vast te houden door rond gegoten handvat. 11cm mes.



| Art.nr | Omschrijving     |
|--------|------------------|
| GG073  | Flexibel en rond |

## Vogue Deegkrabber

11,5x8cm, stijf blad



| Art.nr | Omschrijving |
|--------|--------------|
| E406   | Deegkrabber  |

## Schneider Deegkrabber

Flexibel blad met afgeronde hoeken. Kunststofgreep.



| Art.nr | Omschrijving |
|--------|--------------|
| GT114  | 12,5 x 11cm  |

**Matfer Exoglass deegkrabbers**  
11,5cmx8cm



| Art.nr | Omschrijving |
|--------|--------------|
| 1 J218 | Rond         |
| 2 J217 | Recht        |

**Kitchencraft Bakbonen**  
Hoogwaardige keramische bonen voor gebruik in bakvormen, 500g emmer.



| Art.nr | Omschrijving |
|--------|--------------|
| GL251  | 500g         |

**Vogue Maatlepels**  
RVS. Inhoud: 1/8 (0,62 ml), 1/4 (1,25 ml), 1/2 (2,5 ml), 1 theelepel (5ml) en 1 eetlepel (15ml).



| Art.nr | Omschrijving |
|--------|--------------|
| GL873  | Set van 6    |

**Vogue Deegrollers polyethyleen**



| Art.nr | Omschrijving |
|--------|--------------|
| J171   | 30,5cm       |
| J172   | 35,5cm       |
| J173   | 40,5cm       |
| J174   | 46cm         |
| J175   | 51cm         |

**Schneider bakkersmes**

De vlakke zijkant kan gebruikt worden als spatel om glazuur te verdelen, de gekartelde rand is geschikt om zachte eetwaren met een harde korst te snijden.



| Art.nr | Omschrijving |
|--------|--------------|
| GT039  | 36cm         |

**Schneider Taart- en paletmes**

Stalen blad met verhoogd heft voor hoge taarten.



| Art.nr | Omschrijving |
|--------|--------------|
| GT035  | 22cm         |

**Vogue Deegroller beukenhout**



| Art.nr | Omschrijving |
|--------|--------------|
| J171   | 30,5cm       |

**Vogue Deegsnijder**

Professionele RVS snijder met polypropyleen heft.



| Art.nr | Omschrijving |
|--------|--------------|
| CF925  | 6cm Ø wiel   |

**Vogue Zeven**

RVS zeef. Vaatwasserbestendig.



| Art.nr | Omschrijving |
|--------|--------------|
| C799   | 10cm Ø       |
| C800   | 14cm Ø       |
| C801   | 18cm Ø       |

**Vogue Suikerstrooier**

27,5cl RVS. Ideaal voor bloem, poedersuiker, cacao poeder.



| Art.nr | Omschrijving  |
|--------|---------------|
| J134   | 9(h) x 7(Ø)cm |

**Vogue Maatkommetjes**

Set van 5 maatlepels:  
1/8 3cl, 1/4 6cl, 1/3 8cl, 1/2 12,5cl en 25cl.



| Art.nr | Omschrijving |
|--------|--------------|
| J424   | Set van 5    |

**Kitchencraft Jamtrechter**

In RVS uitgevoerd. Vaatwasserbestendig.



| Art.nr | Omschrijving |
|--------|--------------|
| DL300  | 3,5cm gat    |

**Schneider Suikerstrooier**

RVS. Fijn en grof.



| Art.nr | Omschrijving             |
|--------|--------------------------|
| CS713  | 12,8(h) x 6,8(Ø)cm, 35cl |
| CS714  | 10(h) x 7(Ø)cm, 30cl     |

**Schneider Suikerstrooier**

RVS. Fijn gaas voorkomt klonten.



| Art.nr | Omschrijving     |
|--------|------------------|
| CS712  | 12,5(h) x 7(Ø)cm |

**Zeven**

RVS zeef met kunststof frame.



| Art.nr | Omschrijving |
|--------|--------------|
| C795   | 7cm Ø        |
| C797   | 14cm Ø       |
| C798   | 18cm Ø       |

**Vogue Suikerstrooiers**

In RVS uitgevoerd. Inhoud 28cl.



| Art.nr | Omschrijving |
|--------|--------------|
| J939   | Fijn 2mm     |
| J935   | Grof 4mm     |

TABLETOP

RESTAURANT, BAR & HOTEL

MEUBILAIR

DISPOSABLES & SCHOONMAAK

KLEDING & WERKSCHOENEN

KEUKEN

KEUKENMEUBILAIR & TRANSPORT

APPARATUUR

KOELEN & VRIEZEN

# KEUKEN / PATISSERIE

## Schneider Meelzeven

Witte zeven van fijn nylonweefsel. eenvoudig te reinigen en vaatwasserbestendig. 9(h) x30(Ø)cm.



| Art.nr       | Omschrijving |
|--------------|--------------|
| <b>GT106</b> | 0,5mm-mazen  |
| <b>GT107</b> | 1mm-mazen    |

## Tellier RVS meelzeven

Sterke RVS zeven met 1,1mm mesh.



| Art.nr       | Omschrijving     |
|--------------|------------------|
| <b>GL226</b> | 60(H) x 300(Ø)mm |

## Vogue Koksbranders

Robuuste branders met automatische ontsteking. Gasvulling heeft een brandtijd van ca. 2 uur. Mini brander voorzien van precisie vlam. Pro brander geeft een extra brede vlam die zorgt voor perfecte en snelle afwerking. Gasvulling apart verkrijgbaar.



| Art.nr      | Omschrijving |
|-------------|--------------|
| <b>L799</b> | Pro 28ml     |
| <b>T271</b> | 250ml gas    |



| Specificaties  |
|--|
| <b>L793</b> Afmeting (cm): 14,3(h) x 4,60.           |
| <b>L799</b> Afmeting (cm): 15,5(h) x 14(b) x 4,5(d). |

## Ico RVS slagroomapparaat

Professionele dispenser voor slagroom, sauzen en desserts. Gebruik met 8g slagroompatronen.



| Art.nr       | Omschrijving |
|--------------|--------------|
| <b>CH037</b> | 500ml        |



## Isi Slagroomapparaten

RVS slagroomapparaten. Snel en hygiënisch te reinigen na gebruik. Spuitmond geschikt voor verschillende decoratieve effecten met slagroom en sauzen. Vaatwasserbestendig.



| Art.nr       | Omschrijving          |
|--------------|-----------------------|
| <b>K637</b>  | 0,5L slagroomapparaat |
| <b>CB502</b> | 1L slagroomapparaat   |
| <b>CB505</b> | Doos 50 patronen      |



## Kisag Slagroompatronen



| Art.nr      | Omschrijving     |
|-------------|------------------|
| <b>J448</b> | Doos 50 patronen |

## Isi 0,5L slagroomapparaat

Thermoapparaat voor slagroom en/of warme sauzen. Dubbelwandige isolatie zorgt dat de inhoud 8 uur koud blijft of 3 uur warm. Uitgevoerd in een RVS fles en ventiel, siliconen gecoate hendel en mondstuk. Vaatwasserbestendig.



| Art.nr       | Omschrijving          |
|--------------|-----------------------|
| <b>CB503</b> | 0,5L slagroomapparaat |

## Gaspatronen voor Vogue slagroomapparaten



| Art.nr       | Omschrijving     |
|--------------|------------------|
| <b>CB439</b> | Doos 10 patronen |
| <b>CB163</b> | Doos 50 patronen |

## Isi Slagroomapparaat

Dit slagroomapparaat is gemaakt van geborsteld, dubbelwandig RVS en is geschikt voor zowel warme als koude sauzen. Wordt inclusief 3 spuitmonden geleverd.



| Art.nr      | Omschrijving |
|-------------|--------------|
| <b>H016</b> | 1L           |

### Vogue Slagroomapparaat

Slagroomapparaat met drie spuitmonden voor een verscheidenheid aan decoratieve effecten met slagroom of sauzen.

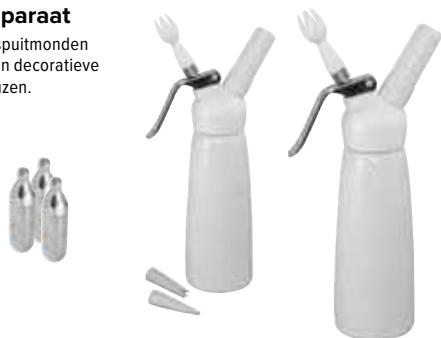

**Specificaties**

**CB162** Afmeting (cm): 25,3(h) x 8(b) x 11,5(d). Capaciteit: 0,5L. Gewicht: 570g.  
**GG485** Afmeting (cm): 33,5(h) x 11(b) x 9,4(d). Gewicht: 1kg.

| Art.nr         | Omschrijving          |
|----------------|-----------------------|
| <b>1 CB162</b> | 0,5L slagroomapparaat |
| <b>2 GG485</b> | 1L slagroomapparaat   |
| <b>CB439</b>   | Doos 10 patronen      |
| <b>CB163</b>   | Doos 50 patronen      |

### De Buyer Suikergiet trechter

Geheel RVS voor eenvoudig automatisch doseren van kleine hoeveelheden saus of room. Geleverd met antislip houder en 7mm (Ø) spuitmond. Vaatwasserbestendig.



| Art.nr       | Omschrijving |
|--------------|--------------|
| <b>DN905</b> | 800ml        |

### Vogue RVS trechter

RVS trechter voor het nauwkeuring doseren van sauzen of crème. Wordt met standaard geleverd. Vaatwasserbestendig. 7,5mm spuitmond.



**Specificaties**  
**GG759** 270(h) x 260(Ø)mm.

| Art.nr       | Omschrijving |
|--------------|--------------|
| <b>GG759</b> | 1,3L         |

### De Buyer Suikergiet trechter

Geheel RVS voor eenvoudig automatisch doseren van kleine hoeveelheden saus of room. Geleverd met 2 spuitmonden van 4mm en 6 mm. Geleverd met standaard. Vaatwasserbestendig.



| Art.nr       | Omschrijving |
|--------------|--------------|
| <b>DN906</b> | 1,5 L        |

### Vogue Ronde mousseringen

RVS



| Art.nr         | Omschrijving   |
|----------------|----------------|
| <b>3 CF164</b> | 60 x 35mm diep |
| <b>4 CF165</b> | 60 x 60mm diep |
| <b>5 CF166</b> | 80 x 35mm diep |
| <b>6 CF167</b> | 80 x 60mm diep |

### Schneider Sluitclips voor zakken

Sluitclips houden uw ingrediënten langer vers.

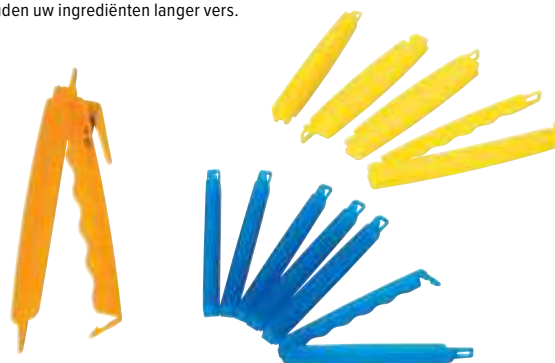

| Art.nr       | Omschrijving | Aantal |
|--------------|--------------|--------|
| <b>CS774</b> | 12(l)cm      | 6      |

### Vogue Ronde mousseringen

RVS



| Art.nr         | Omschrijving  |
|----------------|---------------|
| <b>1 E891</b>  | 7(Ø) x 3,5cm  |
| <b>2 CC056</b> | 70 x 60 (d)mm |
| <b>3 CC057</b> | 90 x 35 (d)mm |
| <b>4 CC058</b> | 90 x 60 (d)mm |

### Matfer Bourgeat Mousseringen

Gemaakt van roestvrij staal



| Art.nr      | Omschrijving |
|-------------|--------------|
| <b>E890</b> | 120(Ø)mm     |

TABLETOP

RESTAURANT, BAR & HOTEL

MEUBILAIR

DISPOSABLES & SCHOONMAAK

KLEDING & WERKSCHOENEN

KEUKEN

KEUKENMEUBILAIR & TRANSPORT

APPARATUUR

KOELEN & VRIEZEN



# KEUKEN / PATISSERIE

## Schneider Katoenen spuitzakken

Katoenen zakken met sterke, gelaste naad. Watervaste coating. Herbruikbaar.



| Art.nr | Omschrijving |
|--------|--------------|
| GT128  | Maat 3, 40cm |
| GT130  | Maat 5, 50cm |

## Schneider Nylon spuitzakken

Herbruikbaar en wasbaar, met gelaste naden om lekken te voorkomen.



| Art.nr | Omschrijving   |
|--------|----------------|
| CW312  | Maat 3, 40,5cm |
| CW314  | Maat 5, 50,5cm |

## Vogue Disposable antislip spuitzakken

3 lagen sterk polyethyleen met naden met een hoge treksterkte, waardoor ze sterk en duurzaam zijn. Met antislip buitenkant en gladde binnenkant om taarten eenvoudig te kunnen decoreren.



| Art.nr | Omschrijving | Aantal |
|--------|--------------|--------|
| CS803  | Blauw 46cm   | 100    |

## Schneider Wegwerpspuitzakken

De gladde binnenzijde zorgt voor een optimale doorloop. Ideaal voor slagroom. Van sterk polyethyleen.



| Art.nr | Omschrijving | Aantal |
|--------|--------------|--------|
| GT123  | Groen, 47cm  | 100    |
| GT124  | Blauw, 47cm  | 100    |
| GT125  | Wit, 54,5cm  | 100    |

## Schneider Spuitmondjes

Maak gladde, golvende versieringen van glazuur met deze spuitmondjes van RVS. Passend voor elke soort spuitzak. Vaatwasserbestendig.



### Glad

| Art.nr | Omschrijving |
|--------|--------------|
| GT116  | 10mm         |
| GT117  | 12mm         |
| GT118  | 16mm         |



### Gekarteld

| Art.nr | Omschrijving |
|--------|--------------|
| GT119  | 7mm          |
| GT120  | 9mm          |
| GT121  | 13mm         |
| GT122  | 18mm         |

## Schneider Katoenen spuitzakken

Katoenen zakken met sterke, gelaste naad. Watervaste coating. Herbruikbaar.



| Art.nr | Omschrijving |
|--------|--------------|
| GT132  | Maat 7, 70cm |

## Vogue Spuitmondensets

Eenvoudig te reinigen. RVS-monden met verschillende uiteinden. Ideaal voor zowel thuis als professionele banketbakkerijen.



| Art.nr | Omschrijving  |
|--------|---------------|
| CP107  | 26-delige set |
| CP106  | 52-delige set |

## Matfer Bourgeat Spuitmondenset

Polycarbonaat. Set bestaat uit: 6x gladde, 6x gekartelde spuitmondjes



| Art.nr | Omschrijving | Aantal |
|--------|--------------|--------|
| CC071  | Set van 12   | 12     |

## De Buyer Mousseringen

RVS mousseringen. Per stuk verkrijgbaar.



| Art.nr | Omschrijving  |
|--------|---------------|
| GM376  | 20(Ø) x 4,5cm |
| GM374  | 24(Ø) x 6cm   |

## De Buyer Taartvorm vierkant

Met deze vierkante taartvorm kunt u taarten met een moderne vorm maken.



| Art.nr | Omschrijving           |
|--------|------------------------|
| GM387  | 2(h) x 20(b) x 20(d)cm |

## Vogue Taartvormen

RVS.



| Art.nr | Omschrijving |
|--------|--------------|
| E062   | 8 x 4 x 3cm  |

NIEUW

**Vogue Puddingvormen**

Aluminium.



**Vogue Ronde bakvormen**

Aluminium. Verpakt per 6.



**Vogue Puddingvormen**

Aluminium.



**Vogue Puddingvorm**

In RVS uitgevoerd.



| Art.nr | Omschrijving    |
|--------|-----------------|
| E048   | 4(h)x7(Ø)cm     |
| E047   | 5(h) x 8,5(Ø)cm |
| E046   | 5(h) x 11(Ø)cm  |

| Art.nr | Omschrijving      | Aantal |
|--------|-------------------|--------|
| K513   | 3,2(h) x 5,5(Ø)cm | 6      |
| K514   | 3,9(h) x 6,7(Ø)cm | 6      |

| Art.nr | Omschrijving    | Aantal |
|--------|-----------------|--------|
| K516   | 6(h) x 6,5(Ø)cm | 1      |

| Art.nr | Omschrijving    |
|--------|-----------------|
| K519   | 6(h) x 5,5(Ø)cm |

**Matfer Exoglass quichevormen**

Vrijwel onbreekbaar en vervormt niet.



NIEUW

| Art.nr | Omschrijving     | Aantal |
|--------|------------------|--------|
| DB509  | 62(H) x 100(Ø)mm | 12     |

**Circulon Rechthoekige anti-kleef bakvorm**

60(H) x 390(B) x 260(D)mm. Carbonstaal.



| Art.nr | Omschrijving                 |
|--------|------------------------------|
| DE501  | 8 (H) x 176 (B) x 325 (D) mm |

**Matfer Bourgeat Cake vorm**

Krijg elke keer de perfecte vorm voor kleine taarten met de Matfer Bourgeat exoglas cake vorm 315mm.

- Vriezer- en ovenbestendig - slechts één vorm nodig



NIEUW

| Art.nr | Omschrijving |
|--------|--------------|
| FA964  | 315mm        |

**Matfer Bourgeat Exoglass broodvormen**

Vrijwel onbreekbaar en vervormt niet.



| Art.nr | Omschrijving |
|--------|--------------|
| FA972  | 116 x 283mm  |
| FA973  | 30,5cm       |

**Matfer Bourgeat Minibriochevormen**

anti-kleef. Verpakking per 12 stuks.



| Art.nr | Omschrijving      | Aantal |
|--------|-------------------|--------|
| E238   | 2,8(h) x 7,5(Ø)cm | 12     |

**Matfer Bourgeat Ronde geplooid taartvorm**

Exoglass bakvormen zijn temperatuurbestendig van -20°C tot 250°C.



| Art.nr | Omschrijving     | Aantal |
|--------|------------------|--------|
| DN954  | 1,5(h) x 9(Ø)cm  | 12     |
| DN955  | 1,8(h) x 10(Ø)cm | 12     |

**Broodvormen**

Vertinde bakvormen.



| Art.nr | Omschrijving            |
|--------|-------------------------|
| E817   | 10(h) x 31(b) x 10(d)cm |

**Vogue anti-kleef ronde bakvorm**

anti-kleef dariole bakvorm. Verpakt per 3.



| Art.nr | Omschrijving    | Aantal |
|--------|-----------------|--------|
| GC981  | 6(h) x 6,5(Ø)cm | 3      |

**Vogue Puddingvormen**

Aluminium.



| Art.nr | Omschrijving    | Aantal |
|--------|-----------------|--------|
| K517   | 5(h) x 5,5(Ø)cm | 1      |

TABLETOP

RESTAURANT, BAR & HOTEL

MEUBILAIR

DISPOSABLES & SCHOONMAAK

KLEDING & WERKSCHOENEN

KEUKEN

KEUKENMEUBILAIR & TRANSPORT

APPARATUUR

KOELEN & VRIEZEN

# KEUKEN / PATISSERIE

## Vogue Stekerdoos glad

Set van 11 stuks.

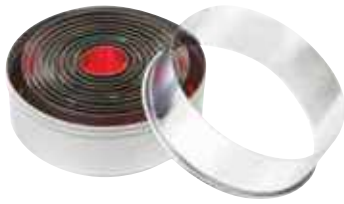

| Art.nr | Omschrijving | Aantal |
|--------|--------------|--------|
| E013   | Glad         | 11     |

## Vogue Stekerdoos gekarteld

Set van 11 stuks.



| Art.nr | Omschrijving | Aantal |
|--------|--------------|--------|
| E019   | Gegolfd      | 11     |

## Vogue Stekerdoos figuren

Set van 12 stuks.



| Art.nr | Omschrijving | Aantal |
|--------|--------------|--------|
| E002   | 10cm         | 12     |

## Vogue Stekerdoos glad

Set van 6 stuks.



| Art.nr | Omschrijving | Aantal |
|--------|--------------|--------|
| E017   | Vierkant     | 6      |

## Flanringen glad

25mm diep.



| Art.nr | Omschrijving |
|--------|--------------|
| E692   | 26,5(Ø)cm    |



## Matfer Bourgeat Mousseringen

Gemaakt van roestvrij staal.



**NIEUW**

| Art.nr | Omschrijving |
|--------|--------------|
| DN959  | 240(Ø)mm     |

## Matfer Exoglass rond glad



| Art.nr | Omschrijving                |
|--------|-----------------------------|
| E043   | Set van 8 stuks. 30-100Ømm. |

## Schneider Stekerdoos gekarteld rond

Nylonstekers. Maten van 2 t/m 10(Ø)cm.



| Art.nr | Omschrijving | Aantal |
|--------|--------------|--------|
| GT141  | Rond         | 9      |

## Pyrex ovenschalen

Pyrex ovenschalen. Oven-, magnetron-, vriezer- en vaatwasserbestendig.

### Ramekin



| Art.nr | Omschrijving     |
|--------|------------------|
| GD028  | 4,5(h) x 9,7cm Ø |

### Ronde casseroles



| Art.nr | Omschrijving              |
|--------|---------------------------|
| P590   | 11(h) x 31,5(b) x 27(d)cm |

### Ovale casserole

39x11x15cm diep.



| Art.nr | Omschrijving            |
|--------|-------------------------|
| P591   | 15(h) x 39(b) x 11(d)cm |

### Kommen



| Art.nr | Omschrijving |
|--------|--------------|
| P582   | 14,4cm Ø     |
| P583   | 17cm Ø       |
| P584   | 21cm Ø       |
| P585   | 24cm Ø       |

### Vierkante ovenschaal



| Art.nr | Omschrijving    |
|--------|-----------------|
| GD029  | 21(b) x 21(d)cm |

### Rechthoekige ovenschalen



| Art.nr | Omschrijving    |
|--------|-----------------|
| GD030  | 35(b) x 23(d)cm |
| GD031  | 40(b) x 27(d)cm |

### Quiche schaal

3,5cm diep.



| Art.nr | Omschrijving     |
|--------|------------------|
| P579   | 3,5(h) x 27cm(Ø) |

**Circulon Anti-kleef springvorm 24,5cm**

75(H) x 245(Ø)mm. Carbonstaal.

- Total® anti-aanbakstelsysteem
- Gelijkmatische bakprestaties
- Vaatwasserbestendig
- Makkelijk schoon te maken
- PFOA-, lood- en cadmiumvrij
- Ovenbestendig: 230°C/450°F/gasmarkering 9



| Art.nr | Omschrijving     |
|--------|------------------|
| DE506  | 75(H) x 245(Ø)mm |

**Circulon Anti-kleef bakvorm voor 12 muffins**

35(H) x 395(B) x 280(D)mm. Carbonstaal.



| Art.nr | Omschrijving |
|--------|--------------|
| DE505  | 12 muffins   |

**Vogue Anti-aanbak quichevorm**

Uitneembare bodem.



| Art.nr | Omschrijving     |
|--------|------------------|
| GC988  | 3(h) x 10(Ø)cm   |
| GC989  | 5,5(h) x 25(Ø)cm |

**Matfer Platte taartringen**

20mm diep. RVS.



| Art.nr | Omschrijving |
|--------|--------------|
| E645   | 16(Ø)cm      |
| E646   | 20(Ø)cm      |
| E647   | 24(Ø)cm      |
| DN962  | 28(Ø)cm      |

**Vogue anti-kleef broodvorm**

Anti-aanbak broodbakvorm



| Art.nr | Omschrijving              |
|--------|---------------------------|
| GD075  | 6,3(h) x 18(b) x 8,6(d)cm |
| GD003  | 7,8(h) x 25(b) x 10(d)cm  |
| GD004  | 8(h) x 30(b) x 11,2(d)cm  |

**Matfer Mini bakvormen**

Anti-kleef.



| Art.nr | Omschrijving     | Aantal |
|--------|------------------|--------|
| E196   | 1,8(h) x 8(Ø)cm  | 12     |
| E195   | 2,1(h) x 10(Ø)cm | 12     |

**Vogue Mini geplooide quichevorm**



| Art.nr | Omschrijving   | Aantal |
|--------|----------------|--------|
| CW990  | 2(h) x 8(Ø)cm  | 3      |
| CW991  | 2(h) x 10(Ø)cm | 3      |

**Schneider Tulband vorm**

In RVS uitgevoerd.



| Art.nr | Omschrijving   |
|--------|----------------|
| CR928  | 8(h) x 24(Ø)cm |

**Vogue anti-kleef broodvorm**

Anti-aanbak broodbakvorm



| Art.nr | Omschrijving               |
|--------|----------------------------|
| GD005  | 6(h) x 25,5(b) x 12,5(d)cm |

**Masterclass Springvormen**

Maak buitengewone taarten met deze handige springvormen.



| Art.nr | Omschrijving |
|--------|--------------|
| FC354  | 250(Ø)mm     |

**Matfer Mini-taartvormen**

Exoglass. Temperatuurbestendig van 20°C tot 250°C. 100(Ø)mm.



NIEUW

| Art.nr | Omschrijving        | Aantal |
|--------|---------------------|--------|
| DN950  | Glad 10(Ø) x 3(D)cm | 12     |

**Bron Quichevormen**

Met uitneembare bodem.



| Art.nr | Omschrijving   |
|--------|----------------|
| E798   | 2(h) x 12(Ø)cm |

**Schneider Anti-aanbakspray**

Gemaakt van uitsluitend natuurlijke ingrediënten met een neutrale smaak. Geschikt voor bakvormen, pannen, grillplaten en bakplaten.



| Art.nr | Omschrijving |
|--------|--------------|
| GT042  | 50cl         |

**Matfer Bourgeat taartring**

De Matfer Bourgeat exoglasen taartring 80 mm helpt u bij het bakken van heerlijke desserts, waarbij u elke keer de perfecte portie krijgt.

NIEUW



| Art.nr | Omschrijving | Aantal |
|--------|--------------|--------|
| FA984  | 8(Ø)cm       | 6      |
| FA987  | 10(Ø)cm      | 6      |

TABLETOP

RESTAURANT, BAR & HOTEL

MEUBILAIR

DISPOSABLES & SCHOONMAAK

KLEDING & WERKSCHOENEN

KEUKEN

KEUKENMEUBILAIR & TRANSPORT

APPARATUUR

KOELEN & VRIEZEN



## Bakvormen

### Vogue anti-kleef quichevorm



| Art.nr | Omschrijving     |
|--------|------------------|
| DB566  | 3,5(h) x 20(Ø)cm |
| DB567  | 3,5(h) x 25(Ø)cm |
| DB568  | 3,5(h) x 30(Ø)cm |

### Vogue Springvormen

75mm diep.



1



2

### Schneider Silicone gecoate bakplaten

Geperforeerde, aluminium bakplaten met siliconen coating. Eenvoudig te reinigen en duurzaam.



| Art.nr | Omschrijving               |
|--------|----------------------------|
| CW321  | 53 x 32,5cm (GN 1/1)       |
| CW322  | 60 x 40cm (bakkersformaat) |



1 Aluminium

| Art.nr | Omschrijving |
|--------|--------------|
| E845   | 20cm (Ø)     |
| E846   | 22cm (Ø)     |
| E847   | 24cm (Ø)     |
| E848   | 26cm (Ø)     |
| E849   | 28cm (Ø)     |



### 2 Anti-aanbak springvorm

| Art.nr | Omschrijving |
|--------|--------------|
| GD017  | 21cm (Ø)     |
| GD018  | 24cm (Ø)     |
| GD019  | 26cm (Ø)     |

### Vogue anti-kleef Yorkshire pudding vorm

Anti-kleef Yorkshire pudding vormen. 23mm diep.



| Art.nr | Omschrijving |
|--------|--------------|
| GD012  | 4 vormen     |

### Vogue Diepe muffinbakplaat

7cm Ø vorm. 3cm diep.



| Art.nr | Omschrijving   |
|--------|----------------|
| E714   | Muffinbakplaat |

### Vogue anti-kleef bakvormen

Anti-kleef bakvorm



| Art.nr | Omschrijving     |
|--------|------------------|
| GC994  | 13(Ø) x 3,3(h)cm |
| GC995  | 16,5(Ø) x 4(h)cm |
| GC996  | 20(Ø) x 4,7(h)cm |

### Matfer anti-kleef bakvorm

23mm diep.



| Art.nr | Omschrijving |
|--------|--------------|
| E145   | 28(Ø)cm      |

### Vogue anti-kleef muffin bakplaat

Anti-kleef muffin bakplaten, 3cm diep.



| Art.nr | Omschrijving |
|--------|--------------|
| GD011  | 12 vormen    |

### Vogue Anti-aanbak mini-muffin bakplaat

Anti-aanbak mini-muffin bakplaat. 14mm diep.



| Art.nr | Omschrijving |
|--------|--------------|
| GD013  | 12 vormen    |

### Vogue Bakplaten

Anti-aanbak bakplaten



| Art.nr | Omschrijving               |
|--------|----------------------------|
| GD014  | 1,6(h) x 37(b) x 25,7(d)cm |
| GD015  | 1,5(h) x 43(b) x 28(d)cm   |
| GD016  | 2,5(h) x 48(b) x 30,5(d)cm |

### Vogue Anti-aanbak bakplaat

Anti-aanbak patisserie bakplaat met schuine randen. Hoogte: 1cm



| Art.nr | Omschrijving         |
|--------|----------------------|
| K339   | Patisserie 60 x 40cm |

### De Buyer Rechthoekige taartvormen

Met uitneembare bodem. anti-kleef.



| Art.nr | Omschrijving               |
|--------|----------------------------|
| CY117  | 3(h) x 35,6(b) x 10,2(d)cm |

## Flexibele bakvormen

Siliconen bakvormen van Vogue zijn extra flexibel. Hittebestendig tot 260°C. Vlekbestendig en vaatwasserbestendig.

### Vogue 6 muffins

4(h)x16,2(b)x24(l)cm.



Art.nr Omschrijving  
DA520 6 muffins

### Vogue Vierkante bakvorm

24,5(b)x24,5(l)cm.



Art.nr Omschrijving  
DA532 Vierkante bakvorm

### Vogue Broodbakvorm

6(h)x13(b)x25,5(d)cm.



Art.nr Omschrijving  
DA525 Broodbakvorm

### Hygiplas bakvorm



Art.nr Omschrijving  
CX049 Vierkant vorm  
CX048 Broodvorm  
CX047 Muffinvorm

NIEUW



## Pavoflex siliconen vormen

Zeer flexibele vormen met afmeting van 60x40cm. Keuze uit 3 verschillende vormen. Geschikt voor temperaturen van -40°C tot +280°C. Vaatwasserbestendig. Volgens HACCP normen.



### Pavoflex 24 Muffins

40mm diep 70mmØ

Art.nr  
CC069

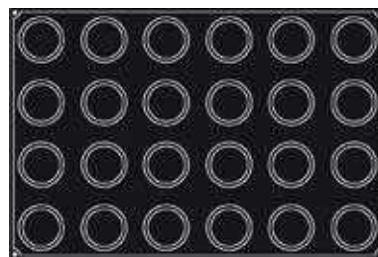

### Pavoflex 44 Madeleines

35ml. 18mm diep. 78mm lang, 45mm breed.

Art.nr  
CF161

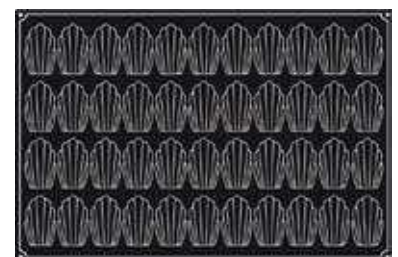

### Vogue Taartvorm met 24 vormen

Afmeting vorm (cm): 36x52. Holte (cm): 8(Ø)x3,5(diep).



Art.nr Omschrijving  
C563 Standaard 24 vormen  
C564 Antikleef 24 vormen



### Vogue Taartvorm met 12 vormen

Afmeting (cm): 28x36x2 diep

Art.nr Omschrijving  
C562 Antikleef 12 vormen



TABLETOP

RESTAURANT, BAR & HOTEL

MEUBILAIR

DISPOSABLES & SCHOONMAAK

KLEDING & WERKSCHOENEN

KEUKEN

KEUKENMEUBILAIR & TRANSPORT

APPARATUUR

KOELEN & VRIEZEN

## Formaflex anti-aanbak patisserievormen



Revolutionaire flexibele anti-aanbak vormen voor allerlei patisserieproducten. Invetten of voorverwarmen is niet noodzakelijk. Door het flexibele materiaal zijn baksels eenvoudig uit de vorm te halen. Geschikt voor temperaturen tussen -40°C en +280°C. Vaatwasserbestendig. Volgens HACCP normen.

Flexibel. Producten blijven niet plakken - eenvoudig eruit te drukken.



**11 Mini-Muffins**  
2,8cm diep. 5cm Ø.

**15 Taartjes**  
1,5cm diep. 5cm Ø.

**15 Halve bollen**  
2,3cm diep. 5cm Ø.

**6 Muffins**

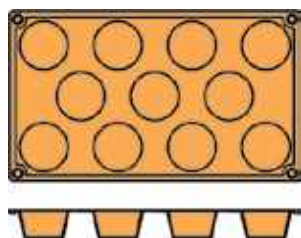

Art.nr  
**N934**

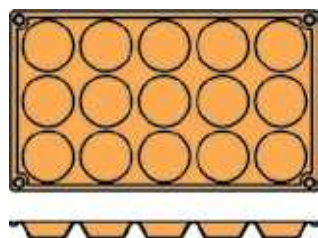

Art.nr  
**N935**

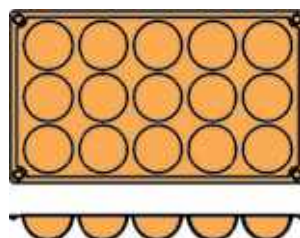

Art.nr  
**N936**

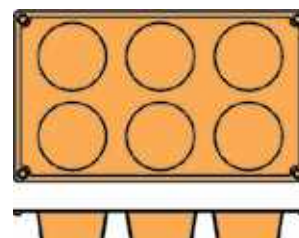

Art.nr  
**N933**

**20 Mini-Madeleines**  
1,1cm diep. 4,2cm lang, 3cm breed.

**24 Pomponettes**  
1,6cm diep. 3,4cm Ø.

**9 Mini-cakes**  
3cm diep. 8cm lang, 3cm breed.

**15 Piramides**  
2,2cm diep. 3,6cm lang, 3,6cm breed.

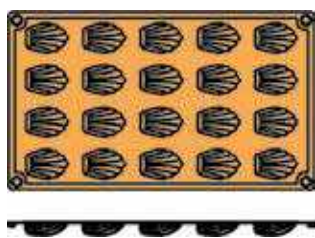

Art.nr  
**N939**

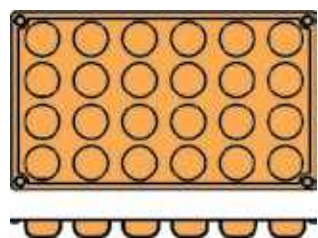

Art.nr  
**N940**

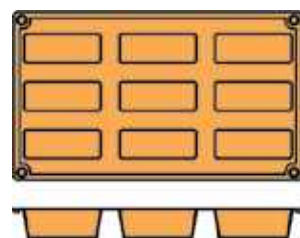

Art.nr  
**N941**

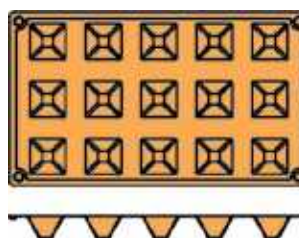

Art.nr  
**N942**

**6 Piramides**  
4cm diep. 7,1cm lang, 7,1cm breed.

**Pavoni Italia 15 Petit-Fours**  
2cm diep. 4cm Ø.

**16 Ovalen**  
2cm diep. 5,3cm lang, 3,3cm breed.

**8 Hartvormen**  
3,5cm diep. 6,5cm lang, 6cm breed

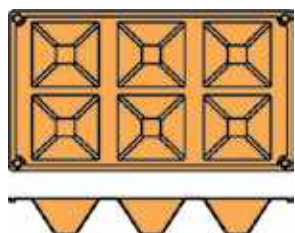

Art.nr  
**N943**

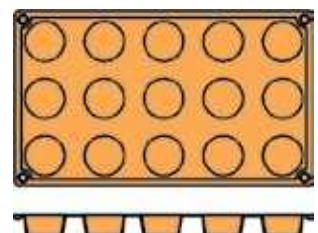

Art.nr  
**N945**

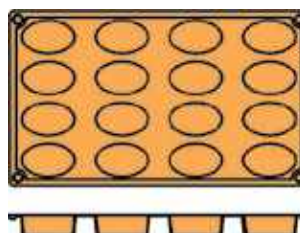

Art.nr  
**N951**

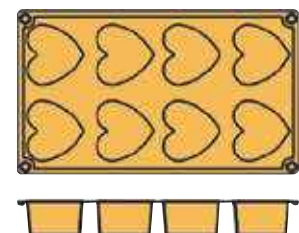

Art.nr  
**CB167**



## Chocoladevormen



Polycarbonaat vormen voor chocolaatjes in allerlei vormen; laat uw creativiteit de vrije loop! Producten zijn eenvoudig uit de vorm te halen. Vriezer- en vaatwasserbestendig.

### Hexagon

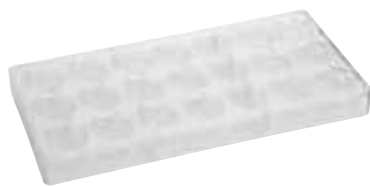

Art.nr Omschrijving  
**DW290** 2(h) x 3,1(b) x 3,1(d)cm

### Juweel



Art.nr Omschrijving  
**DW291** 2,1(h) x 3,5(Ø)cm

### Vierkant

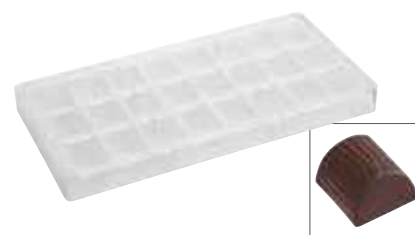

Art.nr Omschrijving  
**DW292** 1,6(h) x 3(b) x 2,7(d)cm

### Hart

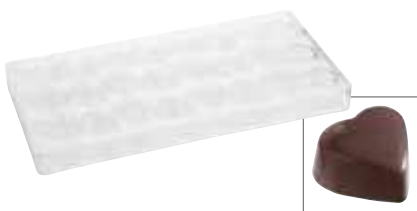

Art.nr Omschrijving  
**DW293** Hart 1 1,8(h) x 3,1(b) x 3,5(d)cm  
**DW297** Hart 2 1,5(h) x 3,3(b) x 3,1(d)cm

### Bol



Art.nr Omschrijving  
**DW294** 3(Ø)cm

### Omhuld effect



Art.nr Omschrijving  
**DW295** 1,5(h) x 2,7(b) x 2,2(d)cm

### Lippen



Art.nr Omschrijving  
**DW296** 1,7(h) x 4,9(b) x 2,6(d)cm

### Amandel



Art.nr Omschrijving  
**DW298** 1,25(h) x 4,55(b) x 2,5(d)cm



## Schneider Set doorhaalvorkjes



RVS doorhaalvorkjes in duurzaam ABS koffer. Bevat: ronde 14mm, 16mm, 18mm, 20mm, driehoekige, spiraalvormige, druppelvormige vork, 2-, 3- en 4-tands vorkjes.

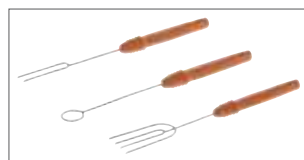

Art.nr Omschrijving  
**CT169** 10-delige set

## Schneider Magnetronpan

Polypropylene pan die geschikt is voor de magnetron. Met maatverdeling voor het afmeten, 2 schenkluiken en een handige handgreep. Eenvoudig te reinigen



Art.nr Omschrijving  
**CT189** 2L

## Schneider Deeg-/chocoladekrabber

Gebruik deze krabber om deeg af te steken of om overtollige chocolade van de chocoladevorm af te schrapen. Met ronde handgreep voor comfortabel gebruik. Plat of gebogen.

- Ronde handgreep
- Dikte: 0,8mm
- Recht of gebogen



Art.nr Omschrijving  
**CW294** Gebogen 12(b)cm

## Schneider Bonbon bewaardoos

Stevige, stapelbare transparante bewaardoos voor bonbons, gemaakt van polystyreen. Met goed sluitende klip. Ideaal voor transport en opslag.



Specificaties  
**CT170** Afmeting (cm): 7,3(h) x 35,5(b) x 22,5(d)

Art.nr Omschrijving  
**CT170** Bewaardoos

TABLETOP

RESTAURANT, BAR & HOTEL

MEUBILAIR

DISPOSABLES & SCHOONMAAK

KLEDING & WERKSCHOENEN

KEUKEN

KEUKENMEUBILAIR & TRANSPORT

APPARATUUR

KOELEN & VRIEZEN



# KEUKEN / PATISSERIE

## Schneider Bakplaat

Aluminiumplaat met perforaties voor optimale warmtecirculatie.



| Art.nr       | Omschrijving           |
|--------------|------------------------|
| <b>GT146</b> | 1(h) x 60(b) x 40(d)cm |

## Vogue Braadsledes

Hard geanodiseerd aluminium braadsledes. Eenvoudig te reinigen



| Art.nr      | Omschrijving             |
|-------------|--------------------------|
| <b>C058</b> | 7(h) x 37(b) x 26,5(d)cm |

## Vogue Bakplaten

20mm diep, geanodiseerde aluminium bakplaten. Eenvoudig te reinigen.



| Art.nr      | Omschrijving             |
|-------------|--------------------------|
| <b>C062</b> | 2(h) x 32(b) x 21,5(d)cm |
| <b>C063</b> | 2(h) x 37(b) x 26,5(d)cm |
| <b>C064</b> | 2(h) x 42(b) x 30,5(d)cm |

## Vogue Bakplaat

1,6mm dikke aluminium anti-aanbak bakplaat voor gelijkmatige warmteverdeling. Voorzien van schuine rand en 26mm diep.



| Art.nr      | Omschrijving       |
|-------------|--------------------|
| <b>S373</b> | GN 1/1 53 x 32,5cm |

## Bourgeat Aluminium bakplaten

Gastronorm of bakkersafmeting bakplaat schuine rand.



| Art.nr      | Omschrijving         |
|-------------|----------------------|
| <b>J858</b> | GN 1/1 53 x 32,5mm   |
| <b>J857</b> | Patisserie 60 x 40cm |

## Bourgeat Anti-aanbak bakplaat

Anti-aanbak aluminium GN bakplaten met schuine rand.



| Art.nr      | Omschrijving       |
|-------------|--------------------|
| <b>K340</b> | GN 1/1 53 x 32,5cm |

## Vogue Bakplaat

1,6mm dikke aluminium anti-aanbak bakplaat voor gelijkmatige warmteverdeling. Voorzien van schuine rand en 26mm diep.



| Art.nr      | Omschrijving       |
|-------------|--------------------|
| <b>S373</b> | GN 1/1 53 x 32,5cm |

## Schneider Anti-kleef bakplaten

Geperforeerd bakplaten met anti-kleef Tyneck coating. Dun, licht en gelijkmatige warmte voor uitstekende resultaten.



| Art.nr       | Omschrijving               |
|--------------|----------------------------|
| <b>DW283</b> | 53 x 32,5cm (GN 1/1)       |
| <b>DW286</b> | 60 x 40cm (bakkersformaat) |

## Masterclass Crusty Bake anti-aanbak bakplaat

20(H) x 270(B) x 390(D)mm. Carbonstaal.



NIEUW

- Oven-, koelkast- en vriezerbestendig
- Geavanceerde Quantum 2 antiaanbaklaag
- Geperforeerde bodem voor verbeterde luchtstroom
- BPA-vrij
- Gemakkelijk schoon te maken - vaatwasserbestendig

| Art.nr       | Omschrijving              |
|--------------|---------------------------|
| <b>CS567</b> | 20(H) x 270(B) x 390(D)mm |

## Schneider Bakplaat GN1/1

Aluminium. Met opstaande 45° rand.



| Art.nr       | Omschrijving             |
|--------------|--------------------------|
| <b>GT145</b> | 1(h) x 32,5(b) x 53(d)cm |

## Schneider Geperforeerde anti-kleef bakplaten

Geperforeerd bakplaten met anti-kleef Tyneck coating. Dun, licht en gelijkmatige warmte voor uitstekende resultaten.



| Art.nr       | Omschrijving               |
|--------------|----------------------------|
| <b>DW284</b> | 53 x 32,5cm (GN 1/1)       |
| <b>DW285</b> | 60 x 40cm (bakkersformaat) |

## Schneider Geëmailleerde bakplaten

Duurzame geëmailleerde bakplaten die gelijkmatig verwarmen.



| Art.nr       | Omschrijving    |
|--------------|-----------------|
| <b>DW287</b> | 1/1GN 20mm diep |
| <b>DW288</b> | 1/1GN 45mm diep |
| <b>DW289</b> | 1/1GN 60mm diep |

**Vogue Afkoelrooster**

Zware kwaliteit afkoelrooster, verkrijgbaar in kleine of grote maten.



| Art.nr | Omschrijving  |
|--------|---------------|
| J810   | 43,2 x 25,4cm |
| J811   | 63,5 x 40,5cm |

**Bourgeat Plaatstalen bakplaten**

Gastronorm of bakkersafmeting plaatstalen bakplaat schuine rand.



| Art.nr | Omschrijving         |
|--------|----------------------|
| K448   | GN 1/1 53 x 32,5cm   |
| J862   | Patisserie 60 x 40cm |

**Vogue Bakplaten**

20mm diep aluminium bakplaten



| Art.nr | Omschrijving               |
|--------|----------------------------|
| K442   | 2(h) x 32,4(b) x 22,2(d)cm |
| K443   | 2(h) x 37(b) x 26,5(d)cm   |
| K444   | 2(h) x 42,5(b) x 31,1(d)cm |
| K445   | 2(h) x 47,6(b) x 35,5(d)cm |
| K446   | 2(h) x 52,7(b) x 42,5(d)cm |

**Vogue Bakplaten**

40mm diep aluminium



| Art.nr | Omschrijving             |
|--------|--------------------------|
| K432   | 4(h) x 32(b) x 21,5(d)cm |
| K433   | 4(h) x 37(b) x 26,5(d)cm |
| K434   | 4(h) x 42(b) x 30,5(d)cm |
| K435   | 4(h) x 47(b) x 35,5(d)cm |
| K436   | 4(h) x 52(b) x 42(d)cm   |
| K437   | 4(h) x 61(b) x 45,5(d)cm |

**Vogue GN bakplaat geribbeld**

Anti-aanbak geribbeld aluminium met schuine rand voor optimaal resultaat. 1,6mm dik.



| Art.nr | Omschrijving       |
|--------|--------------------|
| S372   | GN 1/1 53 x 32,5cm |

**Vogue Anti-aanbak braadsledes**

80mm diepe aluminium braadsledes voorzien van stevige handgrepen.



| Art.nr | Omschrijving |
|--------|--------------|
| S365   | 44 x 30,2cm  |
| S364   | 45 x 35cm    |

**Bourgeat GN 1/1 braadsledes**

Zware kwaliteit RVS. 325x530mm.



| Art.nr | Omschrijving |
|--------|--------------|
| K091   | 5,5cm diep   |

**Vogue Braadsledes**

Aluminium voorzien van geïntegreerde grepen



| Art.nr | Omschrijving             |
|--------|--------------------------|
| K422   | 5(h) x 32(b) x 21,5(d)cm |
| K423   | 7(h) x 37(b) x 26(d)cm   |
| K424   | 7(h) x 42(b) x 30,5(d)cm |
| K425   | 7(h) x 47(b) x 35,5(d)cm |
| K426   | 7(h) x 52(b) x 42(d)cm   |
| K427   | 7(h) x 61(b) x 45,5(d)cm |

**Circulon Anti-aanbak bakplaat met patroon**

44,5 x 29cm. Carbonstaal.

NIEUW



| Art.nr | Omschrijving |
|--------|--------------|
| DE500  | 176 x 290 mm |

**Vogue Anti-aanbak bakplaat**



| Art.nr | Omschrijving         |
|--------|----------------------|
| K339   | Patisserie 60 x 40cm |

**Vogue GN ovenroosters**

RVS GN ovenroosters, ook te gebruiken als afkoelrooster.

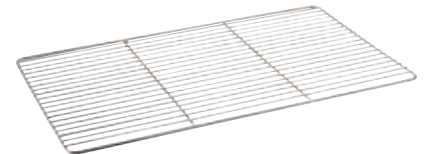

| Art.nr | Omschrijving               |
|--------|----------------------------|
| M929   | GN 1/1 schap l 53 x 32,5cm |
| CC189  | GN 2/1 65 x 53cm           |

**Vogue Rooster**

RVS bakkersmaat (60x40 cm) rooster, ook als afkoelrek te gebruiken.

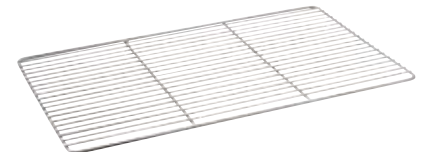

| Art.nr | Omschrijving |
|--------|--------------|
| M930   | 60 x 40cm    |

**Extra diepe braadsledes**

100mm diepe aluminium braadsledes met geïntegreerde handgrepen.



| Art.nr | Omschrijving              |
|--------|---------------------------|
| K412   | 10(h) x 42(b) x 30,5(d)cm |
| K414   | 10(h) x 52(b) x 42(d)cm   |
| K416   | 10(h) x 61(b) x 45,5(d)cm |

TABLETOP

RESTAURANT, BAR & HOTEL

MEUBILAIR

DISPOSABLES & SCHOONMAAK

KLEDING & WERKSCHOENEN

KEUKEN

KEUKENMEUBILAIR & TRANSPORT

APPARATUUR

KOELEN & VRIEZEN

# KEUKEN / PATISSERIE

## Mason Cash Puddingvormen

Deze klassieke stenen puddingvormen zijn vriezer- en vaatwasserbestendig. Zeer geschikt voor stomen.



| Art.nr       | Omschrijving   |
|--------------|----------------|
| <b>GG770</b> | 0,65L. 14(Ø)cm |

## Hygiplas Anti-kleef bakmatten

Anti-kleef bakmatten. Ovenbestendig tot 250°C. Paarse uitvoering voor gebruik met allergenen.



| Art.nr       | Omschrijving |
|--------------|--------------|
| <b>FB608</b> | 520 x 315mm  |
| <b>FB609</b> | 585 x 385mm  |

## Matfer Bakpapier

Herbruikbaar ongebleekt bruin bakpapier. Beide zijden voorzien van anti-kleef laag.



| Art.nr       | Omschrijving       | Aantal |
|--------------|--------------------|--------|
| <b>DN928</b> | GN 1/1 530 x 325mm | 500    |
| <b>DN927</b> | 60 x 40cm          | 500    |

## Herbruikbaar bakpapier

Herbruikbaar PTFE gecoate bakpapier. Voorkomt een vuile oven of grill. Wasbaar in warm water of vaatwasser. Geschikt voor oven tot 260°C en vriezer.



| Art.nr       | Omschrijving |
|--------------|--------------|
| <b>CE174</b> | 33cm x 2m    |

## Vogue Rotan deegrijsmatten

Ivoorkleurige rotan mandjes voor het opslaan, vervoeren en laten rijzen van deeg.



- Stapelbaar
- Vaatwasserbestendig

| Art.nr       | Omschrijving             |
|--------------|--------------------------|
| <b>FT837</b> | Ovaal   210 x 150 x 80mm |
| <b>FT838</b> | Ovaal   250 x 150 x 80mm |
| <b>FT839</b> | Rond   220 x 80mm        |

## Schneider Rotan broodrijsmatten

Zorgt voor gelijkmatige fermentatie en een krokante korst.



| Art.nr       | Omschrijving                      |
|--------------|-----------------------------------|
| <b>DW274</b> | Ovaal   80(H) x 120(B) x 200(D)mm |

## Vogue bakpapier

Stevige kartonnen dispenser voorzien van scheurrand. Keuze uit 29 of 44 cm breedte. Rollengte 50 meter. Beide zijden voorzien van anti-kleef laag en geschikt tot 230°C.



**Specificaties**  
**CF349** Afmeting (cm): box: 8,2(h) x 34,2(b) x 8,3(d).  
**DM177** Afmeting (cm): box: 8,2(h) x 48,2(b) x 8,3(d).

| Art.nr       | Omschrijving         |
|--------------|----------------------|
| <b>CF349</b> | 29cm x 50m bakpapier |
| <b>DM177</b> | 44cm x 50m bakpapier |

## Bakmatten

PTFE gecoate anti-kleef vellen voor het schoonhouden van uw oven. Neem het vel uit de oven en reinig met warm water of in de vaatwasser, klaar voor hergebruik. Geschikt voor oven tot 260°C en vriezer.



| Art.nr       | Omschrijving |
|--------------|--------------|
| <b>CE172</b> | 50cm x 1m    |

## Bakmatten

PTFE gecoate anti-kleef vellen voor het schoonhouden van uw oven. Neem het vel uit de oven en reinig met warm water of in de vaatwasser, klaar voor hergebruik. Geschikt voor oven tot 260°C en vriezer.



| Art.nr       | Omschrijving |
|--------------|--------------|
| <b>CE173</b> | 50cm x 2m    |

## Vogue Bakmatten

Revolutionaire anti-aanbak bakmat, voorkomt schade aan patisserie. Ovenbestendig tot 250°C. Eenvoudig te reinigen.



| Art.nr      | Omschrijving       |
|-------------|--------------------|
| <b>E842</b> | GN 1/1 52 x 31,5cm |
| <b>E687</b> | 58,5 x 38,5cm      |

## Matfer EXOPAT anti-kleefmatten

Silicone geïmpregneerd glasweefsel, ideaal voor patisserie en brood. Invetten overbodig en hittebestending van -40°C tot 300°C. Eenvoudig te reinigen met een spons.



| Art.nr       | Omschrijving       |
|--------------|--------------------|
| <b>DN929</b> | GN 1/1 53 x 32,5cm |
| <b>DN940</b> | 60 x 40cm          |

## Bakplaatpapier

Geweven voering met PTFE coating zorgt voor een anti-kleef oppervlak, geen vet of olie nodig. Te gebruiken voor bakken, grillen, roosteren en in de magnetron. Temperatuurbestendig tot 260°C en afneembaar.



| Art.nr      | Omschrijving |
|-------------|--------------|
| <b>K560</b> | 33cm x 1m    |

**Kitchencraft Polypropyleen puddingvorm**

Duurzaam polypropyleen vormen. Geschikt voor magnetron en vriezer. Dekfels inbegrepen. Per 12 stuks.



| Art.nr | Omschrijving    | Aantal |
|--------|-----------------|--------|
| Y837   | 140ml   83(Ø)mm | 12     |

**Vogue Polycarbonaat beslagkommen**

Polycarbonaat mengkommen, magnetron-, vaatwasser- en vriezer bestendig.



| Art.nr | Omschrijving |
|--------|--------------|
| GD054  | 2 L          |

**Vogue Beslagkommen met maatverdeling**

RVS



| Art.nr | Omschrijving     |
|--------|------------------|
| K562   | 1,75L (21,5cm Ø) |
| K563   | 2,65L (24,5cm Ø) |
| K564   | 4L (27cm Ø)      |

**Schneider Beslagkommen en deksels**



| Art.nr | Omschrijving  |
|--------|---------------|
| DR541  | 2,5L (24cm Ø) |
| DR542  | 4,5L (28cm Ø) |
| DR543  | 6L (33cm Ø)   |
| DR544  | 9L (36cm Ø)   |
| DR545  | 13L (40cm Ø)  |

**Pyrex Kommen**

Glazen schalen met een hoge thermische schokbestendigheid. Oven, Magnetron- en vaatwasserbestendig.



| Art.nr | Omschrijving |
|--------|--------------|
| P582   | 14,4cm Ø     |
| P583   | 17cm Ø       |
| P584   | 21cm Ø       |
| P585   | 24cm Ø       |

**Vogue RVS beslagkommen**

RVS



| Art.nr | Omschrijving    |
|--------|-----------------|
| K530   | 0,5L (15,5cm Ø) |
| K531   | 1L (16,5cm Ø)   |
| K532   | 1,5L (20,5cm Ø) |
| K533   | 2L (24cm Ø)     |
| K535   | 3,5L (28cm Ø)   |
| K536   | 5L (30,5cm Ø)   |
| K537   | 7L   33(Ø)cm    |
| K538   | 8L (35,5cm Ø)   |

**Vogue RVS beslagkommen**

RVS beslagkommen. Duurzaam ontwerp met platte bodem voor extra stabiliteit. Stapelbaar.



| Art.nr | Omschrijving    |
|--------|-----------------|
| DL937  | 1L (20,3cm Ø)   |
| GC135  | 2,2L (25cm Ø)   |
| GC138  | 4,8L (34,3cm Ø) |
| GC141  | 12L (45,5cm Ø)  |

**Arcoroc Glazen Schalen**

Gehard glas.



| Art.nr | Omschrijving  | Aantal |
|--------|---------------|--------|
| DK770  | 35,5 ml/6cm Ø | 6      |
| E561   | 126ml/9cm Ø   | 6      |
| E554   | 340ml/12cm Ø  | 6      |
| E550   | 1,1ltr/17cm Ø | 6      |
| E552   | 2,9ltr/23cm Ø | 6      |
| E553   | 4,3ltr/26cm Ø | 6      |

**Araven Polypropylene beslagkommen**

Magnetron-, vriezer- en vaatwasserbestendig. Bestand tegen kokend water.



| Art.nr | Omschrijving            |
|--------|-------------------------|
| J273   | 0,5L (6(h) x 13cm Ø)    |
| J274   | 1L (8(h) x 17cm Ø)      |
| J275   | 2,5L (11(h) x 23,5cm Ø) |
| J277   | 4,5L (14(h) x 28cm Ø)   |
| J278   | 7L (16(h) x 32,5cm Ø)   |
| J280   | 11L (18cm(h) x 38cm Ø)  |

**Vogue RVS kommen met siliconen bodem**

RVS beslagkommen met een antislip siliconen bodem.



| Art.nr | Omschrijving |
|--------|--------------|
| GG021  | 3L           |
| GG022  | 5L           |
| GG023  | 8L           |

**Bourgeat Beslagkommen ronde bodem**

RVS



| Art.nr | Omschrijving  |
|--------|---------------|
| K556   | 3,5L (25cm Ø) |
| K557   | 6,5L (30cm Ø) |
| K558   | 10L (35cm Ø)  |
| K559   | 15L (40cm Ø)  |

TABLETOP

RESTAURANT, BAR & HOTEL

MEUBILAIR

DISPOSABLES & SCHOONMAAK

KLEDING & WERKSCHOENEN

KEUKEN

KEUKENMEUBILAIR & TRANSPORT

APPARATUUR

KOELEN & VRIEZEN



# Vogue Anti-kleef bakpannen

Vervaardigd uit materialen van de beste kwaliteit, ideaal voor professioneel gebruik door de uitstekende anti-aanbaklaag.

Sterke krasvaste bodem



Geklonken handgrepen

Teflon™ Platinum Plus anti-aanbaklaag

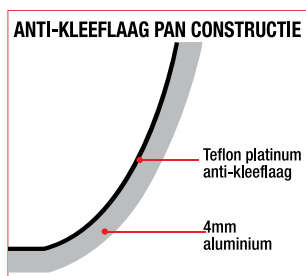

| Art.nr | Omschrijving |
|--------|--------------|
| S341   | 20cm Ø       |
| S342   | 24cm Ø       |
| S343   | 26cm Ø       |
| S344   | 28cm Ø       |
| S345   | 30cm Ø       |
| S346   | 32cm Ø       |
| S347   | 36cm Ø       |
| S339   | 40cm Ø       |

**VOGUE**



## Vogue inductie Anti-aanbak pannen

**VOGUE**

Zware kwaliteit anti-aanbak pannen die geschikt zijn voor inductie. Vervaardigd uit de beste kwaliteit materialen. Deze duurzame pannen zijn ideaal voor professioneel gebruik op inductiekookplaten.

- Verstevigde handvatten
- Zeer krasbestendig
- Geschikt voor inductiekookplaten

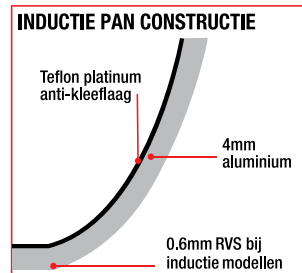

### Anti-aanbak sauspannen

Teflon Platinum anti-aanbaklaag. Geschikt voor inductie.



| Art.nr | Omschrijving  |
|--------|---------------|
| CP762  | 1,7 L   160mm |
| CP764  | 2,3L   180mm  |
| CP763  | 3,2L   200mm  |

| Art.nr | Omschrijving      |
|--------|-------------------|
| CS543  | Deksel voor CP762 |
| CS544  | Deksel voor CP764 |
| CS545  | Deksel voor CP763 |

### Anti-kleef bakpannen



| Art.nr | Omschrijving        |
|--------|---------------------|
| CB899  | 20cm Ø x 3,5cm diep |
| CB900  | 24cm Ø x 4cm diep   |
| CB901  | 26cm Ø x 4,3cm diep |
| CB902  | 28cm Ø x 4,5cm diep |
| FB691  | 30cm Ø x 5cm diep   |
| FB692  | 32cm Ø x 5cm diep   |
| FB694  | 40cm Ø x 6cm diep   |

### Sauteuse conisch model

Aluminium pannen met Teflon Platinum Plus anti-aanbaklaag. Geschikt voor inductie.

- Gelijkmatische warmteverdeling zonder hotspots
- Krasbestendige coating voor een lange levensduur



| Art.nr | Omschrijving        |
|--------|---------------------|
| CB903  | 20cm Ø x 7,8cm diep |
| CB904  | 24cm Ø x 8cm diep   |
| FB695  | 75(D) x 280(Ø)mm    |
| FB696  | 80(D) x 320(Ø)mm    |

Vogue Anti-aanbak pannen

**VOGUE**

Vervaardigd uit materialen van de beste kwaliteit, ideaal voor professioneel gebruik door de uitstekende anti-aanbaklaag.



- Zware kwaliteit aluminium
- Stevig bevestigde handgrepen
- 3 Lagen Teflon™ Platinum Plus staan borg voor een lange levensduur.
- 3-5mm dikke wand

- Geschikt voor alle warmtebronnen (uitgezonderd inductie)

ANTI-KLEEFLAAG CONSTRUCTIE

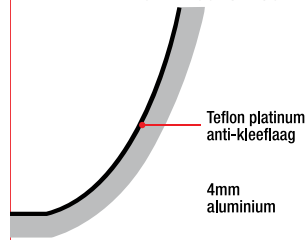

**Silicone handvatten**

Siliconen handvatten voor de Vogue anti-kleef pannen. Beschermt handen tegen verbranding. Eenvoudig te verwijderen.



| Art.nr | Omschrijving           |
|--------|------------------------|
| GD800  | Small (Pan 20-24cm Ø)  |
| GD801  | Medium (Pan 26-32cm Ø) |

**Melkpan**

Dubbele tuit om meteen vanuit de pan te gieten. Ideaal voor sauzen.



| Art.nr | Omschrijving |
|--------|--------------|
| CN949  | 14cm Ø       |

**Wok**

Wok met platte bodem

**Blinis pannen**

Ideaal voor het maken van pannenkoeken en blini's, kan ook worden gebruikt voor gebakken eieren en beschuitbollen.



| Art.nr | Omschrijving |
|--------|--------------|
| T358   | 12cm Ø       |
| S340   | 15cm Ø       |

**Sauteuse conisch model**

Een ideale pan om voedsel te bakken of te sauteren.



| Art.nr | Omschrijving        |
|--------|---------------------|
| T298   | 20cm Ø x 7,8cm diep |
| T355   | 24cm Ø x 7cm diep   |
| T299   | 28cm Ø x 7,5cm diep |
| T367   | 32cm Ø x 8cm diep   |

**Ovale bakpannen**

Geweldig voor vis en grotere gerechten



| Art.nr | Omschrijving |
|--------|--------------|
| CE165  | 30cm Ø       |



| Art.nr | Omschrijving |
|--------|--------------|
| T357   | 36cm Ø       |
| T370   | 40cm Ø       |

**Crêpepannen**

Voor crêpes en pannenkoeken.



| Art.nr | Omschrijving |
|--------|--------------|
| T356   | 26cm Ø       |
| CN940  | 30cm Ø       |

**Vierkante geribbelde bakpan**

Geribbelde bodem zorgt er voor dat vet en olie niet opnieuw geabsorbeerd worden, zodat een gezonder resultaat behaald wordt.



| Art.nr | Omschrijving |
|--------|--------------|
| DL942  | 24 x 24cm    |

**Paella pannen**

Met 2 handgrepen speciaal voor de bereiding van paella.



| Art.nr | Omschrijving        |
|--------|---------------------|
| T369   | 45cm Ø x 6,8cm diep |

TABLETOP

RESTAURANT, BAR & HOTEL

MEUBILAIR

DISPOSABLES & SCHOONMAAK

KLEDING & WERKSCHOENEN

KEUKEN

KEUKENMEUBILAIR & TRANSPORT

APPARATUUR

KOELEN & VRIEZEN

# KEUKEN / PANNEN/BAKPLATEN/ OVENSCHOTELS

## Hygiplas Kleurcode anti-kleef aluminium koekenpannen

Kleurgecodeerde grepen voor snelle identificatie - groen voor vegan en vegetarisch, rood voor vlees en paars voor allergenen. Met Teflon Platinum Plus coating. Niet vaatwasserbestendig.

- Kleurgecodeerde grepen
- Teflon Platinum Plus coating
- Aluminium voor een gelijkmatige temperatuur

| Art.nr | Omschrijving  |
|--------|---------------|
| FB470  | 200mm   Groen |
| FB471  | 240mm   Groen |
| FB473  | 200mm   Rood  |
| FB474  | 240mm   Rood  |
| FB475  | 280mm   Rood  |
| FB477  | 240mm   Paars |
| FB478  | 280mm   Paars |



## Anti-kleef bakpannen

Vervaardigd uit materialen van de beste kwaliteit, ideaal voor professioneel gebruik door de uitstekende anti-aanbak laag.



| Art.nr | Omschrijving | Aantal |
|--------|--------------|--------|
| SA377  | 28cm Ø       | 6      |

## Plaatstalen pannen

### VOGUE

Duurzame plaatstalen pannen geschikt voor alle warmtebronnen. Gietijzer houdt de hitte langer vast en zorgt voor een gelijkmatige verhitting.

- Plaatstalen constructie
- Gelaste stalen handvatten
- Gelijkmatige hitteverdeling
- Hoog warmtebehoud

#### Vogue Blinis pan



| Art.nr | Omschrijving |
|--------|--------------|
| GD065  | 13cm Ø       |

#### Vogue Koekenpannen



| Art.nr | Omschrijving |
|--------|--------------|
| GD062  | 18cm Ø       |
| GD063  | 20cm Ø       |
| GD064  | 25cm Ø       |
| GD006  | 30,5cm Ø     |
| GD007  | 35cm Ø       |

#### Vogue Paellapannen



| Art.nr | Omschrijving |
|--------|--------------|
| GD074  | 40cm Ø       |
| GG720  | 50,8cm Ø     |

#### Plaatstalen wokpannen



| Art.nr | Omschrijving |
|--------|--------------|
| GG722  | 28cm Ø       |

#### Vogue Koekenpannen



| Art.nr | Omschrijving |
|--------|--------------|
| K378   | 20cm Ø       |
| K379   | 25cm Ø       |

## Heavy Duty zwart gietijzer



Zware kwaliteit professionele gietijzeren pannen, geschikt voor alle warmtebronnen, inclusief inductie. Gietijzer houdt de hitte langer vast en zorgt voor een gelijkmatige verhitting.

- Extra sterke stalen handvat
- 2mm dikke bodem
- Blijft lang warm
- Geschikt voor inductie

#### De Buyer Koekenpannen



| Art.nr | Omschrijving |
|--------|--------------|
| DL949  | 20cm Ø       |
| DL951  | 24cm Ø       |

#### De Buyer Blinis pan



| Art.nr | Omschrijving |
|--------|--------------|
| DL953  | 12cm Ø       |

#### De Buyer Crêpepan



| Art.nr | Omschrijving |
|--------|--------------|
| DL952  | 20cm Ø       |

## Vogue Gegoten aluminium koekenpannen

Deze zeer duurzame, gegoten aluminium koekenpannen geleiden uitstekend. Voorzien van Teflon Platinum anti-aanbaklaag om aanbakken te voorkomen en voor eenvoudige reiniging.



| Art.nr | Omschrijving |
|--------|--------------|
| DC701  | 26cm Ø       |

## Choc aluminium inductiepannen

Drukgegoten aluminium bedekt met een hoogwaardige anti-kleeflaag, ideaal voor sudderen en opwarmen. Voorzien van extra sterk epoxy-gecoate RVS hendels. Geschikt voor inductiekoken.



| Art.nr | Omschrijving |
|--------|--------------|
| DN891  | 24cm (Ø)     |
| DN892  | 28cm Ø       |
| DN893  | 32cm (Ø)     |

## Artame Snelkookpannen

Conserveert smaken en kleuren, voor een levendig gerecht. Geschikt voor inductie.



| Art.nr | Omschrijving |
|--------|--------------|
| CM582  | 23L          |

## Vogue Wok

Zacht staal



| Art.nr | Omschrijving          |
|--------|-----------------------|
| K295   | Platte bodem 25,5cm Ø |
| K296   | Platte bodem 33cm Ø   |
| K297   | Platte bodem 35,5cm Ø |
| K299   | Ronde bodem 35,5cm Ø  |

## Kitchencraft Wok



| Art.nr | Omschrijving          |
|--------|-----------------------|
| K249   | Platte bodem 30,5cm Ø |
| K250   | Platte bodem 35,5cm Ø |

## London Wok Woks met platte bodem

Zacht staal met roestbescherming.



| Art.nr | Omschrijving |
|--------|--------------|
| GJ494  | 330mm        |

## Garcima Paellapannen

Stalen paellapannen met ronde bodem. Geschikt voor gas en open vuur.



| Art.nr | Omschrijving     |
|--------|------------------|
| DM717  | 3,3(h) x 36(Ø)cm |
| DM718  | 4(h) x 46(Ø)cm   |
| DM719  | 4,4(h) x 50(Ø)cm |
| DM720  | 5,4(h) x 60(Ø)cm |

## Vogue Bamboe stomer

Traditionele stoom methode. Per set met 2 bases en een deksel.



| Art.nr | Omschrijving |
|--------|--------------|
| K302   | 15,2cm Ø     |
| K303   | 20,3cm Ø     |

## London Wok met ronde bodem

Wok met ronde bodem en antiroest-coating zodat hij lang meegaat. Met stevig houten handvat. Inbranden voor gebruik.



| Art.nr | Omschrijving |
|--------|--------------|
| CT246  | 38(Ø)cm      |

## Vogue Opscheplepels

RVS. Lengte 11 cm.



| Art.nr | Omschrijving |
|--------|--------------|
| U030   | Lepel 20cl   |
| U031   | Spatel       |

## Comas Mini braadpannen

Comas minipannen zijn perfect voor tapa's, bijgerechten en shared dining. Ze zijn ontworpen om uw creaties op een verrassende, stijlvolle wijze te presenteren en uw gasten te verrassen. Het sterke gietijzeren materiaal is ovenbestendig, zodat u uw gerechten in één pannetje kunt bereiden en serveren.



• Gietijzer

| Art.nr | Omschrijving |
|--------|--------------|
| CH915  | 11(Ø)cm      |
| CH914  | 14(Ø)cm      |

## Comas Mini pannen

Comas minipannen zijn perfect voor tapa's, bijgerechten en shared dining. Ze zijn ontworpen om uw creaties op een verrassende, stijlvolle wijze te presenteren en uw gasten te verrassen. Het sterke gietijzeren materiaal is ovenbestendig, zodat u uw gerechten in één pannetje kunt bereiden en serveren.



• Gietijzer

| Art.nr | Omschrijving |
|--------|--------------|
| CH916  | 12(Ø)cm      |
| CH913  | 13(Ø)cm      |

TABLETOP

RESTAURANT, BAR & HOTEL

MEUBILAIR

DISPOSABLES & SCHOONMAAK

KLEDING & WERKSCHOENEN

KEUKEN

KEUKENMEUBILAIR & TRANSPORT

APPARATUUR

KOELEN & VRIEZEN



## Triwall Heavy Duty pannen

Thermisch aluminium tussen 2 lagen RVS zorgt voor een gelijkmatige warmteverdeling. Geschikt voor alle warmtebronnen incl. inductie.

### Vogue Mini Triwall pannen

Miniatur pannen, gemaakt van tussen roestvrij stalen wanden geklemd, thermocore aluminium. Zorgt voor gelijkmatige warmteverdeling zonder hotspots. Geschikt voor alle warmtebronnen incl. inductie.



| Art.nr  | Omschrijving       |
|---------|--------------------|
| 1 GG760 | Sauspan 85(Ø)mm    |
| 2 GG027 | Koekenpan 10cm (Ø) |
| 3 GG025 | Steelpan 9cm (Ø)   |

### Vogue Mini Triwall koperen pannen

Mini pan met sandwichlaag van aluminium tussen RVS. Buitenlaag is van koper en voorzien van koelblijvende handvatten. Vaatwasserbestendig en geschikt voor alle warmtebronnen exclusief inductie.



| Art.nr  | Omschrijving         |
|---------|----------------------|
| 4 GG761 | Mini sauspan 85(Ø)mm |
| 5 GG756 | Mini sauspan 90(Ø)mm |

### De Buyer Poffertjespan

- Extra sterke handgreep
- 2 mm dikke kast
- Houdt de warmte lang vast
- Tip: voorverwarmen met een beetje vet.



NIEUW

| Art.nr | Omschrijving |
|--------|--------------|
| FS156  | Ø 27 cm      |

### De Buyer Blinis pan

2mm dik staal.



| Art.nr | Omschrijving |
|--------|--------------|
| DN904  | 12(Ø)cm      |

### Vogue Crepepan

Drievoudige Teflon Platinum Plus anti-aanbaklaag



| Art.nr | Omschrijving |
|--------|--------------|
| FB697  | 320(Ø)mm     |

### Vogue Koekenpannen

Zeer sterke Platinum Plus teflon anti-aanbaklaag. Geschikt voor inductie.



| Art.nr | Omschrijving     |
|--------|------------------|
| FC095  | 45(D) x 200(Ø)mm |
| FC096  | 55(D) x 240(Ø)mm |
| FC097  | 55(D) x 280(Ø)mm |

### Vogue Sauteuses

Professionele RVS pannen met Platinum Plus teflon anti-aanbaklaag. Geschikt voor inductie.



NIEUW

| Art.nr | Omschrijving     |
|--------|------------------|
| FC098  | 70(D) x 200(Ø)mm |
| FC099  | 80(D) x 240(Ø)mm |

### De Buyer Crêpepan

2mm dik staal.



| Art.nr | Omschrijving |
|--------|--------------|
| DN903  | 24(Ø)cm      |

### Bourgeat anti-kleef koekenpannen

Duurzaam design met 3-5mm dikke aluminium wanden, verstevigde bodem en extreem sterke 4-laags anti-kleef coating. Stevig handvat bevestigd met Teflon klinknagels. Geschikt voor alle warmtebronnen exclusief inductie en oven.



| Art.nr | Omschrijving |
|--------|--------------|
| K750   | 16cm Ø       |
| K740   | 20cm Ø       |
| E823   | 22cm Ø       |
| K741   | 24cm Ø       |
| K742   | 28cm Ø       |
| K743   | 32cm Ø       |
| K744   | 36cm Ø       |

### Vogue Inductie wok

Zeer sterke, drievoudige Teflon Platinum Plus anti-aanbaklaag.



| Art.nr | Omschrijving |
|--------|--------------|
| FB690  | 30cm         |

### De Buyer Koekenpannen

2mm dik staal.



| Art.nr | Omschrijving |
|--------|--------------|
| DN896  | 20(Ø)cm      |
| DN897  | 24(Ø)cm      |
| DN898  | 26(Ø)cm      |
| DN899  | 28(Ø)cm      |

### Bourgeat Ceramische koekenpannen met anti-kleeflaag

Extreem goede kwaliteit pan met dikke bodem van 6 mm, praktisch onverwoestbaar. Gaat 10x langer mee.



| Art.nr | Omschrijving |
|--------|--------------|
| C334   | 20cm Ø       |
| K781   | 24cm Ø       |
| K782   | 28cm Ø       |
| K783   | 32cm Ø       |

### Vogue Paella pannen

Met 2 handgrepen speciaal voor de bereiding van paella.



| Art.nr | Omschrijving        |
|--------|---------------------|
| T368   | 35cm Ø x 6,8cm diep |

## Anti-Aanbaklaag



Zware aluminium uitvoering met anti-aanbaklaag opgebouwd uit 4 lagen voor extra lange levensduur.

- Verstevigde basis met 3-5mm dikte.
- Stalen handgrepen met laag afgewerkt.
- Geschikt voor zowel gas, electra als keramisch koken.

### Bourgeat Inductie koekenpannen



| Art.nr | Omschrijving |
|--------|--------------|
| H058   | 240cm        |
| H059   | 280cm        |
| H060   | 320cm        |

### Matfer Rechthoekige vispan



| Art.nr | Omschrijving |
|--------|--------------|
| E831   | 38cm         |

### Bourgeat Crêpespan



| Art.nr | Omschrijving |
|--------|--------------|
| K760   | 250cm        |
| K759   | 280cm        |

## Vogue Tri Wall koperen pannen

Hoogwaardige Triwall pannen met een sandwichlaag van aluminium tussen RVS en een buitenlaag van koper. De drievoudige constructie zorgt voor een gelijkmatige warmteverdeling voor een gelijkmatig resultaat. Binnenzijde is geborsteld, buitenzijde is voorzien van duurzaam gepolijst koper.

- 2,5mm dikke bodem
- Buitenzijde gepolijst koper
- Geklonken, koelblijvende handgrepen
- Geschikt voor alle warmtebronnen, uitgezonderd inductie

### Sauspannen



| Art.nr | Omschrijving               |
|--------|----------------------------|
| CT998  | 1,5 Ltr   70(H) x 160(Ø)mm |
| CM675  | 2,3Ltr   100(H) x 180(Ø)mm |
| FS667  | 3,3Ltr   100(H) x 200(Ø)mm |

### Sauteuse conisch model



| Art.nr | Omschrijving       |
|--------|--------------------|
| CM677  | 1,8L 9(h) x 20cm Ø |

### Sauteuse



| Art.nr | Omschrijving       |
|--------|--------------------|
| CM676  | 2,5L 6(h) x 24cm Ø |

### Koekenpannen



| Art.nr | Omschrijving       |
|--------|--------------------|
| CM679  | 2,5L 5(h) x 24cm Ø |

### Deksels



| Art.nr | Omschrijving |
|--------|--------------|
| Y423   | 16cm Ø       |
| Y427   | 18cm Ø       |
| Y424   | 20cm Ø       |
| Y425   | 24cm Ø       |
| Y426   | 28cm Ø       |

### Vogue Koekenpannen



| Art.nr | Omschrijving              |
|--------|---------------------------|
| CM678  | 1,1L 5(h) x 20cm Ø        |
| FS669  | 3,3Ltr   60(H) x 280(Ø)mm |

TABLETOP

RESTAURANT, BAR & HOTEL

MEUBILAIR

DISPOSABLES & SCHOONMAAK

KLEDING & WERKSCHOENEN

KEUKEN

KEUKENMEUBILAIR & TRANSPORT

APPARATUUR

KOELEN & VRIEZEN

## Vogue aluminium pannen

### VOGUE

Sterke en robuuste reeks voor intensief gebruik. De 'Coolgrip' siliconen handvatten zijn veilig tot 250°C en bieden extra bescherming tegen hitte (afzonderlijk verkrijgbaar).

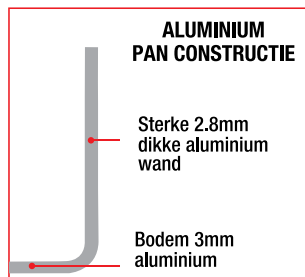

- Snelle & gelijkmatige warmteverdeling
- Geborstelde afwerking
- Veilige, geklonken handgrepen

Deksels apart verkrijgbaar

#### Soeppannen middelhoog

Zorgt voor gelijkmatige warmteverdeling, ideaal voor het bereiden van grotere hoeveelheden.



| Art.nr | Omschrijving                 |
|--------|------------------------------|
| S348   | 7,6L 23,5cm Ø x 17,9cm diep  |
| S349   | 11,4L 26cm Ø x 23,1cm diep   |
| S350   | 15,1L 28,5cm Ø x 25,1cm diep |
| S351   | 22,7L 33cm Ø x 28,6cm diep   |

#### Soeppannen hoog model

Perfect voor het bereiden van grote hoeveelheden soep of chili.



| Art.nr | Omschrijving               |
|--------|----------------------------|
| S352   | 18,9L 30cm Ø x 27,6cm diep |
| S353   | 37,8L 37cm Ø x 36,6cm diep |
| S354   | 47,2L 40cm Ø x 37,6cm diep |
| S355   | 56,7L 44cm Ø x 40,6cm diep |

#### Vogue Pannen met au bain marie inzet

Geweldig voor het smelten van chocolade en het koken van delicate sauzen en pudding. Deksel inbegrepen.



| Art.nr | Omschrijving  |
|--------|---------------|
| K643   | 4L - 24cm Ø   |
| K645   | 9L - 27,5cm Ø |



#### Kunststof handvat

Hittebestendig grip. Eenvoudig te verwijderen. Bescherm de handen tegen brandwonden.



| Art.nr | Omschrijving                               |
|--------|--|
| T372   | Small geschikt voor pannen van (Ø) 12-20cm |

#### Koekenpannen

Zorgt voor gelijkmatige warmteverdeling.



| Art.nr | Omschrijving |
|--------|--------------|
| GL223  | 24cm Ø       |
| GL216  | 28cm Ø       |

#### Sauteuse

Perfect voor het snel koken van voedsel met een gelijkmatige hitteverdeling.



| Art.nr | Omschrijving             |
|--------|--------------------------|
| T374   | 1,6L 20cm Ø x 4,6cm diep |

#### Steelpannen

Ideaal voor algemene bereidingen en het koken van sauzen en groenten in het bijzonder.



| Art.nr | Omschrijving              |
|--------|---------------------------|
| K973   | 0,7L 12cm Ø x 6,1cm diep  |
| K885   | 1,2L 14cm Ø x 6,6cm diep  |
| K859   | 1,7L 16cm Ø x 8,1cm diep  |
| K724   | 2,4L 18cm Ø x 8,6cm diep  |
| K704   | 3,4L 20cm Ø x 10,1cm diep |
| K633   | 5,1L 24cm Ø x 10,6cm diep |

#### Deksels voor middel soeppannen

#### Deksels voor middel soeppannen

| Art.nr | Omschrijving |
|--------|--------------|
| S356   | 23,5cm Ø     |
| S357   | 26cm Ø       |
| S358   | 28,5cm Ø     |
| S360   | 33cm Ø       |

#### Deksels voor soeppannen

| Art.nr | Omschrijving |
|--------|--------------|
| S359   | 30cm Ø       |
| S361   | 37cm Ø       |
| S362   | 40cm Ø       |
| S363   | 44cm Ø       |



#### Deksels voor steelpannen

| Art.nr | Omschrijving |
|--------|--------------|
| K473   | 12cm Ø       |
| K470   | 14cm Ø       |
| K298   | 16cm Ø       |
| K261   | 18cm Ø       |
| K253   | 20cm Ø       |
| K252   | 24cm Ø       |

RVS pannen

# VOGUE

Onze best verkochte reeks van professionele pannen voor een uitstekende prijs.

- Zwaar RVS
- Afgeronde randen
- Stevige, koel blijvende handgrepen
- Geschikt voor alle warmtebronnen inclusief inductie

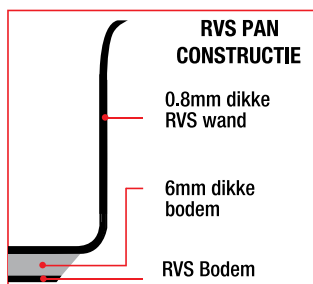

Deksels apart verkrijgbaar

## Kookpannen



| Art.nr | Omschrijving              |
|--------|---------------------------|
| M940   | 7L 24cm Ø x 16cm diep     |
| M941   | 9,5L 28cm Ø x 15,5cm diep |
| M942   | 12,5L 32cm Ø x 16cm diep  |
| T088   | 18,5L 36cm Ø x 18cm diep  |

## Kookpannen laag model



| Art.nr | Omschrijving            |
|--------|-------------------------|
| T149   | 4,5L 24cm Ø x 10cm diep |
| T177   | 7,5L 28cm Ø x 12cm diep |
| T187   | 13L 36cm Ø x 13cm diep  |

## Stomer

Geschikt voor Vogue RVS en Triwall pannen met dezelfde diameter. GG033 past op T149, T192, M940 en Y255, terwijl GG034 past op T177, M941 en Y256.



| Art.nr | Omschrijving           |
|--------|------------------------|
| GG033  | RVS stoom inzet 24cm Ø |
| GG034  | RVS stoom inzet 28cm Ø |

## Koekenpannen



| Art.nr | Omschrijving |
|--------|--------------|
| M924   | 20cm Ø       |
| M925   | 24cm Ø       |
| M926   | 28cm Ø       |

## Sauteuses conisch model



| Art.nr | Omschrijving |
|--------|--------------|
| M947   | 20cm Ø       |
| M923   | 24cm Ø       |
| FB699  | 30cm Ø       |

## Steelpannen



| Art.nr | Omschrijving                   |
|--------|--------------------------------|
| M922   | 0,9L 14cm Ø x 7cm diep         |
| M943   | 1,5L 16cm Ø x 7cm diep         |
| FS664  | 2,6Ltr   110(D) x 180(Ø)mm     |
| M944   | 3L 20cm Ø x 10,5cm diep        |
| M945   | 5L 24cm Ø x 11cm diep          |
| M946   | 8L 28cm Ø x 13cm diep          |
| FB698  | 12,7 liter   170(D) x 320(Ø)mm |

## Soeppannen hoog model



| Art.nr | Omschrijving             |
|--------|--------------------------|
| T192   | 10,5L 24cm Ø x 24cm diep |
| T193   | 20,5L 30cm Ø x 30cm diep |
| T555   | 35,5L 36cm Ø x 36cm diep |
| T556   | 49L 40cm Ø x 40cm diep   |

## Deksels



| Art.nr | Omschrijving | Art.nr | Omschrijving |
|--------|--------------|--------|--------------|
| M927   | 14cm Ø       | M951   | 28cm Ø       |
| M948   | 16cm Ø       | T134   | 30cm Ø       |
| FS665  | 18cm Ø       | M952   | 32cm Ø       |
| M949   | 20cm Ø       | T147   | 36cm Ø       |
| M950   | 24cm Ø       | T148   | 40cm Ø       |

TABLETOP

RESTAURANT, BAR & HOTEL

MEUBILAIR

DISPOSABLES & SCHOONMAAK

KLEDING & WERKSCHOENEN

KEUKEN

KEUKENMEUBILAIR & TRANSPORT

APPARATUUR

KOELEN & VRIEZEN



# KEUKEN / PANNEN/BAKPLATEN/ OVENSCHOTELS

## Excellence RVS pannen



De 'Excellence' 18/10 RVS pannenlijn van Bourgeat is speciaal ontwikkeld om de befaamde Bourgeat kwaliteit te garanderen tegen een aantrekkelijke prijs. Verstevigde rand met onbreekbare, gelaste, 'Stay Cool' handgrepen. De dikke aluminium laag, verwerkt in de RVS bodem zorgt voor een goede hitteverspreiding. Geschikt voor zowel gas, elektra als keramisch koken.

- RVS constructie
- Verstevigde rand voor extra sterkte
- Koel blijvende waterdichte handgrepen
- Geschikt voor alle warmtebronnen inclusief inductie

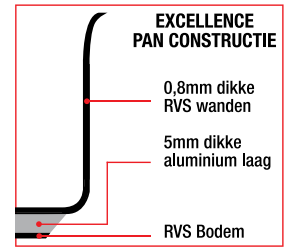

Deksels apart verkrijgbaar

### Steeppannen

5 populaire maten, geschikt voor de drukke keuken. Zeer goede prijs-kwaliteitverhouding.



| Art.nr      | Omschrijving            |
|-------------|-------------------------|
| <b>K752</b> | 1L 14cm Ø x 6cm diep    |
| <b>K753</b> | 1,6L 16cm Ø x 7cm diep  |
| <b>K754</b> | 2,2L 18cm Ø x 8cm diep  |
| <b>K755</b> | 3,1L 20cm Ø x 9cm diep  |
| <b>K756</b> | 5,4L 24cm Ø x 11cm diep |

### Kookpannen laag model



| Art.nr      | Omschrijving             |
|-------------|--------------------------|
| <b>K790</b> | 5L 24cm Ø x 11cm diep    |
| <b>K791</b> | 8,6L 28cm Ø x 13cm diep  |
| <b>K792</b> | 12,8L 32cm Ø x 15cm diep |
| <b>K793</b> | 18,3L 36cm Ø x 17cm diep |
| <b>K794</b> | 25L 40cm Ø x 19cm diep   |

### Soeppannen middelhoog



| Art.nr      | Omschrijving           |
|-------------|------------------------|
| <b>K795</b> | 7L 24cm Ø x 15cm diep  |
| <b>K796</b> | 11L 28cm Ø x 18cm diep |
| <b>K797</b> | 17L 32cm Ø x 21cm diep |
| <b>K798</b> | 24L 36cm Ø x 23cm diep |
| <b>P484</b> | 34L 40cm Ø x 26cm diep |

### Pannen



| Art.nr       | Omschrijving              |
|--------------|---------------------------|
| <b>FB106</b> | 34 liter   546 x 400(Ø)mm |

### Soeppannen hoog model



| Art.nr      | Omschrijving             |
|-------------|--------------------------|
| <b>K770</b> | 10,8L 24cm Ø x 23cm diep |
| <b>K771</b> | 17,2L 28cm Ø x 27cm diep |
| <b>K772</b> | 25L 32cm Ø x 31cm diep   |
| <b>K773</b> | 36L 36cm Ø x 35cm diep   |
| <b>K774</b> | 50L 40cm Ø x 39cm diep   |

### Sauteuses



| Art.nr      | Omschrijving           |
|-------------|------------------------|
| <b>K764</b> | 3,6L 24cm Ø x 7cm diep |
| <b>K780</b> | 5,5L 28cm Ø x 8cm diep |

### Braadpan



| Art.nr      | Omschrijving           |
|-------------|------------------------|
| <b>P290</b> | 12,8L   15,3 x 32(Ø)cm |

### RVS deksels

RVS deksels geschikt voor de Excellence en Tradition Plus serie.



| Art.nr      | Omschrijving |
|-------------|--------------|
| <b>K834</b> | 24cm Ø       |
| <b>K835</b> | 28cm Ø       |
| <b>K836</b> | 32cm Ø       |
| <b>K837</b> | 36cm Ø       |
| <b>K838</b> | 40cm Ø       |

## "Tradition Plus"



### Pan



| Art.nr      | Omschrijving            |
|-------------|-------------------------|
| <b>L233</b> | 3,3L   200 (Ø) x 99 mm  |
| <b>L234</b> | 5,4L   240 (Ø) x 114 mm |

### Sauteerpannen



| Art.nr      | Omschrijving          |
|-------------|-----------------------|
| <b>L236</b> | 1,8L   200(Ø) x 64 mm |
| <b>L237</b> | 3L   240(Ø) x 74 mm   |
| <b>L238</b> | 4,7L   280(Ø) x 84 mm |

### Frituurpan



| Art.nr      | Omschrijving    |
|-------------|-----------------|
| <b>L240</b> | 1,4L   240 mm Ø |

### Kookpot



| Art.nr      | Omschrijving              |
|-------------|---------------------------|
| <b>L244</b> | 7L   240 mm (Ø) x 154 mm  |
| <b>L245</b> | 11L   280 mm (Ø) x 178 mm |
| <b>L246</b> | 17L   320 (Ø)mm x 208 mm  |
| <b>P310</b> | 24L   360 mm (Ø) x 232 mm |

### Wok



| Art.nr      | Omschrijving    |
|-------------|-----------------|
| <b>P481</b> | 5L   350 mm (Ø) |

Triwall Heavy Duty pannen

# VOGUE

Thermisch aluminium tussen 2 lagen RVS zorgt voor een gelijkmatige warmteverdeling. Geschikt voor alle warmtebronnen incl. inductie.

- Professionele 2,7mm dikke wanden
- Stevige koelblijvende handgrepen
- Vaatwasserbestendig
- Geschikt voor alle warmtebronnen inclusief inductie

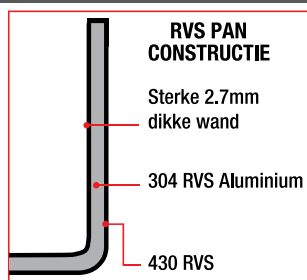

Deksels apart verkrijgbaar

## Steelpannen



| Art.nr | Omschrijving              |
|--------|---------------------------|
| Y244   | 0,9L 14cm Ø x 7cm diep    |
| Y245   | 1,5L 16cm Ø x 7cm diep    |
| FS666  | 2.4Ltr   95(D) x 180(Ø)mm |
| Y246   | 3L 20cm Ø x 10cm diep     |

## Sauteuses conisch model



| Art.nr | Omschrijving |
|--------|--------------|
| Y240   | 20cm Ø       |

## Sauteuses



| Art.nr | Omschrijving |
|--------|--------------|
| GG031  | 24cm Ø       |
| GG032  | 28cm Ø       |

## Koekenpannen



| Art.nr | Omschrijving |
|--------|--------------|
| FS668  | 20cm Ø       |
| Y320   | 24cm Ø       |
| Y321   | 28cm Ø       |

## Kookpannen



| Art.nr | Omschrijving              |
|--------|---------------------------|
| Y255   | 7L 24cm Ø x 16cm diep     |
| Y256   | 9,5L 28cm Ø x 15,5cm diep |

## Wok

Platte bodem.



| Art.nr | Omschrijving |
|--------|--------------|
| Y261   | 31cm Ø       |

## Deksels



| Art.nr | Omschrijving |
|--------|--------------|
| Y423   | 16cm Ø       |
| Y424   | 20cm Ø       |
| Y425   | 24cm Ø       |
| Y426   | 28cm Ø       |

TABLETOP

RESTAURANT, BAR & HOTEL

MEUBILAIR

DISPOSABLES & SCHOONMAAK

KLEDING & WERKSCHOENEN

KEUKEN

KEUKENMEUBILAIR & TRANSPORT

APPARATUUR

KOELEN & VRIEZEN

## Gietijzeren pannen en schalen

# VOGUE

Gietijzeren pannen en schalen houden de warmte langer vast en leveren zo een goed resultaat. Geëmailleerde binnen- en buitenkant. Alle vermelde maten zijn binnenmaten. Niet vaatwasserbestendig.

- Gelijkmatische warmteverdeling
- Geschikt voor alle warmtebronnen incl. inductie
- Anti-kleef & roestvrij bij normaal gebruik

### Vogue sauteerpan

Een lage, ronde sauteerpan uit de gietijzeren pannenserie Vogue.

- Antikleef- en roestbestendig
- Capaciteit van 3,5 liter

| Art.nr | Omschrijving |
|--------|--------------|
| FS477  | Zwart        |
| FS478  | Oranje       |
| FS479  | Rood         |

### Ovale braadpannen



| Art.nr | Omschrijving | Kleur  | Art.nr | Omschrijving | Kleur  |
|--------|--------------|--------|--------|--------------|--------|
| GH306  | 5L           | Zwart  | GH310  | 6L           | Zwart  |
| GH311  | 5L           | Oranje | GH312  | 6L           | Oranje |
| GH313  | 5L           | Rood   | GH314  | 6L           | Rood   |

### Rechthoekige schalen



| Art.nr | Omschrijving | Kleur | Art.nr | Omschrijving | Kleur  |
|--------|--------------|-------|--------|--------------|--------|
| GH323  | 1,8L         | Zwart | GH324  | 2,8L         | Zwart  |
| GH319  | 1,8L         | Rood  | GH322  | 2,8L         | Oranje |
|        |              |       | GH320  | 2,8L         | Rood   |

### Paté- en terrinevormen



| Art.nr | Omschrijving | Kleur | Art.nr | Omschrijving | Kleur  |
|--------|--------------|-------|--------|--------------|--------|
| U559   | 1,3L         | Zwart | W455   | 1,3L         | Oranje |
| U560   | 1,7L         | Zwart | W456   | 1,7L         | Oranje |

### Ronde braadpannen



| Art.nr | Omschrijving | Kleur  |
|--------|--------------|--------|
| GH300  | 3,2L         | Zwart  |
| GH302  | 3,2L         | Oranje |
| GH304  | 3,2L         | Rood   |

| Art.nr | Omschrijving | Kleur  |
|--------|--------------|--------|
| GH301  | 4L           | Zwart  |
| GH303  | 4L           | Oranje |
| GH305  | 4L           | Rood   |

### Ronde gratineerschalen



| Art.nr | Omschrijving | Kleur  |
|--------|--------------|--------|
| U561   | 0,4 Ltr      | Zwart  |
| U562   | 0,75 Ltr     | Zwart  |
| GH316  | 0,4 Ltr      | Oranje |
| GH315  | 0,4 Ltr      | Rood   |

### Ovale gratineerschalen



| Art.nr | Omschrijving | Omschrijving             | Kleur |
|--------|--------------|--------------------------|-------|
| U563   | 0,65 Ltr     | 4(h) x 14(b) x 19,5(d)cm | Zwart |
| GH317  | 0,65 Ltr     | 4(h) x 14(b) x 19,5(d)cm | Rood  |

### Zwarte rechthoekige schaal



| Art.nr | Omschrijving | Kleur |
|--------|--------------|-------|
| U571   | 4L           | Zwart |
| U572   | 5L           | Zwart |

NIEUW

**Vogue Gietijzeren pannen**

Gietijzer



| Art.nr | Omschrijving       |
|--------|--------------------|
| 1 M652 | 26,5cm Ø geribbeld |
| M654   | 20,3cm Ø glad      |
| 2 M655 | 25,5cm Ø glad      |

**Olympia Gietijzeren schaal met onderzetter**

Zware gietijzeren schalen voor het serveren van 'sizzling' gerechten aan tafel. Geleverd met houten onderzetter.



| Art.nr  | Omschrijving |
|---------|--------------|
| 3 F464  | 24 x 14cm    |
| CC310   | 28 x 19cm    |
| 4 CC311 | 22cm(Ø)      |

**Vogue Gietijzeren pan**

Ribbels zorgen voor directe afvoer van overmatig vet en olie.



| Art.nr | Omschrijving  |
|--------|---------------|
| M653   | 24,1 x 24,1cm |

**Vogue Dubbelzijdige grillplaat**

Zware gietijzeren grillplaat met een gladde en een geribbelde kant.



| Art.nr | Omschrijving |
|--------|--------------|
| M650   | 48,2 x 26cm  |

**Vogue Gietijzeren grillplaat**

Gietijzeren grillpan



| Art.nr | Omschrijving |
|--------|--------------|
| K417   | 22,5 x 38cm  |

**Rookoven**

Een snelle en gemakkelijke manier om heerlijke gerookte gerechten te bereiden. Afhankelijk van tijdsduur wordt er meer of minder smaak aangebracht. Geschikt voor alle warmtebronnen incl. barbecues. Compleet met handgreep en rooster geleverd. 390 (l)x280 (b)x90 (d).



| Art.nr | Omschrijving |
|--------|--------------|
| S491   | Rookoven     |

**Polyscience Rookapparaat**

Bewerk eten snel en eenvoudig met rokerige aroma's of smaken met dit mobiele rookapparaat. Met de Smoking Gun rook je bijna alle bedenkbare ingrediënten. Inclusief 4 AA batterijen, 46 cm mondstuk slang en 2x14ml sample potjes houtmot (Hickory en Applewood).



| Art.nr | Omschrijving |
|--------|--------------|
| GJ486  | Rookapparaat |
| CH950  | Appelhout    |

**Vogue Vergieten**

Zware kwaliteit. Aluminium



| Art.nr | Omschrijving |
|--------|--------------|
| K336   | 30,5cm Ø     |
| K337   | 35cm Ø       |
| K338   | 40cm Ø       |

**Araven Polypropylene vergieten**

Magnetron-, vriezer- en vaatwasserbestendig.



| Art.nr | Omschrijving |
|--------|--------------|
| DL943  | 23,5cm Ø     |
| DL944  | 28cm Ø       |
| DL945  | 38cm Ø       |

**Vogue Ronde vergieten**

Voorzien van platte bodem voor betere stabiliteit.



| Art.nr | Omschrijving |
|--------|--------------|
| CW352  | 38(Ø)cm      |

**Vogue Vergieten**

RVS



| Art.nr | Omschrijving |
|--------|--------------|
| K331   | 23cm Ø       |
| K347   | 25,5cm Ø     |
| K348   | 30,5cm Ø     |
| K349   | 35,5cm Ø     |

TABLETOP

RESTAURANT, BAR & HOTEL

MEUBILAIR

DISPOSABLES & SCHOONMAAK

KLEDING & WERKSCHOENEN

KEUKEN

KEUKENMEUBILAIR & TRANSPORT

APPARATUUR

KOELEN & VRIEZEN



# KEUKEN / PANNEN/BAKPLATEN/ OVENSCHOTELS

## Vogue Ei-pocheer steelpan

RVS ei-pocheer steelpan. Geschikt voor vier eieren.



| Art.nr      | Omschrijving |
|-------------|--------------|
| <b>K891</b> | 4 eieren     |

## Vogue Ei-pocheer pan

Aluminium pan voor 12 eieren, ideaal om een groot aantal eieren te pocheren. Afmeting: (Ø)35cm.



| Art.nr      | Omschrijving |
|-------------|--------------|
| <b>K892</b> | 12 eieren    |

## Vogue Eierbakingen met handvat

Voor de perfect gebakken of gepocheerde eieren. Geheel RVS.



| Art.nr         | Omschrijving           |
|----------------|------------------------|
| <b>1 K893</b>  | 7,5cm Ø                |
| <b>2 GD695</b> | 7,5cm (Ø) lang handvat |
| <b>GD696</b>   | 10cm (Ø) lang handvat  |

## Rechthoekige pizzasteen

Voor het gelijkmatig bakken van pizza's voorzien van een knapperige korst. Incl. serveerrek en recepten.



| Art.nr       | Omschrijving |
|--------------|--------------|
| <b>CL713</b> | 38 x 30,5cm  |

## Ronde pizzasteen

Voor het gelijkmatig bakken van pizza's voorzien van een knapperige korst. Incl. serveerrek en recepten.



| Art.nr       | Omschrijving |
|--------------|--------------|
| <b>CL714</b> | 38cm Ø       |

## Pannengrijper

Grepen



| Art.nr      | Omschrijving |
|-------------|--------------|
| <b>S479</b> | Universeel   |

## Vogue Paté-/terrinevorm

RVS paté/terrinevorm in verschillende maten leverbaar.



| Art.nr      | Omschrijving              |
|-------------|---------------------------|
| <b>E589</b> | U vorm 4,5 x 13,5 x 3,5cm |
| <b>E585</b> | U vorm 7,5 x 26 x 8cm     |
| <b>E581</b> | U vorm 9 x 50 x 10cm      |

## Vogue Frites lekbak

Frites lekbak RVS 41cm. Afneembare lekbak. Hoogte 17,5cm.



| Art.nr      | Omschrijving |
|-------------|--------------|
| <b>E712</b> | Ø41cm        |

## Bourgeat Pastapan

RVS pan voor het koken van spaghetti en pasta.



| Art.nr      | Omschrijving   |
|-------------|----------------|
| <b>J719</b> | 15(Ø)cm        |
| <b>K762</b> | Ø16cm pastapan |

## Vogue Pizzasnijder

RVS pizzaverdeler, snijdt eenvoudig. Afmeting: 12,5x52 cm.



| Art.nr      | Omschrijving |
|-------------|--------------|
| <b>D390</b> | 12,5 x 52 cm |

## Kitchencraft Vispan

Geleverd inclusief inzet.



| Art.nr      | Omschrijving |
|-------------|--------------|
| <b>K356</b> | 50cm         |

## Lincat Pastamand

RVS mand geschikt voor het uitlekken van pasta.



| Art.nr       | Omschrijving            |
|--------------|-------------------------|
| <b>DM058</b> | 23(h) x 20(b) x 33(d)cm |

## Vogue Pizza-wielsnijder

Groot RVS wiel. Vaatwasserbestendig.



| Art.nr | Omschrijving |
|--------|--------------|
| D396   | Zwart 10cm   |
| CC407  | Rood 10cm    |
| CC408  | Groen 10cm   |

## Hygiplas Pizzasnijder paars 102mm

- Eenvoudig en snel schoon te maken ontwerp
- Sterk en duurzaam RVS blad
- Met handbeschermer
- Paarse kleurcodering voor gebruik met allergenen



| Art.nr | Omschrijving  |
|--------|---------------|
| FE284  | Paars   102mm |

## Oxo Pizzawiel

Revolutionair antislip ontwerp voorzien van drukverlagend heft.



| Art.nr | Omschrijving |
|--------|--------------|
| D753   | 8cm          |

## Kitchencraft Smeltdeksel

Bevordert snelle bereiding. Verbeterd smaak en textuur. RVS. Vaatwasserbestendig.



| Art.nr | Omschrijving |
|--------|--------------|
| DA807  | Smeltdeksel  |

## Vogue Pizzarekken

Bewaar uw pizza's op één plaats. 2 maten, 11 hoog met 6cm tussenruimte en 15 hoog met 4cm tussenruimte. 705(h) x300(b)x300(d) mm.

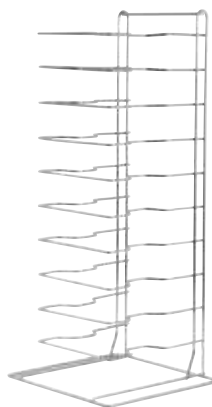

| Art.nr | Omschrijving |
|--------|--------------|
| F026   | 11 etages    |
| F027   | 15 etages    |

## Vogue Pizza oven borstel

Ovenborstel met schraper. Staal wordt apart verkocht.



| Art.nr | Omschrijving   |
|--------|----------------|
| GE204  | Borstel 25,5cm |
| GE211  | Staal 96,5cm   |

## Vogue Pizzascheppen

Schep voor het eenvoudig in- en uithalen van pizza's uit hete ovens. Small: aluminium steel en 23x15cm blad. Medium en large: houten steel en 30x30cm blad.

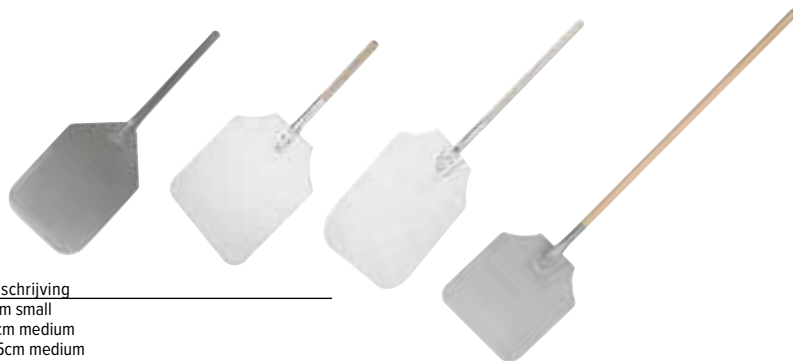

| Art.nr | Omschrijving  |
|--------|---------------|
| F037   | 51cm small    |
| GE208  | 66cm medium   |
| F036   | 91,5cm medium |
| S480   | 132cm large   |

## Vogue Pizzapannen 0,75cm diep

Pizzapannen aluminium.



| Art.nr | Omschrijving |
|--------|--------------|
| GE196  | 20,3cm Ø     |
| GE197  | 25,5cm Ø     |
| F008   | 30,5cm Ø     |
| F009   | 35,5cm Ø     |

## Pizzapannen 1,5cm diep

Aluminium pizzapan.



| Art.nr | Omschrijving |
|--------|--------------|
| F005   | 25,4cm Ø     |
| F006   | 30,5cm Ø     |

## Vogue Pizzaplaten

Maakt gebruik van luchtcirculatie voor een mooie gelijkmatig gebakken korst.



| Art.nr | Omschrijving |
|--------|--------------|
| F011   | 23cm Ø       |
| F012   | 25,5cm Ø     |
| F013   | 30,5cm Ø     |
| F014   | 35,5cm Ø     |
| GE194  | 40,5cm Ø     |

## Plaatstalen pizzapannen

Duurzame plaatstalen pizzapannen geschikt voor dek en doorloop ovens en vers deeg of gedeeltelijk gebakken bodem. Moet voor gebruik worden ingebrand. Diepte 38mm.



| Art.nr | Omschrijving |
|--------|--------------|
| S474   | 25,5cm Ø     |
| S475   | 30,5cm Ø     |

TABLETOP

RESTAURANT, BAR & HOTEL

MEUBILAIR

DISPOSABLES & SCHOONMAAK

KLEDING & WERKSCHOENEN

KEUKEN

KEUKENMEUBILAIR & TRANSPORT

APPARATUUR

KOELEN & VRIEZEN

# VOGUE RVS GN bakken

Een breed assortiment, vervaardigd uit het beste 18/0 RVS, voldoen aan de hoogste kwaliteitsnormen. Verkrijgbaar in standaard en geperforeerde uitvoeringen. De GN bakken kunnen worden gebruikt voor o.a. koken, opslag, opwarmen, transport, (terug)koelen en presentatie. Bakken kunnen uit de oven direct in bain marie geplaatst worden.

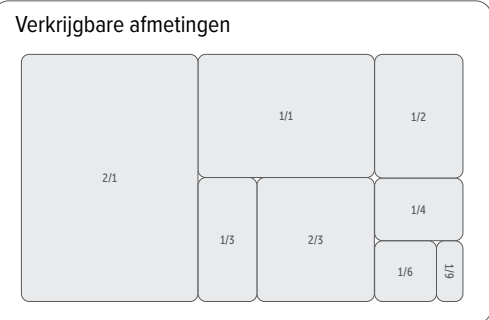

## Vogue GN-bakhouders

RVS. Bakken apart verkrijgbaar.



## Vogue RVS GN bakhouder

Muur bevestigbaar of vrijstaand roestvrij stalen frame. Geschikt voor 6x1/9, 4x1/6 of 2xGN 1/3 bakken. Sets GN bakken worden met deksels geleverd.



**Specificaties**  
**CP541** Afmeting (cm): 35,5(h) x 35(b) x 42(d).  
**CP542** Afmeting (cm): (cm): 15(h) x 97,5(b) x 25(d).

| Art.nr  | Omschrijving                           |
|---------|--|
| 1 CP541 | Geschikt voor 2 x GN 1/3 of 4 x GN 1/6 |
| 2 CP542 | Geschikt voor 3 x GN 1/3 of 6 x GN 1/6 |

**Specificaties**  
**CC051** Afmeting (mm): 150(h) x 680(b) x 160(d).

| Art.nr | Omschrijving                         |
|--------|--------------------------------------|
| CC051  | Geschikt voor 6 GN 1/9 of 4 x GN 1/6 |
| S430   | 6 x GN 1/9 Set 100(d)mm              |
| S431   | 4 x GN 1/6 Set 100(d)mm              |

## Vogue GN strip

RVS strips voor zowel Vogue als Bourgeat GN bakken



| Art.nr | Omschrijving |
|--------|--------------|
| K094   | 318 x 25mm   |
| K092   | 530 x 25mm   |

## Vogue Luchtdichte GN deksels

RVS deksels met siliconendichting, voor een luchtdichte sluiting zodat voedsel langer houdbaar blijft.



| Art.nr | Omschrijving |
|--------|--------------|
| CP269  | GN 1/2       |
| CP268  | GN 1/1       |

**VOGUE** RVS gastronorm bakken

**Vogue GN 1/9**

176x108mm.



| Art.nr      | Omschrijving      |
|-------------|-------------------|
| <b>K824</b> | 65mm diep (0,6L)  |
| <b>K825</b> | 100mm diep (0,8L) |
| <b>K826</b> | 150mm diep (1L)   |

**GN 1/6**

176x162mm.



| Art.nr      | Omschrijving      |
|-------------|-------------------|
| <b>K985</b> | 65mm diep (1L)    |
| <b>K991</b> | 100mm diep (1,7L) |
| <b>K992</b> | 150mm diep (2,2L) |
| <b>K995</b> | 200mm diep (3L)   |

**GN 1/4**

265x162mm.



| Art.nr       | Omschrijving      |
|--------------|-------------------|
| <b>GM312</b> | 20mm diep (53cl)  |
| <b>GM313</b> | 40mm diep (1,13L) |
| <b>K818</b>  | 65mm diep (1,7L)  |
| <b>K819</b>  | 100mm diep (2,5L) |
| <b>K820</b>  | 150mm diep (4L)   |
| <b>K823</b>  | 200mm diep (5,2L) |

**GN 1/3**

325x176mm.



| Art.nr       | Omschrijving      |
|--------------|-------------------|
| <b>GM310</b> | 20mm diep (66cl)  |
| <b>GM311</b> | 40mm diep (1,45L) |
| <b>K929</b>  | 65mm diep (2,5L)  |
| <b>K933</b>  | 100mm diep (3,7L) |
| <b>K934</b>  | 150mm diep (5,7L) |
| <b>K936</b>  | 200mm diep (7,5L) |

**GN 1/2**

325x265mm.



| Art.nr      | Omschrijving      |
|-------------|-------------------|
| <b>K906</b> | 20mm diep (1,2L)  |
| <b>K925</b> | 40mm diep (2,5L)  |
| <b>K927</b> | 65mm diep (4L)    |
| <b>K928</b> | 100mm diep (6,2L) |
| <b>K930</b> | 150mm diep (9L)   |
| <b>K932</b> | 200mm diep (12L)  |

**GN 2/3**

354x325mm.



| Art.nr       | Omschrijving       |
|--------------|--------------------|
| <b>GM314</b> | 20mm diep (1,35L)  |
| <b>K810</b>  | 40mm diep (3,5L)   |
| <b>K811</b>  | 65mm diep (5,5L)   |
| <b>K812</b>  | 100mm diep (8,7L)  |
| <b>K814</b>  | 150mm diep (13L)   |
| <b>GM315</b> | 200mm diep (15,7L) |

**Deksel**



| Art.nr      | Omschrijving     |
|-------------|------------------|
| <b>K997</b> | Deksel           |
| <b>K993</b> | Deksel           |
| <b>K972</b> | Deksel           |
| <b>K969</b> | Deksel           |
| <b>K931</b> | Deksel           |
| <b>K970</b> | Standaard GN 2/3 |
| <b>K926</b> | Deksel           |
| <b>K939</b> | Standaard GN 2/1 |

**GN 2/1**

650x530mm.



| Art.nr       | Omschrijving       |
|--------------|--------------------|
| <b>GM316</b> | 20mm diep (5,4L)   |
| <b>K801</b>  | 40mm diep (12L)    |
| <b>K802</b>  | 65mm diep (19L)    |
| <b>K804</b>  | 100mm diep (29L)   |
| <b>K807</b>  | 150mm diep (43L)   |
| <b>GM317</b> | 200mm diep (49,5L) |

**Vogue RVS roomijsbak 5L**

RVS roomijsbak met 10mm rand en 5mm retour in 5L napoli afmeting.



| Art.nr       | Omschrijving |
|--------------|--------------|
| <b>AE010</b> | 5L           |

**Deksel met lepeluitsparing**



Voorzien van een lepeluitsparing.

| Art.nr       | Omschrijving               |
|--------------|----------------------------|
| <b>CB176</b> | Met lepeluitsparing GN 1/9 |
| <b>CB175</b> | Met lepeluitsparing GN 1/6 |
| <b>CB174</b> | Met lepeluitsparing GN 1/4 |
| <b>CB173</b> | Met lepeluitsparing GN 1/3 |
| <b>CB171</b> | Met lepeluitsparing GN 1/2 |
| <b>CB170</b> | Met lepeluitsparing GN 1/1 |

**GN 1/1**

530x325mm.



| Art.nr      | Omschrijving     |
|-------------|------------------|
| <b>K998</b> | 20mm diep (3L)   |
| <b>K994</b> | 40mm diep (5,8L) |
| <b>K903</b> | 65mm diep (9L)   |

| Art.nr      | Omschrijving       |
|-------------|--------------------|
| <b>K923</b> | 100mm diep (13,5L) |
| <b>K924</b> | 150mm diep (20L)   |
| <b>K918</b> | 200mm diep (28L)   |

TABLETOP

RESTAURANT, BAR & HOTEL

MEUBILAIR

DISPOSABLES & SCHOONMAAK

KLEDING & WERKSCHOENEN

KEUKEN

KEUKENMEUBILAIR & TRANSPORT

APPARATUUR

KOELEN & VRIEZEN



## VOGUE Geperforeerde gastronorm bakken

**GN 1/2 geperforeerd**  
325x265mm.



**GN 1/1 geperforeerd**  
530x325mm.



**Deksels**



| Art.nr | Omschrijving      |
|--------|-------------------|
| E698   | 40mm diep (2,5L)  |
| K844   | 65mm diep (4L)    |
| K845   | 100mm diep (6,2L) |
| K846   | 150mm diep (9L)   |

| Art.nr | Omschrijving       |
|--------|--------------------|
| K827   | 20mm diep (3L)     |
| K839   | 40mm diep (5,8L)   |
| K840   | 65mm diep (9L)     |
| K841   | 100mm diep (13,5L) |
| K842   | 150mm diep (20L)   |
| K843   | 200mm diep (28L)   |

| Art.nr | Omschrijving     |
|--------|------------------|
| K997   | Deksel           |
| K993   | Deksel           |
| K972   | Deksel           |
| K969   | Deksel           |
| K931   | Deksel           |
| K970   | Standaard GN 2/3 |
| K926   | Deksel           |
| K939   | Standaard GN 2/1 |

## VOGUE RVS gastronorm bakken met handvatten

**GN 1/1**  
325x530mm.



**Deksels**  
Open zijanten voor handvatten



| Art.nr | Omschrijving       |
|--------|--------------------|
| CB179  | 100mm diep (13,5L) |

| Art.nr | Omschrijving |
|--------|--------------|
| CB185  | GN 1/2       |
| CB181  | GN 1/1       |

## RVS bakken



Bourgeat gastronormbakken behoren tot de hoogste kwaliteit op de markt. Ze zijn beschikbaar in standaard modellen en geperforeerd. Gepatenteerde versterkte randen voorkomen beschadiging en waarborgen een lange levensduur. Voldoen aan Europese norm EN631. Uitwisselbaar met de gastronormproducten van Bourgeat.

**GN 1/1**  
530x325mm.



**Standaard deksels**  
Met handgreep.



**GN 1/1 geperforeerd**  
530x325mm.



| Art.nr | Omschrijving       |
|--------|--------------------|
| K450   | 20mm diep (3L)     |
| K049   | 65mm diep (9L)     |
| K048   | 100mm diep (13,5L) |

| Art.nr | Omschrijving |
|--------|--------------|
| K082   | GN 1/2       |
| K079   | GN 1/1       |

| Art.nr | Omschrijving |
|--------|--------------|
| K141   | 100mm diep   |

## VOGUE RVS gastronorm bakken

Sterke en bestendige gastronormpan van 304 RVS met antikleeflaag, waardoor voedsel niet blijft plakken, of u hem nu gebruikt voor opslag of om mee te koken. Geschikt voor koken, opslag, opwarmen, transport, koelen en zelfs presentatie.

**GN 1/2**



**GN 1/1**



| Art.nr | Omschrijving   |
|--------|----------------|
| CS756  | 65mm diep (4L) |

| Art.nr | Omschrijving     |
|--------|------------------|
| CS754  | 40mm diep (5,8L) |
| CS753  | 65mm diep (9L)   |

RVS gastronorm bakken voor intensief gebruik

# VOGUE

Deze hoogwaardige collectie gastronorm RVS bakken met extra versterkte hoeken bevat een breed scala aan formaten en dieptes. Verkrijgbaar in zowel standaard als geperforeerde uitvoering. De bakken kunnen worden gebruikt voor koken, opslag, opwarming, transport, snel koelen en presentatie. Bakken kunnen uit de oven direct in de bain marie worden geplaatst. Geschikt voor combi-magnetrons. Met EN631 certificaat.

**GN 1/9**  
176x108mm



**GN 1/6**  
176x162mm



**GN 1/4**  
265x162mm



| Art.nr | Omschrijving      |
|--------|-------------------|
| DW453  | 65mm diep   60cl  |
| DW454  | 100mm diep   80cl |

| Art.nr | Omschrijving      |
|--------|-------------------|
| DW449  | 65mm diep   1L    |
| DW450  | 100mm diep   1,7L |
| DW451  | 150mm diep   2,2L |
| DW452  | 200mm diep   3L   |

| Art.nr | Omschrijving      |
|--------|-------------------|
| DW446  | 65mm diep   1,7L  |
| DW447  | 100mm diep   2,5L |
| DW448  | 150mm diep   4L   |

**GN 1/3**  
325x176mm



**GN 1/2**  
325x265mm



**GN 1/1**  
325x539mm

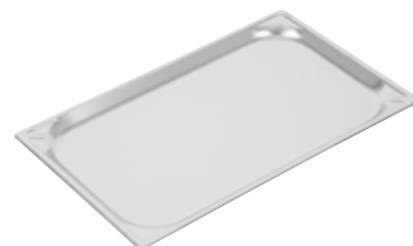

| Art.nr | Omschrijving      |
|--------|-------------------|
| DW442  | 65mm diep   2,5L  |
| DW443  | 100mm diep   3,7L |
| DW444  | 150mm diep   5,7L |
| DW445  | 200mm diep   7,5L |

| Art.nr | Omschrijving      |
|--------|-------------------|
| DW437  | 40mm diep   2,5L  |
| DW438  | 65mm diep   4L    |
| DW439  | 100mm diep   6,2L |
| DW440  | 150mm   9L        |
| DW441  | 200mm diep   12L  |

| Art.nr | Omschrijving       |
|--------|--------------------|
| DW431  | 20mm diep   3L     |
| DW432  | 40mm diep   5,8L   |
| DW433  | 65mm diep   9L     |
| DW434  | 100mm diep   13,5L |
| DW435  | 150mm diep   20L   |
| DW436  | 200mm diep   28L   |

**Standaard deksels**

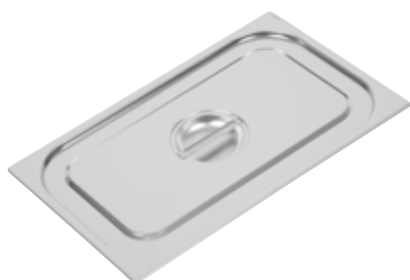

| Art.nr | Omschrijving |
|--------|--------------|
| DW460  | GN 1/9       |
| DW459  | GN 1/6       |
| DW458  | GN 1/4       |
| DW457  | GN 1/3       |
| DW456  | GN 1/2       |
| DW455  | GN 1/1       |

**GN 1/1 geperforeerd**



| Art.nr | Omschrijving       |
|--------|--------------------|
| DW461  | 65mm diep   9L     |
| DW462  | 100mm diep   13,5L |
| DY176  | 150mm diep   20L   |



TABLETOP

RESTAURANT, BAR & HOTEL

MEUBILAIR

DISPOSABLES & SCHOONMAAK

KLEDING & WERKSCHOENEN

KEUKEN

KEUKENMEUBILAIR & TRANSPORT

APPARATUUR

KOELEN & VRIEZEN

# KEUKEN / VOEDSEL & GN BAKKEN

## Porseleinen Gastronorm schalen en deksels

### OLYMPIA

Porseleinen schalen met GN afmetingen. Hittebestendige schalen voor het bereiden, presenteren en bewaren van warm eten. Olympia GN schalen kunnen tevens gebruikt worden als alternatief voor RVS pannen. De maten kunnen enigszins afwijken als gevolg van het complexe productie- en afwerkingsproces.

**GN 1/6**  
176x162mm



Art.nr Omschrijving  
**U813** 10mm diep

**GN 1/3**  
325x176mm



Art.nr Omschrijving  
**U810** 65mm diep  
**U811** 100mm diep

**GN 1/2**  
325x265mm



Art.nr Omschrijving  
**CD716** 30mm diep  
**U808** 65mm diep  
**U809** 100mm diep

**GN 1/1**  
530x325mm



Art.nr Omschrijving  
**CD714** 30mm diep  
**U807** 65mm diep

**GN 2/4**  
530x165mm



Art.nr Omschrijving  
**CD715** 30mm diep

### Deksels



Art.nr Omschrijving  
**CD720** GN 1/3 deksel  
**CD719** GN 1/2 deksel

## Polycarbonaat voorraadbakken

### VOGUE

Lichtgewicht, stapelbare en heldere polycarbonaat bakken. Deze duurzame artikelen zijn bruikbaar van -40°C tot 100°C. Vaatwasserbestendig. Deksel wordt apart verkocht.

#### Vogue 12L



Art.nr Omschrijving  
**CG984** 12L

#### Vogue 18L



Art.nr Omschrijving  
**CG985** 18L

#### Vogue 30L



Art.nr Omschrijving  
**CG986** 30L

#### Vogue 45L



Art.nr Omschrijving  
**CG987** 45L

#### Vogue 12/18L deksels

Deksel passend voor 12 of 18L bakken.  
30x456x305mm.



Art.nr Omschrijving  
**CG988** 12/18L deksel

#### Vogue 30/45L deksels

Deksel passend voor 30 of 45L bakken.  
30x660x460mm.



Art.nr Omschrijving  
**CG989** 30/45L deksel

## Gastronorm bakken

**Gastro M**



De GASTRO-M gastronorm bakken worden geproduceerd in Europa en behoren tot de beste op de markt. Ze zijn vervaardigd uit roestvrijstaal AISI304 (18/8) en zijn verkrijgbaar als standaard en geperforeerd model. De versterkte randen voorkomen beschadigingen en waarborgen een lange levensduur. Voldoen aan alle Europese normen op basis van voedselveiligheid. Uitwisselbaar met de gastronorm producten van Gastro M.

## Gastro-M GN strips



| Art.nr       | Omschrijving  |
|--------------|---------------|
| <b>GR738</b> | GN 1/2 32,5cm |
| <b>GR739</b> | GN 1/1 53cm   |

### GN 1/4

265x162mm.



| Art.nr       | Omschrijving                              |
|--------------|---|
| <b>GR707</b> | 10cm diep (3,2L)                          |
| <b>GR708</b> | Gastro M RVS GN 1/4 bak 10cm diep (4,85L) |
| <b>GR709</b> | 20cm diep (6,5L)                          |

### GN2/3

325x354mm.



| Art.nr       | Omschrijving      |
|--------------|-------------------|
| <b>GR719</b> | 6,5cm diep (6,4L) |
| <b>GR720</b> | 10cm diep (9,9L)  |
| <b>GR721</b> | 15cm diep (14,8L) |
| <b>GR722</b> | 20cm diep (19,7L) |

## RVS ijs-uitschepbak



| Art.nr       | Omschrijving              |
|--------------|---------------------------|
| <b>GN636</b> | 12(h) x 36(d) x 16,5(d)cm |
| <b>GN637</b> | 15(h) x 36(d) x 16,5(d)cm |
| <b>GN639</b> | Polycarbonaat deksel      |

## GN 2/3 geperforeerd

325x354mm.



| Art.nr       | Omschrijving      |
|--------------|-------------------|
| <b>DA744</b> | 2cm diep (1,35L)  |
| <b>DA745</b> | 4cm diep (3,5L)   |
| <b>DA746</b> | 6,5cm diep (5,5L) |

### GN1/9

176x108mm.



| Art.nr       | Omschrijving      |
|--------------|-------------------|
| <b>GR700</b> | 6,5cm diep (0,6L) |
| <b>GR701</b> | 10cm diep (0,8L)  |

### GN 1/3

325x176mm.



| Art.nr       | Omschrijving      |
|--------------|-------------------|
| <b>GR710</b> | 6,5cm diep (2,9L) |
| <b>GR711</b> | 10cm diep (4,5L)  |
| <b>GR712</b> | 15cm diep (6,75L) |
| <b>GR713</b> | 20cm diep (9L)    |

### GN2/4

530x162mm.



| Art.nr       | Omschrijving          |
|--------------|-----------------------|
| <b>GN687</b> | 2/4 2cm diep (1,4L)   |
| <b>GN688</b> | 2/4 4cm diep (2,8L)   |
| <b>GN689</b> | 2/4 6,5cm diep (4,5L) |

## GN 1/2 geperforeerd

325x265mm.



| Art.nr       | Omschrijving |
|--------------|--------------|
| <b>GR729</b> | 6,5cm diep   |
| <b>GR730</b> | 10cm diep    |
| <b>GR731</b> | 15cm diep    |

### GN 1/6

176x162mm.



| Art.nr       | Omschrijving      |
|--------------|-------------------|
| <b>GR702</b> | 6,5cm diep (1,4L) |
| <b>GR703</b> | 10cm diep (2,1L)  |
| <b>GR704</b> | 15cm diep (3,2L)  |
| <b>GR705</b> | 20cm diep (4,3L)  |

### GN 1/2

325x265mm.



| Art.nr       | Omschrijving      |
|--------------|-------------------|
| <b>GR714</b> | 4cm diep (2,9L)   |
| <b>GR715</b> | 6,5cm diep (4,7L) |
| <b>GR716</b> | 10cm diep (7,2L)  |
| <b>GR717</b> | 15cm diep (10,8L) |
| <b>GR718</b> | 20cm diep (14,4L) |

### GN 1/1

325x530mm.



| Art.nr       | Omschrijving       |
|--------------|--------------------|
| <b>GR723</b> | 2cm diep (3L)      |
| <b>GR724</b> | 4cm diep (6L)      |
| <b>GR725</b> | 6,5cm diep (9,75L) |
| <b>GR726</b> | 10cm diep (15L)    |
| <b>GR727</b> | 15cm diep (22,5L)  |
| <b>GR728</b> | 20cm diep (30L)    |

## GN 1/1 geperforeerd

325x530mm.



| Art.nr       | Omschrijving |
|--------------|--------------|
| <b>GR733</b> | 5,5cm diep   |
| <b>GR734</b> | 6,5cm diep   |
| <b>GR735</b> | 10cm diep    |
| <b>GR736</b> | 15cm diep    |
| <b>GR737</b> | 20cm diep    |

TABLETOP

RESTAURANT, BAR  
& HOTEL

MEUBILAIR

DISPOSABLES  
& SCHOONMAAK

KLEDING  
& WERKSCHOENEN

KEUKEN

KEUKENMEUBILAIR  
& TRANSPORT

APPARATUUR

KOELEN & VRIEZEN



## Gastro-M Geëmailleerde gastronorm bakken

**Gastro M**

De GASTRO-M gastronorm bakken worden geproduceerd in Europa en behoren tot de beste op de markt. Ze zijn vervaardigd uit roestvrijstaal AISI304 (18/8) en zijn verkrijgbaar als standaard en geperforeerd model. De versterkte randen voorkomen beschadigingen en waarborgen een lange levensduur. Voldoen aan alle Europese normen op basis van voedselveiligheid. Uitwisselbaar met de gastronorm producten van Gastro M.



**GN 1/3**  
325x176mm.



| Art.nr       | Omschrijving      |
|--------------|-------------------|
| <b>GN695</b> | 6,5cm diep (2,9L) |

**GN 1/2**  
325x265mm.



| Art.nr       | Omschrijving      |
|--------------|-------------------|
| <b>GN696</b> | 4cm diep (2,9L)   |
| <b>GN697</b> | 6,5cm diep (4,7L) |

**GN 1/1**  
325x530mm.



| Art.nr       | Omschrijving       |
|--------------|--------------------|
| <b>GN698</b> | 2cm diep (3L)      |
| <b>GN699</b> | 4cm diep (6L)      |
| <b>GN799</b> | 6,5cm diep (9,75L) |

### Standaard deksels



| Art.nr       | Omschrijving |
|--------------|--------------|
| <b>GR740</b> | GN 1/9       |
| <b>GR741</b> | GN 1/6       |
| <b>GR742</b> | GN 1/4       |
| <b>GR743</b> | GN 1/3       |
| <b>GR744</b> | GN 1/2       |
| <b>GR745</b> | GN 2/3       |
| <b>GR746</b> | GN 1/1       |

### Deksels met lepeluitsparing



| Art.nr       | Omschrijving |
|--------------|--------------|
| <b>DR492</b> | GN 1/9       |
| <b>DR493</b> | GN 1/6       |
| <b>DR494</b> | GN 1/4       |
| <b>DR495</b> | GN 1/3       |
| <b>DR496</b> | GN 1/2       |
| <b>DR499</b> | GN 1/1       |

### Deksels met siliconen afdicht rand



| Art.nr       | Omschrijving |
|--------------|--------------|
| <b>GR748</b> | GN 1/6       |
| <b>GR749</b> | GN 1/4       |
| <b>GR750</b> | GN 1/3       |
| <b>GR751</b> | GN 1/2       |
| <b>GR752</b> | GN 2/3       |
| <b>GR753</b> | GN 1/1       |

### Polycarbonaat deksels



| Art.nr       | Omschrijving |
|--------------|--------------|
| <b>GR754</b> | GN 1/9       |
| <b>GR755</b> | GN 1/6       |
| <b>GR756</b> | GN 1/4       |
| <b>GR757</b> | GN 1/3       |
| <b>GR758</b> | GN 1/2       |
| <b>GR759</b> | GN 1/1       |

### Polycarbonaat lekroosters

Lichte en bestendige lekroosters van polycarbonaat.



| Art.nr         | Omschrijving |
|----------------|--------------|
| <b>1 DF191</b> | GN 1/6       |
| <b>DF192</b>   | GN 1/4       |
| <b>DF193</b>   | GN 1/3       |
| <b>DF194</b>   | GN 1/2       |
| <b>2 DF195</b> | GN 1/1       |



### RVS vleesbakken



| Art.nr       | Omschrijving                 |
|--------------|------------------------------|
| <b>GN789</b> | 5,5(h) x 24,4(b) x 21,6(d)cm |
| <b>GN790</b> | 5,5(h) x 32(b) x 23(d)cm     |
| <b>GN791</b> | 5,5(h) x 35(b) x 24(d)cm     |
| <b>GN792</b> | 5,5(h) x 41(b) x 31(d)cm     |

### RVS lekroosters



| Art.nr       | Omschrijving |
|--------------|--------------|
| <b>GN691</b> | GN 1/3       |
| <b>GN692</b> | GN 1/2       |
| <b>GN693</b> | GN 2/3       |
| <b>GN694</b> | GN 1/1       |

## Polycarbonaat gastronom bakken

### VOGUE

Vrijwel onbreekbaar, lichtgewicht en helder polycarbonaat GN bakken. Smaak- en reukvrij. De polycarbonaat bakken kunnen alleen gebruikt worden in combinatie met de polycarbonaat deksels van Vogue.

• Temperatuurbestendig tussen -40°C en +100°C

• Stapelbaar

• Vaatwasserbestendig

#### GN 1/9

176x108mm.



| Omschrijving       | Helder | Zwart |
|--------------------|--------|-------|
| 65mm diep (0,6L)   | U242   | U472  |
| 100mm diep (0,87L) | U243   | U473  |

#### GN 1/6

176x162mm.



| Omschrijving      | Helder | Zwart |
|-------------------|--------|-------|
| 65mm diep (1,05L) | U239   | U469  |
| 100mm diep (1,7L) | U240   | U470  |
| 150mm diep (2,3L) | U241   | U471  |

#### GN 1/4

265x162mm.



| Omschrijving      | Helder | Zwart |
|-------------------|--------|-------|
| 65mm diep (1,6L)  | U236   | U466  |
| 100mm diep (2,4L) | U237   | U467  |
| 150mm diep (3,7L) | U238   | U468  |

#### GN 1/3

325x176mm.



| Omschrijving      | Helder | Zwart |
|-------------------|--------|-------|
| 65mm diep (2,5L)  | U232   | U462  |
| 100mm diep (3,8L) | U233   | U463  |
| 150mm diep (5,1L) | U234   | U464  |
| 200mm diep (7L)   | U235   | -     |

#### GN 1/2

325x265mm.



| Omschrijving       | Helder | Zwart |
|--------------------|--------|-------|
| 65mm diep (3,8L)   | U228   | U458  |
| 100mm diep (6L)    | U229   | U459  |
| 150mm diep (8,8L)  | U230   | U460  |
| 200mm diep (10,8L) | U231   | U461  |

#### Polycarbonaat GN 1/1 bakken

530x325mm.



| Omschrijving        | Helder | Zwart |
|---------------------|--------|-------|
| 65mm diep   8,5L    | U224   | U454  |
| 100mm diep   13,12L | U225   | U455  |
| 150mm diep   19,5L  | U226   | U456  |
| 200mm diep   25,6L  | U227   | U457  |

#### Deksels



| Omschrijving | Helder      | Zwart       |
|--------------|-------------|-------------|
| GN 1/9       | <b>U249</b> | <b>U479</b> |
| GN 1/6       | <b>U248</b> | <b>U478</b> |
| GN 1/4       | <b>U247</b> | <b>U477</b> |
| GN 1/3       | <b>U246</b> | <b>U476</b> |
| GN 1/2       | <b>U245</b> | <b>U475</b> |
| GN 1/1       | <b>U244</b> | <b>U474</b> |

#### Deksels met lepeluitsparing

Transparant.



| Art.nr      | Omschrijving |
|-------------|--------------|
| <b>U254</b> | GN 1/6       |
| <b>U253</b> | GN 1/4       |
| <b>U252</b> | GN 1/3       |
| <b>U251</b> | GN 1/2       |
| <b>U250</b> | GN 1/1       |

#### Lekrooster



| Art.nr      | Omschrijving |
|-------------|--------------|
| <b>U486</b> | GN 1/2       |
| <b>U485</b> | GN 1/1       |

TABLETOP

RESTAURANT, BAR  
& HOTEL

MEUBILAIR

DISPOSABLES  
& SCHOONMAAK

KLEDING  
& WERKSCHOENEN

KEUKEN

KEUKENMEUBILAIR  
& TRANSPORT

APPARATUUR

KOELEN & VRIEZEN

## Polycarbonaat gastronorm bakken

Doorzichtige polycarbonaat GN bakken waardoor de inhoud goed zichtbaar is. Magnetronbestendig, in tegenstelling tot metalen bakken. Stapelbaar en daarom ruimtebesparend.



### GN 1/9



| Art.nr | Omschrijving      |
|--------|-------------------|
| DW549  | 10cm diep (0,85L) |

### GN 1/6



| Art.nr | Omschrijving     |
|--------|------------------|
| DW546  | 10cm diep (1,5L) |
| DW547  | 15cm diep (2,2L) |

### GN 1/4



| Art.nr | Omschrijving      |
|--------|-------------------|
| DW542  | 6,5cm diep (1,7L) |
| DW543  | 10cm diep (2,5L)  |
| DW544  | 15cm diep (3,7L)  |

### GN 1/3



| Art.nr | Omschrijving     |
|--------|------------------|
| DW539  | 10cm diep (3,6L) |
| DW540  | 15cm diep (5,3L) |
| DW541  | 20cm diep (6,9L) |

### GN 1/2



| Art.nr | Omschrijving      |
|--------|-------------------|
| DW535  | 10cm diep (5,9L)  |
| DW536  | 15cm diep (8,9L)  |
| DW537  | 20cm diep (11,7L) |

### GN 1/1



| Art.nr | Omschrijving      |
|--------|-------------------|
| DW531  | 10cm diep (13L)   |
| DW532  | 15cm diep (19,5L) |
| DW533  | 20cm diep (25,6L) |
| DW534  | 6,5cm diep (3,9L) |

### Lekroosters



| Art.nr | Omschrijving |
|--------|--------------|
| DA890  | GN 1/2       |
| DA891  | GN 1/3       |

### Deksels met handvatten



| Art.nr | Omschrijving              |
|--------|---------------------------|
| DC980  | Deksel met handvat GN 1/1 |
| DC981  | Deksel met handvat GN 1/2 |
| DC982  | Deksel met handvat GN 1/3 |
| DC983  | Deksel met handvat GN 1/4 |
| DC984  | Deksel met handvat GN 1/6 |
| CT273  | Plat deksel GN 1/9        |

## Propyleen GN bakken

Polypropyleen gastronorm bakken, geleverd inclusief luchtdichte deksels waardoor voedsel langer vers blijft. Eenvoudig te stapelen zonder te klemmen. Ideaal voor bereiding van koud of warm voedsel in de keuken. Vriezerbestendig. Temperatuurbestendig van -40°C tot 70°C.



### GN 1/9

176x108mm



| Art.nr | Omschrijving      |
|--------|-------------------|
| DW510  | 10cm diep   0,85L |

### GN 1/6

176x162mm



| Art.nr | Omschrijving     |
|--------|------------------|
| DW508  | 10cm diep   1,5L |
| DW509  | 15cm diep   2,2L |
| DC666  | Deksel   GN 1/6  |

### GN 1/4

265x163mm



| Art.nr | Omschrijving     |
|--------|------------------|
| DW506  | 10cm diep   2,5L |
| DW507  | 15cm diep   3,7L |
| DC665  | Deksel   GN 1/4  |

### GN 1/3

325x176mm



| Art.nr | Omschrijving      |
|--------|-------------------|
| DW504  | 10cm diep   3,6L  |
| DW505  | 150mm diep   5,3L |
| DC664  | Deksel   GN 1/3   |

### GN 1/2

325x265mm



| Art.nr | Omschrijving      |
|--------|-------------------|
| DW502  | 10cm diep   5,9L  |
| DW503  | 150mm diep   8,9L |
| DC663  | Deksel   GN 1/2   |

### GN 1/1

530x325mm



| Art.nr | Omschrijving      |
|--------|-------------------|
| DW500  | 10cm diep   13L   |
| DW501  | 15cm diep   19,5L |
| DC662  | Deksel   GN 1/1   |

## Polycarbonaat GN bakken

Bewaar, transporteer en serveer voedsel in één bak. De polycarbonaat GN bakken van Cambro zijn duurzaam en barsten of deuken niet. Stapelbaar, zonder dat ze vast komen te zitten en bestand tegen temperaturen van -40°C tot 99°C. Vaatwasserbestendig. Dekfels apart verkrijgbaar.



**GN 1/9**  
176x108mm



| Art.nr       | Omschrijving       |
|--------------|--------------------|
| <b>DM759</b> | 6,5cm diep (0,57L) |
| <b>DM758</b> | 10cm diep (0,85L)  |

**GN 1/6**  
176x162mm



| Art.nr       | Omschrijving     |
|--------------|------------------|
| <b>DM754</b> | 6,5m diep (1L)   |
| <b>DM752</b> | 10cm diep (1,5L) |
| <b>DM753</b> | 15cm diep (2,2L) |

**GN 1/4**  
265x162mm



| Art.nr       | Omschrijving     |
|--------------|------------------|
| <b>DM748</b> | 6,5m diep (1,7L) |
| <b>DM715</b> | 10cm diep (2,5L) |
| <b>DM747</b> | 15cm diep (3,7L) |

**GN 1/3**  
325x176mm



| Art.nr       | Omschrijving      |
|--------------|-------------------|
| <b>DM737</b> | 6,5cm diep (2,4L) |
| <b>DM734</b> | 100mm diep (3,6L) |
| <b>DM735</b> | 15cm diep (5,3L)  |

**GN 1/2**  
325x265mm



| Art.nr       | Omschrijving      |
|--------------|-------------------|
| <b>DM730</b> | 65mm diep (3,9L)  |
| <b>DM744</b> | 10cm diep (5,9L)  |
| <b>DM745</b> | 15cm diep (8,9L)  |
| <b>DM746</b> | 20cm diep (11,7L) |

**GN 1/1**  
530x325mm



| Art.nr       | Omschrijving      |
|--------------|-------------------|
| <b>DM740</b> | 6,5cm diep (8,5L) |
| <b>DM729</b> | 10cm diep (13L)   |
| <b>DM738</b> | 15cm diep (19,5L) |
| <b>DM739</b> | 20cm diep (25,6L) |

### Dekfels



| Art.nr       | Omschrijving    |
|--------------|-----------------|
| <b>DC666</b> | Dekfel   GN 1/6 |
| <b>DC665</b> | Dekfel   GN 1/4 |
| <b>DC664</b> | Dekfel   GN 1/3 |
| <b>DC663</b> | Dekfel   GN 1/2 |
| <b>DC662</b> | Dekfel   GN 1/1 |

### Dekfels met handvat



| Art.nr       | Omschrijving    |
|--------------|-----------------|
| <b>DM761</b> | Dekfel   GN 1/9 |
| <b>DM756</b> | Dekfel   GN 1/6 |
| <b>DM750</b> | Dekfel   GN 1/4 |
| <b>DM713</b> | Dekfel   GN 1/3 |
| <b>DM732</b> | Dekfel   GN 1/2 |
| <b>DM742</b> | Dekfel   GN 1/1 |

### Buigzame GN deksels



| Art.nr       | Omschrijving    |
|--------------|-----------------|
| <b>DM762</b> | Dekfel   GN 1/9 |
| <b>DM757</b> | Dekfel   GN 1/6 |
| <b>DM751</b> | Dekfel   GN 1/4 |
| <b>DM714</b> | Dekfel   GN 1/3 |
| <b>DM733</b> | Dekfel   GN 1/2 |
| <b>DM743</b> | Dekfel   GN 1/1 |

### Lekroosters



| Art.nr       | Omschrijving |
|--------------|--------------|
| <b>DM760</b> | GN 1/9       |
| <b>DM755</b> | GN 1/6       |
| <b>DM712</b> | GN 1/3       |
| <b>DM741</b> | GN 1/1       |

## Polycarbonaat voedseldozen

Bewaar vlees vis en andere bederfelijke waren vers, veilig en hygiënisch in deze stevige polycarbonaat dozen. Kristalhelder zodat de inhoud gecontroleerd kan worden zonder de doos open te hoeven maken, zodat deze lange vers blijft. Met handgrepen. Duurzaam en geschikt voor in koeling en vriezer.



| Art.nr       | Omschrijving      |
|--------------|-------------------|
| <b>DE855</b> | Voedseldoos 49,2L |
| <b>DE856</b> | Voedseldoos 64,4L |
| <b>CJ643</b> | Voedseldoos 115L  |

## Vergietbakken

Voedseldozen van stevig polycarbonaat die tevens fungeren als vergiet. Met gaten in de bodem om vloeistof weg te laten lopen en transparant om de inhoud snel te kunnen controleren.



| Art.nr       | Omschrijving              |
|--------------|---------------------------|
| <b>DE858</b> | 12,7(h) x 46(b) x 66(d)cm |
| <b>DE859</b> | 20(h) x 46(b) x 66(d)cm   |

TABLETOP

RESTAURANT, BAR & HOTEL

MEUBILAIR

DISPOSABLES & SCHOONMAAK

KLEDING & WERKSCHOENEN

KEUKEN

KEUKENMEUBILAIR & TRANSPORT

APPARATUUR

KOELEN & VRIEZEN



## Hittebestendige GN bakken

Doorzichtige polycarbonaat gastronom norm bakken waarin de inhoud goed zichtbaar is. Hittebestendig tot 190°C, vaatwasserbestendig en magnetronbestendig. Stapelbaar en daardoor ruimtebesparend.



### GN 1/9



| Art.nr | Omschrijving       |
|--------|--------------------|
| DW498  | 6,5cm diep (0,57L) |

### GN 1/6



| Art.nr | Omschrijving     |
|--------|------------------|
| DW492  | 6,5cm diep (1L)  |
| DW493  | 10cm diep (1,5L) |
| DW494  | 15cm diep (2,2L) |

### GN 1/4



| Art.nr | Omschrijving      |
|--------|-------------------|
| DW489  | 6,5cm diep (1,7L) |
| DW490  | 10cm diep (2,5L)  |
| DW491  | 15cm diep (3,7L)  |

### GN 1/3



| Art.nr | Omschrijving      |
|--------|-------------------|
| DW484  | 6,5cm diep (2,4L) |
| DW485  | 10cm diep (3,6L)  |
| DW486  | 15cm diep (5,3L)  |

### GN 1/2



| Art.nr | Omschrijving      |
|--------|-------------------|
| DW481  | 6,5cm diep (3,9L) |
| DW482  | 10cm diep (5,9L)  |
| DW483  | 15cm diep (8,9L)  |

### GN 1/1



| Art.nr | Omschrijving      |
|--------|-------------------|
| DW478  | 6,5cm diep (8,5L) |
| DW479  | 10cm diep (13L)   |
| DW480  | 15cm diep (19,5L) |

### Deksels



| Art.nr | Omschrijving |
|--------|--------------|
| DW520  | GN 1/1       |
| DW521  | GN 1/2       |
| DW522  | GN 1/3       |
| DW523  | GN 1/4       |
| DW524  | GN 1/6       |

### Deksel met handgreep



| Art.nr  | Omschrijving             |
|---------|--------------------------|
| 1 DW487 | 6,5cm diep, 1 handgreep  |
| 2 DW488 | 6,5cm diep, 2 handgrepen |



### Deksels met handvatten



| Art.nr | Omschrijving |
|--------|--------------|
| DC963  | GN 1/3       |
| DC964  | GN 1/4       |
| DC965  | GN 1/6       |

### Lekroosters

Voert het teveel aan vocht af tijdens het stomen of warmhouden. Voor een betere smaak en textuur.

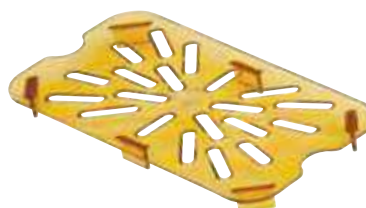

| Art.nr | Omschrijving |
|--------|--------------|
| DW511  | GN 1/1       |
| DW512  | GN 1/2       |
| DW515  | GN 1/6       |

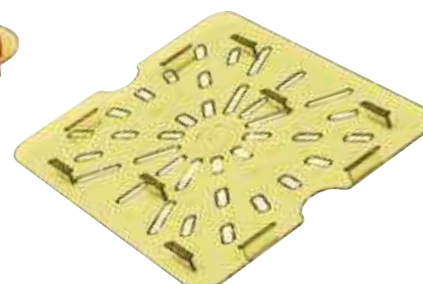

Kleurcode voedseldozen



BPA-vrije, luchtdichte voedseldozen speciaal voor de horeca. De dozen hebben een GN formaat en zijn transparant zodat de inhoud eenvoudig geïdentificeerd kan worden. Vaatwasser- en magnetronbestendig. Voldoen aan de gezondheids- en hygiënevoorschriften.

GN 1/6



| Art.nr | Omschrijving |
|--------|--------------|
| GP571  | 10cm diep    |
| GP572  | 15cm diep    |

GN 1/4



| Art.nr | Omschrijving |
|--------|--------------|
| GP575  | 10cm diep    |
| GP576  | 15cm diep    |

GN 1/3



| Art.nr | Omschrijving |
|--------|--------------|
| GP579  | 10cm diep    |
| GP580  | 15cm diep    |
| GP581  | 20cm diep    |

GN 1/2



| Art.nr | Omschrijving |
|--------|--------------|
| GP584  | 10cm diep    |
| GP585  | 15cm diep    |
| GP586  | 20cm diep    |

GN 1/1



| Art.nr | Omschrijving |
|--------|--------------|
| GP588  | 6,5cm diep   |
| GP589  | 10cm diep    |
| GP590  | 15cm diep    |
| GP591  | 20cm diep    |

Deksels



| Art.nr | Omschrijving | Aantal |
|--------|--------------|--------|
| GP577  | GN 1/6       | 1      |
| GP573  | GN 1/4       | 1      |
| GP582  | GN 1/3       | 6      |

Polypropyleen gastronom bakken

VOGUE

Polypropyleen gastronom bakken, eenvoudig te stapelen zonder te klemmen. Ideaal voor de bereiding van koud of warm voedsel in de keuken. Vriezerbestendig. Temperatuurbestendig tussen -40°C en 70°C. Deksels afzonderlijk verkrijgbaar.

Vogue GN1/9

176mmx108mm.



| Art.nr | Omschrijving      | Aantal |
|--------|-------------------|--------|
| GJ529  | 10cm diep (0,85L) | 4      |

Vogue GN 1/6

176x162mm.



| Art.nr | Omschrijving     | Aantal |
|--------|------------------|--------|
| GJ526  | 10cm diep (1,5L) | 4      |
| GJ527  | 15cm diep (2,2L) | 4      |

Vogue GN 1/4

265x163mm.



| Art.nr | Omschrijving     | Aantal |
|--------|------------------|--------|
| GJ523  | 10cm diep (2,5L) | 4      |
| GJ524  | 15cm diep (3,7L) | 4      |

Vogue GN 1/3

325x176mm.



| Art.nr | Omschrijving     | Aantal |
|--------|------------------|--------|
| GJ519  | 10cm diep (3,6L) | 4      |
| GJ520  | 15cm diep (5,3L) | 4      |
| GJ521  | 20cm diep (6,9L) | 4      |

Vogue GN 1/2

325x265mm.



| Art.nr | Omschrijving      | Aantal |
|--------|-------------------|--------|
| GJ515  | 10cm diep (5,9L)  | 4      |
| GJ516  | 15cm diep (8,9L)  | 4      |
| GJ517  | 20cm diep (11,7L) | 4      |

Vogue GN 1/1

530x325mm.



| Art.nr | Omschrijving      | Aantal |
|--------|-------------------|--------|
| GJ511  | 10cm diep (13L)   | 2      |
| GJ512  | 15cm diep (19,5L) | 2      |
| GJ513  | 20cm diep (25,6L) | 2      |

TABLETOP

RESTAURANT, BAR & HOTEL

MEUBILAIR

DISPOSABLES & SCHOONMAAK

KLEDING & WERKSCHOENEN

KEUKEN

KEUKENMEUBILAIR & TRANSPORT

APPARATUUR

KOELEN & VRIEZEN

# KEUKEN / VOEDSEL & GN BAKKEN

## Vogue deegdoos

Deegdoos voor het bewaren, transporteren en rijzen van deeg.



- Stapelbaar
- Vaatwasserbestendig

| Art.nr | Omschrijving             |
|--------|--------------------------|
| FS998  | Doos   650 x 455 x 85 mm |
| FS999  | Doos   650 x 455 x 45 mm |

## Cambro Deegkrat



| Art.nr | Omschrijving                  |
|--------|-------------------------------|
| CW800  | Krat 7,6(h) x 60(b) x 46(d)cm |
| CW801  | Deksel voor deegkrat          |
| FS330  | Deegkrat   70x600x400mm       |
| FS331  | Deegkrat   100x600x400mm      |
| FS332  | Deksel                        |



## Araven Ingrediëntenbakken

Stapelbare voorraadcontainer. Volgens FIFO principe, First in, First out. Vaatwasserbestendig. Inclusief kleurcode clips.



**Specificaties**  
**CG043** Inhoud 7L. Afmeting (mm): 200(h) x 200(b) x 395(d).  
**CG042** Inhoud 16L. Afmeting (mm): 200(h) x 340(b) x 415(d).  
**CG041** Inhoud 22L. Afmeting (mm): 200(h) x 340(b) x 565(d).

| Art.nr | Omschrijving |
|--------|--------------|
| CG043  | 7L/GN 1/3    |
| CG042  | 16L/GN 2/3   |
| CG041  | 22L/GN 1/1   |
| U283   | Zwarte stift |



## Vogue Ingrediëntenbakken

Polypropyleen ingrediëntenbakken met doorzichtige schuifdeksels voor eenvoudige toegang. Eenvoudig te verplaatsen door gemonteerde zwenkwielen. Polycarbonaat scheplepel inbegrepen.

- Polypropyleen
- Zwenkwielen
- Schep inbegrepen



**Specificaties**  
**GJ497** Afmeting(cm): 21,5(h) x 29,5(b) x 37(d)

| Art.nr | Omschrijving |
|--------|--------------|
| GJ497  | 9L           |

## Vogue Afruimbak

13 (h)x54,5(b)x38(d)cm.



| Art.nr | Omschrijving |
|--------|--------------|
| J849   | Afruimbak    |

## Stapelbare voedselcontainers

Ideaal voor pizzabollen.



| Art.nr | Omschrijving             |
|--------|--------------------------|
| GN536  | 7,5(h) x 60(b) x 40(d)cm |
| GN537  | 9,5(h) 60(b) x 40(d)cm   |
| GN538  | 13(h) x 60(b) x 40(d)cm  |
| GN539  | Deksel                   |

## Vogue Voedselcontainer

Transparant kunststof. Afmeting (mm): 521(l)x394 (b)x178 (d). 32L.



| Art.nr | Omschrijving |
|--------|--------------|
| L580   | Container    |
| L582   | Deksel       |

## Araven Ingrediëntenbak

Eenvoudige toegang door middel van afneembare deksel, ideaal voor opslag van droge ingrediënten of als granendispenser voor het ontbijtbuffet. Vaatwasserbestendig polypropyleen. Afmetingen (mm): 227(h)x230(b)x480(d).



| Art.nr | Omschrijving |
|--------|--------------|
| J225   | 14L          |

# Voedselcontainers/bakken



Kosteneffectieve productlijn van opslagboxen, inclusief deksels. Gemaakt van sterk polypropyleen. Geschikt voor vriezeropslag tot -40 °C. Alle boxen worden geleverd met 2x4 kleurgecodeerde clips in rood, geel, groen en blauw.

## Voedselcontainers/bakken

Kosteneffectieve productlijn van opslagboxen, inclusief deksels. Gemaakt van sterk polypropyleen. Geschikt voor vriezeropslag tot -40 °C.



| Art.nr | Omschrijving                    |
|--------|---------------------------------|
| J243   | 30L 15,9(h) x 53(b) x 39,6(d)cm |
| J244   | 40L 22,6(h) x 53(b) x 39,6(d)cm |

## Voedselcontainers/bakken

Kosteneffectieve productlijn van opslagboxen, inclusief deksels. Gemaakt van sterk polypropyleen. Geschikt voor vriezeropslag tot -40 °C.



| Art.nr | Omschrijving                |
|--------|-----------------------------|
| DN910  | 40L 18(h) x 46(b) x 83(d)cm |

## Voedselcontainers/bakken

Kosteneffectieve productlijn van opslagboxen, inclusief deksels. Gemaakt van sterk polypropyleen. Geschikt voor vriezeropslag tot -40 °C.



| Art.nr | Omschrijving                    |
|--------|---------------------------------|
| J245   | 50L 37,9(h) x 53(b) x 39,6(d)cm |

## Voedseldoos

Verkrijgbaar in 9 of 14L inhoud.



| Art.nr | Omschrijving                   |
|--------|--------------------------------|
| J246   | 9L 15,5(h) x 38(b) x 26,5(d)cm |
| J247   | 14L 23(h) x 38(b) x 26,5(d)cm  |

## Vorraadcontainer

50, 70 of 90L voorraadcontainers voorzien van ventilatie en kleurcoderingsset in rood, geel, groen en blauw. 70 en 90L modellen zijn uitgevoerd met wielen dus eenvoudig verplaatsbaar.



**Specificaties**  
**E689** 50L (geen wielen). Afmeting (cm): 60 x 39,5 x 41.  
**E690** 70L met wielen. Afmeting (cm): 65,5 x 43,5 x 45,5.  
**E695** 90L met wielen. Afmeting (cm): 70,5 x 46,5 x 48.

| Art.nr | Omschrijving   |
|--------|----------------|
| E689   | 50L            |
| E690   | 70L met wielen |
| E695   | 90L met wielen |

## Ingrediëntenbakken

Bakken om voedsel op kamertemperatuur, koud of bevroren te bewaren. Temperatuurbereik: -40°C tot +90°C. Met beschrijfbaar label.

- Eenvoudig te openen en te sluiten
- Vaatwasserbestendig



| Art.nr | Omschrijving |
|--------|--------------|
| CR975  | 50L          |
| CR976  | 80L          |
| CR977  | 100L         |

TABLETOP

RESTAURANT, BAR & HOTEL

MEUBILAIR

DISPOSABLES & SCHOONMAAK

KLEDING & WERKSCHOENEN

KEUKEN

KEUKENMEUBILAIR & TRANSPORT

APPARATUUR

KOELEN & VRIEZEN



# KEUKEN / VOEDSEL & GN BAKKEN

## Cambro vershoudbak

Duurzaam en duurzaam alternatief voor papieren/plastic voedselopslagcontainers voor eenmalig gebruik. Ideaal voor mise-en-place.

- Doorschijnend - bekijk de inhoud gemakkelijk zonder te openen
- Stapelbaar - bespaart waardevolle opslagruimte
- Bestand tegen temperaturen tussen -40°C tot 70°C
- Vaatwasserbestendig

**NIEUW**



| Art.nr | Omschrijving |
|--------|--------------|
| CU134  | 473 ml       |
| CU135  | 946 ml       |
| CU136  | 1,9 liter    |
| CU137  | 3,8 liter    |
| CU138  | 5,7 liter    |
| CU139  | 7,6 liter    |
| CU140  | 11,4 liter   |
| CU141  | 17Ltr        |
| CU142  | 20,8 liter   |

| Art.nr | Omschrijving  |
|--------|---|
| CU143  | Doorzichtig deksel voor 473 ml en 946 ml                            |
| CU144  | Groen deksel geschikt voor 1,9Ltr & 3,8Ltr                          |
| CU145  | Rood deksel geschikt voor 5,7 liter en 7,6 liter                    |
| CU146  | Blauw deksel geschikt voor 11,4 ltr, 17 ltr & 20,8 ltr              |
| CU147  | Groene afvoerplank geschikt voor 1,9 l en 3,8 ltr                   |
| CU148  | Rode afvoerplank geschikt voor 5,7 l en 7,6 ltr                     |
| CU149  | Blauwe afvoerplank geschikt voor 11,4 liter, 17 liter en 20,8 liter |

## Cambro Vierkante polycarbonaat voedseldozen

Zeer stevige, polycarbonaat voedseldozen. Kristalhelder om snel de inhoud te kunnen controleren zodat hij niet onnodig open hoeft en de inhoud langer vers blijft. Bestendig tegen verkleuring door olie, alcohol, voedingszuren en meer. Geschikt voor temperaturen van -40°C tot 99°C.

- Zeer stevig polycarbonaat
- Transparant
- Verkleuringsbestendig
- Geschikt voor temperaturen van -40°C tot 99°C



| Art.nr | Omschrijving |
|--------|--------------|
| DT195  | 1,9L         |
| DT196  | 3,8L         |
| DB010  | 5,7L         |
| DB011  | 7,6L         |
| DT197  | 11,4L        |
| DT198  | 17,2L        |
| DB012  | 20,8L        |

## Cambro Vierkante deksels



| Art.nr | Omschrijving |
|--------|--------------|
| DB014  | Groen        |
| DB015  | Rood         |
| DB016  | Blauw        |

## Kleurcode polycarbonaat voedseldozen

Ruimtebesparende voedseldozen van helder polycarbonaat. Stapelbaar voor opslag. Luchtdichte gekleurde deksels (worden los verkocht) zorgen voor de juiste identificatie. Bewerkte bodem voorkomt glijden en voorzien van maataanduiding. Magnetron-, vriezer- en vaatwasserbestendig tussen -40°C tot +100°C.

**VOGUE**

## Vogue Vierkant

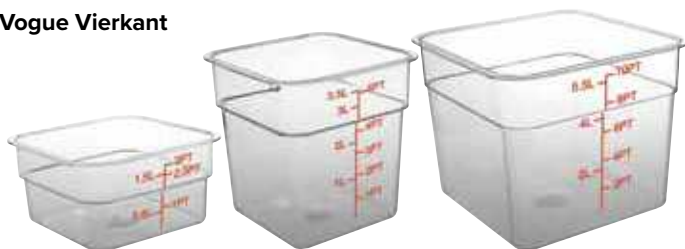

| Art.nr | Omschrijving     |
|--------|------------------|
| CF020  | 183 x 95mm diep  |
| CF021  | 183 x 183mm diep |
| CF022  | 218 x 176mm diep |
| CF023  | 218 x 226mm diep |
| CF024  | 288 x 206mm diep |
| CF025  | 288 x 317mm diep |

## Vogue Vierkante deksels



| Art.nr | Omschrijving | Kleur |
|--------|--------------|-------|
| CF040  | 1,5-3,5L     | Rood  |
| CF041  | Deksel rood  | Rood  |
| CF042  | 10-15L       | Rood  |
| CF043  | 1,5-3,5L     | Blauw |
| CF044  | 5,5-7L       | Blauw |
| CF045  | 10-15L       | Blauw |
| CF046  | 1,5-3,5L     | Groen |
| CF047  | 5,5-7L       | Groen |
| CF048  | 10-15L       | Groen |
| CF049  | 1,5-3,5L     | Wit   |
| CF050  | 5,5-7L       | Wit   |
| CF051  | 10-15L       | Wit   |

## Mercer Paars anti-allergeen keukengerei

Deze veiligheidsset van Mercer is ideaal voor optimale hygiëne en minimale stress. De paarse kleur van de keukenbenodigdheden garandeert dat ze worden gebruikt voor dezelfde voedselcategorieën waardoor de kans op kruisbesmetting wordt beperkt.



| Art.nr | Omschrijving                |
|--------|-----------------------------|
| FB522  | Uitgebreide set keukengerei |

## Araven Allergeenvrije gastronorm voedseldozen en deksels

Voorkom kruisbesmetting met voedingsmiddelen waar mensen gevoelig of allergisch voor zijn. Transparant en voorzien van permanent label. Geschikt voor temperaturen tussen -40°C tot +95°C.



| Art.nr | Omschrijving  | Art.nr | Omschrijving |
|--------|---------------|--------|--------------|
| CM786  | GN 1/6 (2,6L) | CM788  | GN 1/3 (6L)  |
| CM787  | GN 1/4 (4,3L) | CM789  | GN 1/2 (10L) |

## Kleurcode voedseldozen



Luchtdichte gastronorm voedselcontainers met deksels. Elke container wordt geleverd met een setje kleurcodering clips (rood, geel, groen en blauw). Geschikt voor temperaturen tussen -40°C tot +95°C. Magnetron- en vaatwasserbestendig.

### Markeerpen

Water afwasbaar, voor het noteren van "te gebruiken tot" data of de inhoud op voedsel opbergdozen.



| Art.nr | Omschrijving |
|--------|--------------|
| U283   | Zwarte stift |

### GN 1/9

176x108mm.



Specificaties  
DL979 100mm diep  
T983 150mm diep

| Art.nr | Omschrijving | Aantal |
|--------|--------------|--------|
| DL979  | 1L           | 4      |
| T983   | 1,5L         | 4      |

### GN 1/6

176x162mm.



Specificaties  
GL264 65mm diep  
DL980 100mm diep  
T984 150mm diep

| Art.nr | Omschrijving | Aantal |
|--------|--------------|--------|
| GL264  | 1,1L         | 4      |
| DL980  | 1,7L         | 4      |
| T984   | 2,6L         | 4      |

### GN 1/4

265x162mm.



Specificaties  
GL263 65mm diep  
DL981 100mm diep  
T985 150mm diep

| Art.nr | Omschrijving | Aantal |
|--------|--------------|--------|
| GL263  | 1,8L         | 4      |
| DL981  | 2,8L         | 4      |
| T985   | 4,3L         | 4      |

### GN 1/3

325 x 176mm.



Specificaties  
GL262 65mm diep  
T986 100mm diep  
T987 150mm diep

| Art.nr | Omschrijving | Aantal |
|--------|--------------|--------|
| GL262  | 2,5L         | 4      |
| T986   | 4L           | 4      |
| T987   | 6L           | 4      |

### GN 1/2

325x265mm.



Specificaties  
GL261 65mm diep  
DL982 100mm diep  
T988 150mm diep  
T989 200mm diep

| Art.nr | Omschrijving | Aantal |
|--------|--------------|--------|
| GL261  | 4L           | 4      |
| DL982  | 6,5L         | 4      |
| T988   | 10L          | 4      |
| T989   | 12,5L        | 4      |

### GN 2/3

354x325mm.



Specificaties  
T990 150mm diep  
DL983 200mm diep

| Art.nr | Omschrijving | Aantal |
|--------|--------------|--------|
| T990   | 13,5L        | 4      |
| DL983  | 19L          | 4      |

### GN 1/1

530x325mm.



Specificaties  
GL260 100mm diep  
T991 150mm diep  
DL984 200mm diep

| Art.nr | Omschrijving | Aantal |
|--------|--------------|--------|
| GL260  | 13,7L        | 4      |
| T991   | 21L          | 4      |
| DL984  | 28L          | 4      |

TABLETOP

RESTAURANT, BAR & HOTEL

MEUBILAIR

DISPOSABLES & SCHOONMAAK

KLEDING & WERKSCHOENEN

KEUKEN

KEUKENMEUBILAIR & TRANSPORT

APPARATUUR

KOELEN & VRIEZEN

# KEUKEN / VOEDSEL & GN BAKKEN

## Mobiele ingrediëntenbakken

Voedselveilig polytheen.  
Geschikt voor temperaturen van -30°C tot +80°C. Dekfels inbegrepen.



### Specificaties

**L552** 72,75 L. Afmetingen (mm): 480(H) x 460(B) x 460(D).

| Art.nr      | Omschrijving |
|-------------|--------------|
| <b>L552</b> | 72,75 L      |
| <b>L550</b> | 118L         |

## Flessenwagen

Polytheen trolley met vier 50(0)mm wielletjes.



### Specificaties

**C193** Afmeting (mm): 690(H) x 660(B) x 470(D). Gewicht: 29kg.

| Art.nr      | Omschrijving                        |
|-------------|-------------------------------------|
| <b>C193</b> | 125Ltr   690(H) x 660(B) x 470(D)mm |

## Cambro Mobiele ingrediëntenbakken

Zorg dat ingrediënten vers zijn en gereed staan met deze mobiele ingrediëntenbakken. Voorzien van stevige wielen, transparant deksel en een handige S-haak om een schep aan te hangen. Passen onder standaard werkbanken.



| Art.nr       | Omschrijving |
|--------------|--------------|
| <b>DB125</b> | 81L          |
| <b>DB126</b> | 102L         |
| <b>DB127</b> | 140L         |

## Vogue Ingrediëntenbakken

Polypropyleen ingrediëntbakken met doorzichtige schuifdeksels voor eenvoudige toegang. Eenvoudig te verplaatsen door gemonteerde zwenkwielen. Polycarbonaat schepel inbegrepen.

- Polypropyleen
- Zwenkwielen
- Schep inbegrepen



### Specificaties

**GJ498** Afmeting (cm): 42(h) x 30,5(b) x 60(d)  
**GJ499** Afmeting (cm): 42(h) x 48,5(b) x 59(d)  
**GD026** Afmeting (cm): 74(h) x 32,8(b) x 74,5(d)  
**GD027** Afmeting (cm): 71,1(h) x 74,3(b) x 39,4(d)

| Art.nr       | Omschrijving   |
|--------------|----------------|
| <b>GJ498</b> | 18L stapelbaar |
| <b>GJ499</b> | 38L stapelbaar |
| <b>GD026</b> | 81L mobiel     |
| <b>GD027</b> | 102L mobiel    |

## Vogue Ronde polypropyleen bakken

Sterke polypropyleen constructie is slijtvast en stootbestendig. Ideaal voor voedselopslag. Vaatwasser- en vriezerbestendig.



| Art.nr       | Omschrijving         |
|--------------|----------------------|
| <b>DJ960</b> | 7,5L                 |
| <b>DJ963</b> | Deksel voor 7,5L bak |
| <b>DJ961</b> | 10L                  |
| <b>DJ962</b> | 20L                  |

## Vogue Witte ronde containers

Duurzame stevige polypropyleen voorraadcontainers. Dekfels worden apart verkocht.



**Specificaties**  
**GG792** Afmeting (cm): 43,4(h)x 39,8(Ø)  
**GG793** Afmeting (cm): 58,4(h)x 49,2(Ø)  
**GG795** Afmeting (cm): 2,8(h)x 40,8(Ø)  
**GG796** Afmeting (cm): 4(h)x 50,3(Ø)

| Art.nr         | Omschrijving          |
|----------------|-----------------------|
| <b>1 GG792</b> | Voorraadcontainer 38L |
| <b>2 GG793</b> | Voorraadcontainer 76L |
| <b>3 GG795</b> | Deksel voor 38L       |
| <b>GG796</b>   | Deksel voor 76L       |

## Rubbermaid Voedselcontainers

Een gebruiksvriendelijke manier om eenvoudig zware lasten te verplaatsen. Zware zwenkwielen bieden een uitstekende wendbaarheid. Continu statisch draagvermogen van maximaal 158kg. De kunststof constructie is bestand tegen chippen en deuken. Mobiele wielbasis is los verkrijgbaar en geschikt voor de 75 en 121L containers.



**Specificaties**  
**L651** Afmeting (cm): 43,5(h) x 39,7(Ø).  
**L652** Afmeting (cm): 58,1(h) x 49,5(Ø).  
**L653** Afmeting (cm): 69(h) x 56(Ø).

| Art.nr      | Omschrijving               |
|-------------|----------------------------|
| <b>L651</b> | 37,9L container            |
| <b>L652</b> | 75,7L container            |
| <b>L653</b> | 121,1L container           |
| <b>L663</b> | 75,7L deksel               |
| <b>L662</b> | 121,1L deksel              |
| <b>L644</b> | Wielbasis voor 75 & 121 L. |



## Cambro Cambox Black

Polyethyleen transportboxen



| Art.nr | Omschrijving                  |
|--------|-------------------------------|
| GG317  | 176(H) x 386(B) x 512(L)mm    |
| GG318  | 130(H) x 306(B) x 230(L)mm    |
| FB845  | 17,6(H) x 38,6(B) x 51,2(L)cm |

## Ingrediëntenbakken

Heavy-duty polytheen bakken met tuimeldeksel en vier wieltjes.



65L Afmetingen (mm): 597(H) x 356(B) x 673(D).

| Art.nr | Omschrijving |
|--------|--------------|
| W778   | Geel   65L   |
| W777   | Wit   65L    |
| W781   | Blauw   65L  |
| W782   | Wit   90L    |

## Sistema Klip-It voedsel dozen

**KLIP IT**

Veelzijdige voedselbewaar dozen voorzien van een rubberen afdichting en klemmen om voedsel vers te houden. De dozen zijn stapelbaar indien ze van dezelfde grootte zijn. Vriezer-, vaatwasser- en magnetronbestendig.

### Sistema Vershouddozen

1L. 175x117x80mm.



| Art.nr | Omschrijving |
|--------|--------------|
| CH245  | 1L           |
| CH254  | Pak 3        |

### Vershouddozen

2,2L. 235x170x80mm.



| Art.nr | Omschrijving |
|--------|--------------|
| CH257  | Pak 3        |
| CH258  | 2,2L         |

### Sistema Klip-It containers



| Art.nr | Omschrijving |
|--------|--------------|
| CH253  | 180ml        |
| CH244  | 4,2L         |
| CH243  | 2L           |

### Sistema 3L

235x170x120mm.



| Art.nr | Omschrijving |
|--------|--------------|
| CH259  | 3L           |

### Sistema

Stapelbaar met bakken van dezelfde afmeting. BPA- en loodvrij.



| Art.nr | Omschrijving |
|--------|--------------|
| CH250  | 2,2L         |
| CH252  | 1500ml       |

### Sistema 0,4L

117x90x80mm.



| Art.nr | Omschrijving |
|--------|--------------|
| CH248  | 400ml        |

### Sistema Sauspotten

1L: 160(h)x110Ømm. 2.2L: 150(h)x160Ømm.



| Art.nr | Omschrijving |
|--------|--------------|
| CH255  | 1L           |

### Sistema 7L

355x235x120mm.



| Art.nr | Omschrijving |
|--------|--------------|
| CH247  | 7,5L         |

### Sistema Brooddoos

85x264x238mm.



| Art.nr | Omschrijving |
|--------|--------------|
| CH249  | 3,5L         |

### Sistema 5L

265x240x120mm.



| Art.nr | Omschrijving |
|--------|--------------|
| CH246  | 5,5L         |

### Sistema Set van 6 voedsel dozen

Inhoud: 1x2L, 1x1L, 2x400 ml, 2x200 ml voorraadaddzen



| Art.nr | Omschrijving |
|--------|--------------|
| CH251  | Set van 6    |

TABLETOP

RESTAURANT, BAR & HOTEL

MEUBILAIR

DISPOSABLES & SCHOONMAAK

KLEDING & WERKSCHOENEN

KEUKEN

KEUKENMEUBILAIR & TRANSPORT

APPARATUUR

KOELEN & VRIEZEN



## Modulus gastronorm voedseldozen

**modulus**



Hoge kwaliteit polypropyleen voedseldozen. Ruimtebesparend doordat ze zowel op als in elkaar gestapeld kunnen worden. Geschikt voor temperaturen tussen -20°C en +100°C. Wordt compleet met deksel geleverd. Verkrijgbaar in lichte en zware uitvoering. Magnetron-, vriezer- en vaatwasserbestendig

### Zware uitvoering GN 1/6

176x162mm.



**Specificaties**  
P616 150mm diep

| Art.nr | Omschrijving | Aantal |
|--------|--------------|--------|
| P616   | 2L           | 6      |

### Zware uitvoering GN 1/4

265x162mm.



**Specificaties**  
CC329 15cm diep

| Art.nr | Omschrijving | Aantal |
|--------|--------------|--------|
| CC329  | 3,5L         | 5      |

### Lichte uitvoering GN 1/6

176x162mm.



**Specificaties**  
P536 60mm diep  
P547 85mm diep  
P548 100mm diep

| Art.nr | Omschrijving | Aantal |
|--------|--------------|--------|
| P536   | 1L           | 6      |
| P547   | 1,5L         | 6      |
| P548   | 2L           | 6      |

### Zware uitvoering GN 1/2

325x265mm.



**Specificaties**  
CC332 15cm diep

| Art.nr | Omschrijving | Aantal |
|--------|--------------|--------|
| CC332  | 7,5L         | 4      |

### Zware uitvoering GN 2/3

325x354mm.



**Specificaties**  
P901 100mm diep  
P897 150mm diep

| Art.nr | Omschrijving | Aantal |
|--------|--------------|--------|
| P901   | 8L           | 4      |
| P897   | 12L          | 4      |

### Zware uitvoering GN 1/3

325x176mm.



**Specificaties**  
P673 100mm diep  
P849 150mm diep

| Art.nr | Omschrijving | Aantal |
|--------|--------------|--------|
| P673   | 3,5L         | 5      |
| P849   | 5L           | 5      |

### Araven Sausdispenser met pomp

Snel, schoon en eenvoudig saus, dressing en siroop doseren. Met draaibare, afsluitbare pomp, om verspilling en morsen te voorkomen en zodat de inhoud langer vers blijft. Twee- en 3setsets geleverd met standaard op acrylaatbasis.



- Met pomp
- Vaatwasserbestendig
- Draaibare, afsluitbare pomp
- Gastronorm

| Art.nr | Omschrijving    | Aantal |
|--------|-----------------|--------|
| CR821  | 1,5L, GN 1/9    | 1      |
| CR820  | 2,6L, GN 1/6    | 1      |
| CR822  | 2x 2,6L, GN 1/6 | 2      |
| CR823  | 3x 1,5L, GN 1/9 | 3      |

### Bakken voor roomijs

Ideaal voor roomijs en algemene voedselopslag.

- Magnetron- en vriezerbestendig
- Herbruikbaar
- Geproduceerd in Groot-Brittannië
- Kleur: wit
- Verkrijgbaar in 2L en 4L



| Art.nr | Omschrijving             | Aantal |
|--------|--------------------------|--------|
| DA570  | 1,2L                     | 44     |
| CS828  | 2L                       | 20     |
| CS827  | 4L                       | 20     |
| DA572  | 10L                      | 10     |
| DA571  | Deksel voor 1,2L bak     | 88     |
| CS829  | Deksel voor 2L en 4L bak | 60     |
| DA573  | Deksel voor 10L bak      | 40     |

### Maxinestbak

De Maxinest is ontworpen om wegwerpverpakking te vervangen.

- Maxinest is een prijswinnend leider in de retail
- Maximale ventilatie voor optimale versheid
- Stapelbaar en nestbaar
- Voedselveilig



**NIEUW**

| Art.nr | Omschrijving |
|--------|--------------|
| CJ189  | 35L          |

### Curver Voedseldoos met handvat

Transparante bewaardoos met kliksluiting en soft-grip handvat. Vaatwasserbestendig.



| Art.nr | Omschrijving               |
|--------|----------------------------|
| CP072  | 111(H) x 295(B) x 450(D)mm |

## Oxo Good Grips POP Voorraadpot

Deze voorraadpot is ideaal om luchtdicht koekjes, snoep en snacks te bewaren.



| Art.nr       | Omschrijving |
|--------------|--------------|
| <b>FB078</b> | 2,8L         |

## Aps Bordendeksels

Verpakt per 2. Onbreekbare deksels met temperatuurbestendigheid van -40° tot +95°C. Geschikt voor magnetron en vriezer.



| Art.nr      | Omschrijving   | Aantal |
|-------------|----------------|--------|
| <b>F758</b> | 11(h) x 30cm Ø | 2      |

## Vogue Polycarbonaat bordenring/deksel

Ideaal voor tijdelijke opslag van warm of koud bereid voedsel. Temperatuurbestendig van -40°C tot +100°C. Vaatwasserbestendig.



| Art.nr      | Omschrijving           |
|-------------|------------------------|
| <b>K481</b> | Ring 4(h) x 21,5cm Ø   |
| <b>K483</b> | Deksel 6(h) x 21,5cm Ø |

## Vogue Mini conservenpotten

Mini conservenpot met beugsluiting en rubberen afdichting.



| Art.nr       | Omschrijving     | Aantal |
|--------------|------------------|--------|
| <b>CG398</b> | 5cl conservenpot | 12     |
| <b>CG399</b> | 7cl conservenpot | 12     |

## Araven Diepvriesbakken

Sterke stapelbaar polypropyleen bakken geschikt voor diepvries opslag tot -40 °C. Vaatwasserbestendig.



| Art.nr      | Omschrijving                 |
|-------------|------------------------------|
| <b>J208</b> | 6(h) x 30(b) x 20,5(d)cm     |
| <b>J209</b> | 7,5(h) x 34,5(b) x 23,5(d)cm |
| <b>J216</b> | 8(h) x 43,5(b) x 28,5(d)cm   |
| <b>J219</b> | 8(h) x 48,5(b) x 33,5(d)cm   |
| <b>J223</b> | 8(h) x 54(b) x 38,5(d)cm     |

## Vogue Bordenring & deksel

Aluminium bordendeksel en bordenring met 20cm diameter. Geschikt voor temperaturen van -20°C tot +90°C.



| Art.nr      | Omschrijving  |
|-------------|---------------|
| <b>E893</b> | Deksel 20cm Ø |

## Vogue Polycarbonaat bordendeksel

Beige bordendeksel voor eenvoudige bediening. Temperatuurbestendig -20°C tot +90°C. Vaatwasserbestendig.



| Art.nr      | Omschrijving |
|-------------|--------------|
| <b>K499</b> | 25,5cm Ø     |

## Olympia Biscotti potten

Glazen Biscotti potten voor het bewaren en het presenteren van koekjes of zoetwaren. Vaatwasserbestendig. Compleet met deksel.



| Art.nr       | Omschrijving   |
|--------------|----------------|
| <b>GG25</b>  | 3,8L. 20(Ø)cm. |
| <b>GM581</b> | 6,35L. 20(Ø)cm |

TABLETOP

RESTAURANT, BAR  
& HOTEL

MEUBILAIR

DISPOSABLES  
& SCHOONMAAK

KLEDING  
& WERKSCHOENEN

KEUKEN

KEUKENMEUBILAIR  
& TRANSPORT

APPARATUUR

KOELEN & VRIEZEN

# KEUKEN / VOEDSEL & GN BAKKEN

## Conservenpotten

Houd ingrediënten vers en serveer ze in stijl met deze kleine, glazen potten met deksel van APS. De meegeleverde deksels houden de inhoud langer vers. Ook te gebruiken voor voorgerechten of desserts. Reserve afdichtringen afzonderlijk verkrijgbaar.



| Art.nr | Omschrijving |
|--------|--------------|
| FP939  | 250ml        |

## Vogue Conservenpotten

Met rubberen ring en clip voor luchtdichte afdichting. Reserve afdichtingen afzonderlijk verkrijgbaar.



| Art.nr | Omschrijving     | Aantal |
|--------|------------------|--------|
| CP082  | 330ml   100(H)mm | 6      |
| CP083  | 550ml   130(H)mm | 6      |

## Kilner Vintage weckpotten

Vintage weckpotten van geribbeld glas. Voorzien van schroefdeksel die luchtdicht afsluit. Ideaal voor jam en chutneys.



| Art.nr | Omschrijving |
|--------|--------------|
| CN670  | 250ml        |
| CN671  | 500ml        |

## Kilner Weckpotten met beugelsluiting

De beroemde Kilner potten zijn duurzaam en praktisch, voorzien van beugelsluiting met rubberen afdichting. Vaatwasserbestendig en ideaal voor opslag van conserven, jam, maar ook rijst, suiker en bloem.



| Art.nr | Omschrijving      | Art.nr | Omschrijving  |
|--------|-------------------|--------|---------------|
| GG780  | 12,5cl. 7,1(h)cm. | GL253  | 1,5L 23(h)cm  |
| GL255  | 35cl 11(h)cm.     | GG783  | 2L. 22,5(h)cm |
| GG781  | 0,5L. 11,3(h)cm   | GL254  | 3L. 28,5(h)cm |
| GG782  | 1L. 18(h)cm       |        |               |

## Kilner Conservenpotten

Glazen pot met rubberen afdichting, ideaal voor het bewaren van gedroogd voedsel en conserven. Het stijlvolle ontwerp en het embossed logo zorgen voor een vintage look. Vaatwasserbestendig.



| Art.nr | Omschrijving |
|--------|--------------|
| CN618  | 2L. 172(h)mm |
| CN619  | 4L. 185(h)mm |

## Kilner Flessen met beugelsluiting

Kilner flessen met traditionele beugelsluiting. Ideaal voor olie en sappen. Vaatwasserbestendig.



| Art.nr | Omschrijving    |
|--------|-----------------|
| GG789  | 25cl. 20(h)cm   |
| GG790  | 55cl. 274(h)mm. |
| GG791  | 1L. 31,8(h)cm   |

## Utopia Conservenpotten

Met rubberen ring en clip voor luchtdichte afdichting. Reserve afdichtingen afzonderlijk verkrijgbaar.



| Art.nr | Omschrijving | Aantal |
|--------|--------------|--------|
| DF870  | 125ml        | 12     |

## Vogue Conservenpotten

Met rubberen ring en clip voor luchtdichte afdichting. Reserve afdichtingen afzonderlijk verkrijgbaar.



| Art.nr | Omschrijving     | Aantal |
|--------|------------------|--------|
| GH327  | 12,5cl. 7(h)cm   | 6      |
| GH328  | 20cl. 8,5(h)cm   | 6      |
| GH329  | 30cl. 10(h)cm    | 6      |
| P490   | 0,5L. 108(h)mm   | 1      |
| P491   | 0,75L. 145(h)mm. | 1      |
| P492   | 1L. 175mm(h).    | 1      |
| P493   | 1,5L. 222(h)mm.  | 1      |
| P494   | 2L. 255(h)mm.    | 1      |
| P495   | 3L. 290(h)mm.    | 1      |

## Kilner Ontbijtpot

Unieke methode om ontbijtproducten als granola en cornflakes te bewaren of te consumeren, zowel thuis als onderweg.



| Art.nr | Omschrijving | Aantal |
|--------|--------------|--------|
| DA119  | Pottenset    | 6      |

## Kilner Weckpotten met schroefdeksel

De beroemde Kilner potten zijn duurzaam en praktisch, voorzien van metalen draaidop. Vaatwasserbestendig en ideaal voor opslag van conserven, jam, maar ook rijst, suiker en bloem.



| Art.nr | Omschrijving    |
|--------|-----------------|
| GG784  | 25cl. 8(h)cm    |
| GG785  | 0,5L. 12,7(h)cm |
| GG786  | 1L. 17,8(h)cm   |

# Cambro GoBox geïsoleerde voedselcontainer



Lichtgewicht voorlader met stevige handvatten, condensgoot en plaats voor koel- en warmhoudelementen.

- Gastronorm
- Koel- en warmhoudelementen verkrijgbaar
- Lek-, vlek- en schokbestendig



| Art.nr       | Omschrijving       |
|--------------|--------------------|
| <b>DW573</b> | 35,5L GN 1/1       |
| <b>DW574</b> | 46L GN 1/1         |
| <b>DW580</b> | 46L GN 1/1         |
| <b>DW572</b> | Koelelement GN 1/2 |

| Art.nr       | Omschrijving   |
|--------------|----------------|
| <b>DW564</b> | 60L 3 x GN 1/1 |
| <b>DW565</b> | 86L 4 x GN 1/1 |
| <b>DW566</b> | ThermoBarrier  |

## Cambro GoBox geïsoleerde voedselcontainer

Lichtgewicht bovenlader met stevige handvatten, condensgoot en plek voor koel- en warmhoudelementen.



## Cambro GoBox geïsoleerde voedselcontainer

Lichtgewicht bovenlader met stevige handvatten, condensgoot en plek voor koel- en warmhoudelementen.



## Cambro GoBox geïsoleerde voedselcontainer

Lichtgewicht bovenlader met stevige handvatten, condensgoot en plek voor koel- en warmhoudelementen.



| Art.nr       | Omschrijving       |
|--------------|--------------------|
| <b>DW570</b> | 16,9L GN 1/2       |
| <b>DW571</b> | 22,3L GN 1/2       |
| <b>DW572</b> | Koelelement GN 1/2 |

| Art.nr       | Omschrijving |
|--------------|--------------|
| <b>DW576</b> | 46L GN 1/1   |

| Art.nr       | Omschrijving |
|--------------|--------------|
| <b>DW581</b> | 53L 60x40cm  |
| <b>DW582</b> | 80L 60x40cm  |

## Cambro Onderstellen



| Art.nr       | Omschrijving      |
|--------------|-------------------|
| <b>DW569</b> | Onderstel GN 1/1  |
| <b>DB154</b> | Onderstel 60x40cm |

## Cambro Hittebestendige polycarbonaat GN bakken



| Art.nr       | Omschrijving              |
|--------------|---------------------------|
| <b>CT458</b> | Houder GN 1/1             |
| <b>DB152</b> | Koelelement GN 1/1        |
| <b>DB153</b> | Warmhoudelement GN 1/1    |
| <b>CT460</b> | Elektrische warmhoudplaat |

TABLETOP

RESTAURANT, BAR & HOTEL

MEUBILAIR

DISPOSABLES & SCHOONMAAK

KLEDING & WERKSCHOENEN

KEUKEN

KEUKENMEUBILAIR & TRANSPORT

APPARATUUR

KOELEN & VRIEZEN



# KEUKEN / VOEDSEL & GN BAKKEN

## Cambro GoBox geïsoleerde voedselcontainer

Lichtgewicht voorlader met stevige handvatten, condensgoot en plek voor koel- en warmhoudelementen.



| Art.nr | Omschrijving             |
|--------|--------------------------|
| DW583  | 126L - 6 rails           |
| DW584  | 126L - 9 rails           |
| DW586  | 155L - verstelbare rails |
| DW585  | 155L - geen rails        |
| CW808  | Frames voor DW585        |
| CW809  | Frames voor DW585        |

## Cambro GoBox bovenlader pizza transportbox

De Cambro GoBox pizza transportbox zorgt voor superieur temperatuurbehoud om de voedselveiligheid en -kwaliteit te beschermen. Geschikt voor intensief, professioneel gebruik.



| Art.nr | Omschrijving           |
|--------|------------------------|
| CW810  | 339(H)x410(B)x410(D)mm |

## Cambro Tablotherm maaltijdtransportbox

Houd maaltijden tot 60 minuten lang op de perfecte temperatuur met deze lichtgewichtige box. Warm en koud voedsel kan gescheiden van elkaar in de box bewaard worden. Gemaakt van stevig polypropyleen. Stapelbaar en geleverd met 1 bord van 21cm en 2 kommen van 14cm.



| Art.nr | Omschrijving         |
|--------|----------------------|
| CW811  | Maaltijdtransportbox |

## Vogue GoBox geïsoleerde voedselcontainer

Lichtgewicht bovenlader met stevige handvatten, condensgoot en plek voor koel- en warmhoudelementen.



- Gastronorm
- Koel- en warmhoudelementen verkrijgbaar
- Lek-, vlek- en schokbestendig

| Art.nr | Omschrijving                     |
|--------|----------------------------------|
| DW579  | 46L   316(H) x 400(B) x 600(D)mm |

## Cambro

Duurzaam schuim geïsoleerde voedselcontainer geschikt voor het vervoer van warme of koude gerechten. Voorlader voor eenvoudige toegang met een luchtdichte uitneembare pakking voor een veilige afdichting. Gebruik met onderstel voor eenvoudig transport.



| Art.nr | Omschrijving |
|--------|--------------|
| CG141  |              |

## Cambro Geïsoleerde drankdispenser

Houd uw dranken urenlang warm of koud. Naadloze, uit een stuk dubbelwandige polyethyleen constructie. Stevige kunststof sluitingen die niet roesten en eenvoudig te openen en te sluiten zijn. Stapelbaar en voorzien van handgrepen.



| Art.nr | Omschrijving |
|--------|--------------|
| T434   | 10,4L        |
| T435   | 19,9L        |

## Cambro

Duurzaam schuim geïsoleerde voedselcontainer geschikt voor het vervoer van warme of koude gerechten. Voorlader voor eenvoudige toegang met een luchtdichte uitneembare pakking voor een veilige afdichting. Gebruik met onderstel voor eenvoudig transport.



| Art.nr | Omschrijving                          |
|--------|---------------------------------------|
| CG143  | Verwarme geïsoleerde voedselcontainer |
| CT429  | Front-load transportbox               |
| CT430  | Bovenlader                            |

## Cambro

Duurzaam schuim geïsoleerde voedselcontainer geschikt voor het vervoer van warme of koude gerechten. Voorlader voor eenvoudige toegang met een luchtdichte uitneembare pakking voor een veilige afdichting. Gebruik met onderstel voor eenvoudig transport.



| Art.nr | Omschrijving      |
|--------|-------------------|
| DB104  | Voor 16 GN bakken |

## Cambro Geïsoleerde voedselcontainer

Duurzaam schuim geïsoleerde voedselcontainer geschikt voor het vervoer van warme of koude gerechten. Voorlader voor eenvoudige toegang met een luchtdichte uitneembare pakking voor een veilige afdichting.



**Specificaties**  
CG140 Afmeting (cm): 63,5(h) x 46(b) x 63(d).

| Art.nr | Omschrijving |
|--------|--------------|
| CG140  | 57L          |

## Cambro Camdolly



| Art.nr | Omschrijving |
|--------|--------------|
| CT432  | Onderstel    |

## Cambro GoBox

Duurzaam schuim geïsoleerde voedselcontainer geschikt voor het vervoer van warme of koude gerechten. Voorlader voor eenvoudige toegang met een luchtdichte uitneembare pakking voor een veilige afdichting. Gebruik met onderstel voor eenvoudig transport.



Inhoud voor 65mm diep (51L) G/N: 6 GN 1/1, 12 GN 1/2, 18 GN 1/3. Inhoud voor 100mm diepe pannen (52L): 4 GN 1/1, 8 GN 1/2, 16 GN 1/3

| Art.nr | Omschrijving      |
|--------|-------------------|
| CJ630  | 16x GN 1/1 10cm   |
| CJ632  | 8x GN 1/1 10cm    |
| CJ633  | 16 x GN 1/1 10 cm |
| CJ634  | 16x GN 1/1 10cm   |
| CJ637  | 8x GN 1/1 10cm    |
| CJ640  | 8x GN 1/1 10cm    |
| CJ644  | 16x GN 1/1 10cm   |
| CJ651  | 16x GN 1/1 10cm   |
| CJ652  | 8x GN 1/1 10cm    |



## Cambro Servieswaggen

Met verstelbare schotten, waardoor u verschillende formaten servies kunt vervoeren. Inclusief vinyl hoes om servies hygiënisch op te slaan.



- Voor borden en kommen van 11 tot 33cm
- Ergonomisch, duurzaam en gemakkelijk te manoeuvreren
- Met 15,24cm zwenkwielen
- Stevig vast wiel in het midden maakt manoeuvreren gemakkelijk, zelfs bij een zware lading
- Inclusief vinyl hoes om servies hygiënisch op te slaan

| Art.nr | Omschrijving           |
|--------|------------------------|
| CJ636  | 45-60 borden per kolom |

## Cambro Tablotherm maaltijdtransportbox

Houd maaltijden tot 60 minuten lang op de perfecte temperatuur met deze lichtgewichtige box. Warm en koud voedsel kan gescheiden van elkaar in de box bewaard worden. Gemaakt van stevig polypropyleen. Stapelbaar en geleverd met 1 bord van 21cm en 2 kommen van 14cm.



Inhoud voor 65mm diep (51L) G/N: 6 GN 1/1, 12 GN 1/2, 18 GN 1/3. Inhoud voor 100mm diepe pannen (52L): 4 GN 1/1, 8 GN 1/2, 16 GN 1/3

| Art.nr | Omschrijving      |
|--------|-------------------|
| CJ645  | 37 x 53 x 10,5 cm |

## Thermobox Pizza

Voorzien van ergonomische handgrepen voor veiligheid en comfort. Zeer geschikt voor het vervoer van pizza's. Verlies van temperatuur van 2°C à 3°C per uur.



- Voor pizza's van max. 30cm
- Hygiënisch en vaatwasserbestendig
- Isolierend van -40°C tot +120°C

| Art.nr | Omschrijving |
|--------|--------------|
| CJ140  | GN 2/3       |

## Cambro Geïsoleerde voedselcontainer

Duurzaam schuim geïsoleerde voedselcontainer geschikt voor het vervoer van warme of koude gerechten. Voorlader voor eenvoudige toegang met een luchtdichte uitneembare pakking voor een veilige afdichting. Gebruik met onderstel voor eenvoudig transport.



Inhoud voor 65mm diep (51L) G/N: 6 GN 1/1, 12 GN 1/2, 18 GN 1/3. Inhoud voor 100mm diepe pannen (52L): 4 GN 1/1, 8 GN 1/2, 16 GN 1/3

| Art.nr | Omschrijving                    |
|--------|---------------------------------|
| FB122  | 404(H)x410(B)mm pizza bezorgbox |

TABLETOP

RESTAURANT, BAR & HOTEL

MEUBILAIR

DISPOSABLES & SCHOONMAAK

KLEDING & WERKSCHOENEN

KEUKEN

KEUKENMEUBILAIR & TRANSPORT

APPARATUUR

KOELEN & VRIEZEN

# KEUKEN / VOEDSEL & GN BAKKEN

## Thermobox Patisserie

Thermobox met patisserie afmeting, voorzien van ergonomische handvatten. Bij volle box zal er een temperatuurverschil van 2 tot 3 graden per uur ontstaan.



- Hygienisch en vaatwasserbestendig
- Isolerend van -40°C tot +120°C

| Art.nr | Omschrijving |
|--------|--------------|
| CJ142  | 53Ltr        |

## Thermo Future Thermo Future

Geïsoleerde thermobox voor GN bakken tot GN 1/1 formaat. De extra hoge 40cm binnenmaat is geschikt voor flessen of meerdere gestapelde GN bakken.

NIEUW

- Interne afmetingen 538(L) x 337(B) x 400(H) mm
- Stapelbaar
- Box met deksel



| Art.nr | Omschrijving |
|--------|--------------|
| CU749  | GN 1/1   61L |

## Thermo Future Transportbox

Deze handige transportbox is voorzien van een plastic draagband en kan worden gebruikt voor kamperen of winkelen.

NIEUW

- Interne afmetingen 300(L) x 220(B) x 310(H)mm
- Zeer stevig oppervlak
- Box met deksel



| Art.nr | Omschrijving         |
|--------|----------------------|
| CU748  | 36 x 29 x 37cm   20L |

## Coleman Koelboxen

Koelboxen van professionele kwaliteit, met deksels die sterk genoeg zijn om op te zitten (max. 113kg).

NIEUW

- Koelt tot wel vier dagen, perfect voor bijvoorbeeld festivals
- Ruimte interne opslag
- Het scharnierdeksel ondersteunt tot wel 113kg - kan ook als stoel dienen



| Art.nr | Omschrijving |
|--------|--------------|
| CX041  | 47L          |

## Hondje

Transport trolley voor Thermo Future thermoboxen.



| Art.nr | Omschrijving           |
|--------|------------------------|
| CJ141  | Transportdolly 60x40cm |

## Cambro GoBox

Duurzaam schuim geïsoleerde voedselcontainer geschikt voor het vervoer van warme of koude gerechten. Voorlader voor eenvoudige toegang met een luchtdichte uitneembare pakking voor een veilige afdichting. Gebruik met onderstel voor eenvoudig transport.



Inhoud voor 65mm diep (51L) G/N: 6 GN 1/1, 12 GN 1/2, 18 GN 1/3. Inhoud voor 100mm diepe pannen (52L): 4 GN 1/1, 8 GN 1/2, 16 GN 1/3

| Art.nr | Omschrijving   |
|--------|----------------|
| CJ631  | 4x GN 1/1 10cm |

## Thermobox Boxer thermobox

Extra licht en robuust, de Boxer ECO thermobox heeft extra dikke wanden en comfortabele, ergonomische handgrepen. Ideaal om warme, vooraf bereide maaltijden en koude items te vervoeren naar locaties.

- Lichtgewicht en robuust
- GN 1/1 afmeting
- Hygiënisch en vaatwasserbestendig
- Isolerend van -40°C tot +120°C
- Ergonomische handgrepen
- 30mm deksel en bodem isolatie
- 26mm wand isolatie



| Art.nr | Omschrijving      |
|--------|-------------------|
| CJ143  | Voorlader   69Ltr |

## Cambro Geïsoleerde drankdispenser

Houd uw dranken urenlang warm of koud. Naadloze, uit een stuk dubbelwandige polyethyleen constructie. Stevige kunststof sluitingen die niet roesten en eenvoudig te openen en te sluiten zijn. Stapelbaar en voorzien van handgrepen.



| Art.nr | Omschrijving                   |
|--------|--------------------------------|
| CJ646  | 20L   Warme en koude dranken   |
| CJ647  | 12,7L   Koude en warme dranken |



## Cambro GoBox bovenlader pizza transportbox

De Cambro GoBox pizza transportbox zorgt voor superieur temperatuurbehoud om de voedselveiligheid en -kwaliteit te beschermen. Geschikt voor intensief, professioneel gebruik.



| Art.nr | Omschrijving    |
|--------|-----------------|
| FB121  | 249(H)x410(B)mm |



## Vogue Geïsoleerde pizzabezorgtassen

Geïsoleerde bezorgtassen in vinyl of wasbaar polyester.



| Art.nr  | Omschrijving               |
|---------|----------------------------|
| 1 S483  | Nylon schoudertas          |
| 2 S484  | Binnentas voor schoudertas |
| 3 GG140 | Pizzazak                   |
| 4 GG141 | Geïsoleerde voedseltas     |

**Specificaties**  
**S483** Afmeting: 42 x 35 x 25cm  
**GG140** Afmeting: 50 x 50 x 30cm  
**GG141** Afmeting: 35,5 x 38 x 58cm

## Cambro GoBag geïsoleerde bezorgtassen

Houd uw gerechten warm tijdens de bezorging. Dik polyester van industriële kwaliteit beschermt de gerechten onderweg. Eenvoudig schoon te maken vinyl binnenkant. Grote zak voor labels en bonnetjes. Extra lange draagband met sterke klittenbandsluiting.



| Art.nr | Omschrijving                          |
|--------|---------------------------------------|
| FB276  | Pizzatas I 165(H) x 460(B) x 420(D)mm |
| FB278  | Pizzatas I 190(H) x 510(B) x 445(D)mm |
| FB279  | Pizzatas I 320(H) x 495(B) x 495(D)mm |
| FB277  | Pizzatas I 165(H) x 550(B) x 430(D)mm |
| FB270  | Klein I 260 x 260 x 280mm             |
| FB271  | Medium I 380 x 305 x 380mm            |
| FB273  | Medium I 330 x 230 x 330mm            |
| FB274  | Groot I 540 x 360 x 360mm             |
| DY180  | Rugtas klein                          |
| DY181  | Rugtas groot                          |

## Vogue Geïsoleerde bezorgrugtas

Eenvoudig schoon te maken geïsoleerde rugtas om maaltijden lang op temperatuur te houden.



- Eenvoudig schoon te maken
- Reflecterende tape voor extra veiligheid
- Heavy-duty schouder- en borstband
- Dikke isolatielaag
- Opvouwbaar ontwerp voor compacte opslag

| Art.nr | Omschrijving               |
|--------|----------------------------|
| F5437  | 550(H) x 400(B) x 400(D)mm |



TABLETOP

RESTAURANT, BAR & HOTEL

MEUBILAIR

DISPOSABLES & SCHOONMAAK

KLEDING & WERKSCHOENEN

KEUKEN

KEUKENMEUBILAIR & TRANSPORT

APPARATUUR

KOELEN & VRIEZEN





# Thermobox

Stevige, lichtgewicht oplossing voor vervoeren en op temperatuur houden van voedsel. De boxen kunnen gebruikt worden voor warm en koud voedsel. Handige ergonomische handvatten voor extra veiligheid en comfort. Koelelementhouder en koelelement zijn los verkrijgbaar. Als de box volledig gevuld is verliest deze slechts zo'n 2-3°C per uur. GN 1/1 afmeting.

- GN 1/1
- Hygiënisch en vaatwasserbestendig
- Isolerend van -40°C tot +120°C
- Versterkte hoeken voor veilig gebruik



**Specificaties**

- DL985** Afmeting (cm): binnen - 11,7(h) x 53,8(b) x 33,7(d).  
buiten - 18(h) x 60(b) x 40(d). Gewicht: 1,5kg.  
**DL987** Afmeting (cm): binnen - 21,7(h) x 53,8(b) x 33,7(d).  
buiten - 28(h) x 60(b) x 40(d). Gewicht: 1,5kg.  
**DL988** Afmeting (cm): binnen - 25,7(h) x 53,8(b) x 33,7(d).  
buiten - 32(h) x 60(b) x 40(d). Gewicht: 1,5kg.

| Art.nr       | Omschrijving               |
|--------------|----------------------------|
| <b>DL985</b> | 21L / GN 1/1 - 11,7cm diep |
| <b>DL987</b> | 39L / GN 1/1 - 21,7cm diep |
| <b>DL988</b> | 46L / GN 1/1 - 25,7cm diep |

## Thermobox Salto

Kan gebruikt worden als doos en als deksel. Met ergonomische handgrepen voor veiligheid en comfort. Kan gebruikt worden met alle andere thermoboxes en deksels en zijn ideaal voor bakvormen of gebak. Als de doos vol is bedraagt het temperatuurverlies gemiddeld 2 - 3°C per uur.



| Art.nr       | Omschrijving |
|--------------|--------------|
| <b>DL992</b> | 15L          |
| <b>DL993</b> | 21L          |
| <b>GD048</b> | Deksel       |

**Specificaties**

- DL992** Afmeting (cm): binnen - 8(h) x 53,8(b) x 33,7(d)  
cm. buiten - 12,5(h) x 60(b) x 40(d).  
**DL993** Afmeting (cm): binnen - 12(h) x 53,8(b) x 33,7(d)  
cm. buiten - 16,5(h) x 60(b) x 40(d).  
**GD048** Afmeting (cm): 3(h)x 40(b)x 60(d)

## Thermobox Eco Thermobox

Kan gebruikt worden in combinatie met hot plate en koelelement om het voedsel nog langer koud of warm te houden. Als de box volledig gevuld is verliest deze gemiddeld 2°C tot 3°C per uur.



| Art.nr       | Omschrijving             |
|--------------|--------------------------|
| <b>DL989</b> | Koelelementhouder GN 1/1 |

## Vogue Wonderdry theedoeken

Sterke theedoeken voor algemeen gebruik. Kwaliteit 95% katoen en 5% polyester.  
Afmeting: 76,2x50,8cm.



| Art.nr | Omschrijving |
|--------|--------------|
| E700   | Groen        |
| CC595  | Rood         |
| CC596  | Blauw        |
| CC597  | Zwart        |

## Vogue Chef theedoek met slagersstreep

Dik en sterk absorberende 95% katoenen en 5% terylene theedoek. 70x45 cm.



| Art.nr | Omschrijving |
|--------|--------------|
| CE146  | Donkerblauw  |

## Vogue Theedoek honingraat

Honingraat geweven 100% katoenen doeken. Ideaal voor het drogen van glazen. Maat 75x50 cm.



| Art.nr |
|--------|
| CC598  |

## Vogue Ovendoek

100% geweven katoen.  
Afmeting 85x45cm



| Art.nr | Omschrijving |
|--------|--------------|
| E930   | Ovendoek     |

## Vogue Zware uitvoering ovendoek

100% ongebleekte katoen.  
Afmeting 50x103cm.



| Art.nr | Omschrijving |
|--------|--------------|
| E929   | Ovendoek     |

## Vogue Wonderdry theedoeken

Sterke theedoeken voor algemeen gebruik. Kwaliteit 75% katoen en 25% polyester.  
Afmeting 75x50cm.

100X



| Art.nr | Omschrijving | Aantal |
|--------|--------------|--------|
| S645   | Groen        | 100    |

## Vogue Chef theedoeken

Hoge kwaliteit, dik en absorberend, 100% katoenen doeken, leverbaar in 2 kleuren.  
Afmeting: 66x66cm.



| Art.nr | Omschrijving |
|--------|--------------|
| E578   | Blauw        |
| E579   | Rood         |

## Vogue Diendoek

100% katoen.  
Afmeting 70x50cm



| Art.nr | Omschrijving |
|--------|--------------|
| E900   | Diendoek     |

## Vogue Zware kwaliteit theedoeken

70% katoenen en 30% polyester dikke, goed absorberende doek. Verkrijgbaar in 2 kleuren voor gescheiden gebruik. Afmeting: 76,2x50,8cm.



| Art.nr | Omschrijving |
|--------|--------------|
| E915   | Rood         |
| E918   | Blauw        |

## Vogue Glasdoeken

Top kwaliteit linnen glasdoeken. Laat geen stofdeeltjes op het glas achter. Verkrijgbaar in 3 kleuren voor gescheiden gebruik. Afmeting: 76,2x50,8cm



| Art.nr | Omschrijving |
|--------|--------------|
| E910   | Rood         |
| E912   | Groen        |
| E911   | Blauw        |

## Vogue Keukendoek/handdoek

55% linnen, 45% katoen. Afmeting: 86,4x81,3cm.



| Art.nr | Omschrijving        |
|--------|---------------------|
| E933   | Keukendoek/handdoek |

TABLETOP

RESTAURANT, BAR & HOTEL

MEUBILAIR

DISPOSABLES & SCHOONMAAK

KLEDING & WERKSCHOENEN

KEUKEN

KEUKENMEUBILAIR & TRANSPORT

APPARATUUR

KOELEN & VRIEZEN

# KEUKEN / KEUKENDOEKEN & HANDSCHOENEN

## Vogue Vinyl handschoenen

- Hoge rekbaarheid
- Licht gepoederde handschoenen
- EN420
- Maten S, M, L en XL



| Art.nr       | Omschrijving            | Aantal |
|--------------|-------------------------|--------|
| <b>CB254</b> | Blauw gepoederd vinyl   | 100    |
| <b>CF403</b> | Blauw, poedervrij vinyl | 100    |

## Vogue Vinyl handschoenen

- Hoge rekbaarheid
- EN420
- Maten S, M, L en XL
- Verkrijgbaar in gepoederd en poedervrij.



| Art.nr      | Omschrijving    | Aantal |
|-------------|-----------------|--------|
| <b>Y252</b> | Gepoederd vinyl | 100    |
| <b>Y247</b> | -               | 100    |

## Vogue Nitril poedervrije handschoenen

- Bestand tegen olie en chemicalien
- Nitril
- Conform EN455
- Maten S, M, L en XL



| Art.nr      | Omschrijving      | Aantal |
|-------------|-------------------|--------|
| <b>Y478</b> | Poedervrij nitril | 100    |

## Kitchencraft MasterClass

Siliconenmateriaal biedt een natuurlijke antislipgrip, met hitte- en totale waterbestendigheid. Katoenen mouw.



**NIEUW**

- Water- en hittebestendig tot 250°C/482°F
- Mag in de wasmachine



| Art.nr       | Omschrijving   |
|--------------|----------------|
| <b>DB878</b> | Ovenwant       |
| <b>DB879</b> | Ovenhandschoen |

## Vogue Handschoen dispenser

Muurhouder met kunststof coating, inclusief bevestigingsmateriaal.



| Art.nr       | Omschrijving         |
|--------------|----------------------|
| <b>Y215</b>  | Dooshouder           |
| <b>GC960</b> | 3-niveaus dooshouder |

## Vogue Disposable handschoenen

Verpakt per 100 in dispenser.



| Art.nr      | Omschrijving | Aantal |
|-------------|--------------|--------|
| <b>U601</b> | Helder       | 100    |
| <b>U602</b> | Blauw        | 100    |

## Burnguard Ovenwanten

DuPont Nomex® handschoenen bieden weerstand tegen hitte en vlammen tot 230°C. DuPont tussen duim en wijsvinger voor extra bescherming en duurzaamheid. VaporGuard™ is permanent verbonden aan de Nomex® buitenkant die bescherming biedt tegen verbranding door hete vloeistoffen en dampen. Wasbaar in de machine en gaat tien keer langer mee dan standaard katoenen gewatteerde handschoenen. Worden per stuk verkocht.

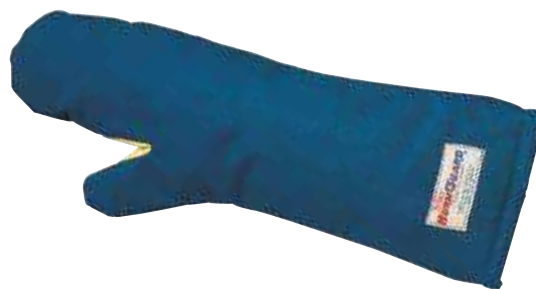

| Art.nr      | Omschrijving |
|-------------|--------------|
| <b>E996</b> | 45cm         |

## Dubbele ovenhandschoen katoen 90cm

Extra hittebestendig drielaags materiaal. 90cm lengte om ook grote pannen op te kunnen pakken.



| Art.nr       | Omschrijving                  |
|--------------|-------------------------------|
| <b>CW488</b> | Dubbele ovenhandschoen   90cm |



## Vogue Brandvertragende ovenwant

Extra dik gewatteerde elleboog lange brandvertragende ovenwant. Biedt bescherming tot 250°C. Worden per stuk verkocht.



| Art.nr  | Omschrijving |
|---------|--------------|
| 1 CL582 | Grijs        |
| 2 CL583 | Lichtbruin   |

## Hittebestendige handschoenen

Hittebestendige handschoenen tot 250°C. Voorzien van extra lange manchet om pols te beschermen. Universele maat.



| Art.nr | Omschrijving |
|--------|--------------|
| CE164  | Handschoenen |

## Burnguard Ovenwant polyester/katoen

Polyester/katoenen ovenwanten met GussetGuard bescherming voor duurzaam en eenvoudig gebruik. Worden per stuk verkocht.

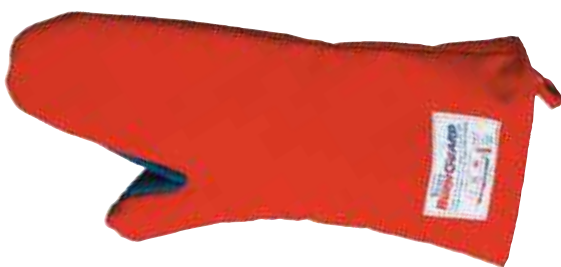

| Art.nr | Omschrijving |
|--------|--------------|
| GG750  | 38cm         |

## Snijbestendige handschoenen

Blauwe snijbestendige handschoenen. Voldoen aan EN388 richtlijn niveau 5. Deze handschoenen is zo goed als pluisvrij om achterblijvende voedselresten tegen te gaan. Wasmachineveilig tot 95°C. Worden per stuk verkocht. Verkrijgbaar in maten M en L.



| Art.nr | Omschrijving |
|--------|--------------|
| GD719  | Blauw        |

## Pavoni Italia Silicone ovenhandschoenen

Vaatwasserbestendig siliconen, bestand tegen temperaturen tussen -40°C tot +250°C. Ideaal voor bakplaten en hot trays. Per stuk verkocht.

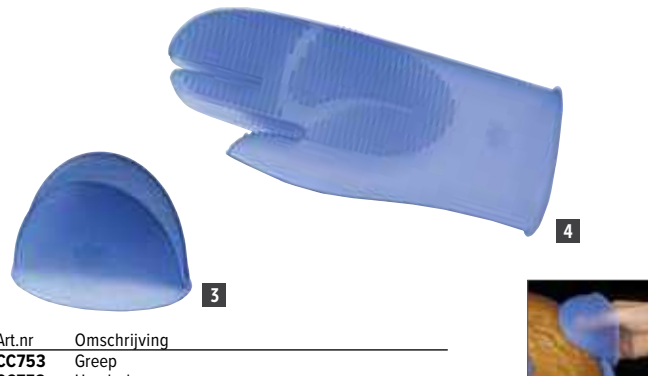

| Art.nr  | Omschrijving |
|---------|--------------|
| 3 CC753 | Greep        |
| 4 CC752 | Handschoenen |

## Matfer Ovenhandschoenen/ovenwanten

Lederen elleboog lange ovenhandschoen/-want. Veilig tot +250°C. Worden per paar verkocht.



| Art.nr | Omschrijving |
|--------|--------------|
| 5 W735 | Wanten       |
| 6 T634 | Handschoenen |

## Burnguard Ovenhandschoenen

Ovenhandschoen met VaporGuard™ afwerking, een effectieve bescherming tegen stoom, hete vloeistoffen en vet. Geschikt voor alle manieren van koken, deze handschoenen heeft GussetGuard voor extra bewegelijkheid en duurzaamheid. Lengte 45cm. Beschermt tegen temperaturen tot 250°C.



| Art.nr | Omschrijving |
|--------|--------------|
| GD330  | Blauw        |

## Diepvrieshandschoenen

Diepvrieshandschoenen speciaal ontwikkeld voor koude ruimtes. Een gerimpelde latex afwerking zorgt voor optimale grip, terwijl een zeven gauge acryl voering zorgt voor bescherming in extreme koude plaatsen. Beschermt tegen temperaturen tot -20°C.



| Art.nr | Omschrijving |
|--------|--------------|
| CA975  | Oranje/blauw |

TABLETOP

RESTAURANT, BAR & HOTEL

MEUBILAIR

DISPOSABLES & SCHOONMAAK

KLEDING & WERKSCHOENEN

KEUKEN

KEUKENMEUBILAIR & TRANSPORT

APPARATUUR

KOELEN & VRIEZEN



# JACKSTACK® Eurostellingen



Kwaliteit, functionaliteit en duurzaamheid liggen ten grondslag aan het succes van Jackstack® opslagsystemen. Het systeem voldoet aan de HACCP richtlijnen en het kunststof materiaal is lichtgewicht, zeer sterk en stabiel.

- Werktemperaturen van **-40° C tot +80° C**
- **Maximale laadvermogen is 200kg per meter per schap**
- **Eenvoudige zelfmontage in enkele minuten zonder gereedschap**



**Specificaties**

- GR920 Afmetingen(cm): 175(h) x 100(b) x 40(d). Gewicht 20,6kg.
- GR921 Afmetingen(cm): 175(h) x 120(b) x 40(d). Gewicht 23kg.
- GR922 Afmetingen(cm): 175(h) x 140(b) x 40(d). Gewicht 30kg.
- GR923 Afmetingen(cm): 175(h) x 180(b) x 40(d). Gewicht 34,1kg.
- GR924 Afmetingen(cm): 175(h) x 200(b) x 40(d). Gewicht 37,8kg.
- GR925 Afmetingen(cm): 175(h) x 100(b) x 50(d). Gewicht 24,5kg.
- GR926 Afmetingen(cm): 175(h) x 120(b) x 50(d). Gewicht 27,3kg.
- GR927 Afmetingen(cm): 175(h) x 140(b) x 50(d). Gewicht 35,5kg.
- GR928 Afmetingen(cm): 175(h) x 180(b) x 50(d). Gewicht 40,8kg.
- GR929 Afmetingen(cm): 175(h) x 200(b) x 50(d). Gewicht 45,3kg.



**Art.nr Omschrijving**

- GR920 Eurostelling 100cm, 40cm diep
- GR921 Eurostelling 120cm, 40cm diep
- GR922 Eurostelling 140cm, 40cm diep
- GR923 Eurostelling 180cm, 40cm diep
- GR924 Eurostelling 200cm, 40cm diep
- GR925 Eurostelling 100cm, 50cm diep
- GR926 Eurostelling 120cm, 50cm diep
- GR927 Eurostelling 140cm, 50cm diep
- GR928 Eurostelling 180cm, 50cm diep
- GR929 Eurostelling 200cm, 50cm diep

**Jackstack Oplagroosters**

Eenvoudig te reinigen oplagroosters zorgen dat diepvriesproducten of droge artikelen 25cm boven de grond blijven. Open constructie zorgt voor maximale luchtcirculatie in koelingen en vriezers. Het sterke propyleen roest, corrodeert en vervormt niet.



**Art.nr Omschrijving**

- GR930 25(h) x 80(b) x 50(d)cm
- GR931 25(h) x 100(b) x 50(d)cm
- GR932 25(h) x 120(b) x 50(d)cm

## Cambro Stellingkasten

Modulaire stellingkasten met verschillende configuraties. Lichtgewicht constructie met een hoge belastbaarheid. Temperatuurbestendig van -38 tot 88°C.

- 1,83m met 4 verstelbare schappen
- Sterke corrosiebestendige glasvezel en harscomposiet constructie
- Meerdere configuraties mogelijk
- Ideaal voor hete, koude, vochtige en droge ruimtes
- Maximaal gewicht per schap 300kg



### Cambro Stellingkast 46cm diep

| Art.nr | Omschrijving                 |
|--------|------------------------------|
| GH617  | 1830(H) x 910(B) x 460(D)mm  |
| GH618  | 1830(H) x 1220(B) x 460(D)mm |
| GH619  | 1830(H) x 1530(B) x 460(D)mm |
| DM770  | 1830(H) x 1070(W) x 460(D)mm |
| DM771  | 1830(H) x 1375(B) x 460(D)mm |

### Cambro Stellingkast 53cm diep

| Art.nr | Omschrijving                 |
|--------|------------------------------|
| DE903  | 1830(H) x 915(B) x 540(D)mm  |
| DE904  | 1830(H) x 1070(W) x 540(D)mm |
| DE905  | 1830(H) x 1220(B) x 540(D)mm |
| DE906  | 1830(H) x 1375(B) x 540(D)mm |
| DE907  | 1830(H) x 1575(B) x 540(D)mm |

### Cambro Stellingkast 61cm diep

| Art.nr | Omschrijving                 |
|--------|------------------------------|
| DM772  | 1830(H) x 915(B) x 610(D)mm  |
| DM773  | 1830(H) x 1070(B) x 610(D)mm |
| DM774  | 1830(H) x 1220(B) x 610(D)mm |
| DM775  | 1830(H) x 1375(B) x 610(D)mm |
| DM776  | 1830(H) x 1525(B) x 610(D)mm |

## Craven Modulaire stalen stellingkasten

Draadstaal met nylon coating voor extra hygiëne. Verstelbare schappen en tot -40°C koudebestendig.



- Modulair ontwerp
- Met of zonder wieltjes
- 4 vaatwasserbestendige schappen
- Hoogte 170cm zonder wieltjes
- Hoogte 182,5cm met wieltjes

| Art.nr | Omschrijving                 |
|--------|------------------------------|
| CE110  | 1700(H) x 875(B) x 391(D)mm  |
| CE113  | 1700(H) x 1175(B) x 391(D)mm |
| CE115  | 1700(H) x 1175(B) x 591(D)mm |
| CE116  | 1700(H) x 1475(B) x 391(D)mm |
| CE118  | 1700(H) x 1475(B) x 591(D)mm |

## Tournus Modulaire voorraadrekken

- Max. belastbaar tot 150kg per schap
- Geschikt voor temperatuur van -30°C tot +60°C
- Eenvoudige zelfmontage in enkele minuten zonder gereedschap

### 1 Lijnopstelling (standaard)

| Art.nr | Omschrijving             |
|--------|--------------------------|
| GM600  | 1750(h)x400(d)x690(b)mm  |
| GM601  | 1750(h)x400(d)x890(b)mm  |
| GM602  | 1750(h)x400(d)x1092(b)mm |
| GM603  | 1750(h)x400(d)x1292(b)mm |
| GM604  | 1750(h)x400(d)x1492(b)mm |
| GM605  | 1750(h)x400(d)x1694(b)mm |
| GM612  | 1750(h)x500(d)x690(b)mm  |
| GM613  | 1750(h)x500(d)x890(b)mm  |
| GM614  | 1750(h)x500(d)x1092(b)mm |
| GM615  | 1750(h)x500(d)x1292(b)mm |
| GM616  | 1750(h)x500(d)x1492(b)mm |
| GM617  | 1750(h)x500(d)x1694(b)mm |

### 2 Hoekopstelling (standaard)

| Art.nr | Omschrijving             |
|--------|--------------------------|
| GM606  | 1750(h)x400(d)x649(b)mm  |
| GM607  | 1750(h)x400(d)x849(b)mm  |
| GM608  | 1750(h)x400(d)x1051(b)mm |
| GM609  | 1750(h)x400(d)x1251(b)mm |
| GM610  | 1750(h)x400(d)x1453(b)mm |
| GM611  | 1750(h)x400(d)x1653(b)mm |
| GM618  | 1750(h)x500(d)x649(b)mm  |
| GM619  | 1750(h)x500(d)x849(b)mm  |
| GM620  | 1750(h)x500(d)x1051(b)mm |
| GM621  | 1750(h)x500(d)x1251(b)mm |
| GM622  | 1750(h)x500(d)x1453(b)mm |
| GM623  | 1750(h)x500(d)x1653(b)mm |



TABLETOP

RESTAURANT, BAR & HOTEL

MEUBILAIR

DISPOSABLES & SCHOONMAAK

KLEDING & WERKSCHOENEN

KEUKEN

KEUKENMEUBILAIR & TRANSPORT

APPARATUUR

KOELEN & VRIEZEN

# Vogue Voorraadrekken

**VOGUE**

Multifunctioneel draadrekken systeem, ideaal voor het opslaan van voedingsmiddelen, pannen, linnengoed, servies en nog veel meer. Clip on planken en verdelers beschikbaar voor een grotere veelzijdigheid. Complete set bestaat uit 183cm hoge standers met 4 schappen en clips.

- Nikkel chroom gecoat staal
- In hoogte verstelbare schappen
- Eenvoudige zelfmontage - geen gereedschap nodig
- Aanpasbaar met optionele accessoires



## Vogue Display rek

Volledig in hoogte verstelbare schappen, eenvoudig in enkele minuten te monteren, gereedschap niet nodig. Ideaal voor kleine ruimtes. Geschikt voor gebruik met wielen (afzonderlijk verkrijgbaar).



- Nikkel chroom gecoat staal
- In hoogte verstelbare schappen
- Eenvoudige zelfmontage - geen gereedschap nodig
- Max. gewicht 100kg

**Specificaties**  
**U884** Afmeting (cm): 183(h) x 61(b) x 61(d).

| Art.nr      | Omschrijving |
|-------------|--------------|
| <b>U884</b> | Display rek  |

**Verkrijgbaar in 4 breedtes en 2 dieptes, hoogte 183cm**

### 45,7cm diep

**Specificaties**  
**L927** Max. belastbaar tot 220kg.  
**L928** Max. belastbaar tot 240kg.  
**L929** Max. belastbaar tot 280kg.  
**L939** Max. belastbaar tot 340kg.

| Art.nr      | Omschrijving                    |
|-------------|---------------------------------|
| <b>L927</b> | 91,5(b) x 45,7(d)cm             |
| <b>L928</b> | 122(b) x 45,7(d)cm              |
| <b>L929</b> | 152,5(b) x 46(d)cm              |
| <b>L939</b> | 184 (H) x 183 (B) x 45,7 (D) cm |
| <b>N435</b> | Reserve clip                    |

### 61cm diep

**Specificaties**  
**U256** Max. belastbaar tot 160kg.  
**U257** Max. belastbaar tot 240kg.  
**U258** Max. belastbaar tot 320kg.  
**U259** Max. belastbaar tot 340kg.

| Art.nr      | Omschrijving       |
|-------------|--------------------|
| <b>U256</b> | 91,5(b) x 61(d)cm  |
| <b>U257</b> | 122(b) x 61(d)cm   |
| <b>U258</b> | 152,5(b) x 61(d)cm |
| <b>U259</b> | 183(b) x 61(d)cm   |
| <b>N435</b> | Reserve clip       |



## VOGUE Modulaire rekken

Stellingen kunnen in een paar minuten gemonteerd worden. Plaats eenvoudig de kunststof clipjes in gewenste hoogte op de staanders en laat het schap eroverheen zakken. Geen gereedschap nodig.



Voor de uitbreiding van uw rekken:

1. Koop 2 staanders van de gewenste hoogte

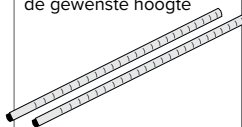

2. Koop het gewenste schap

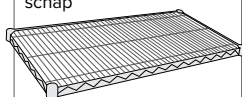

3. Koop één set 'N' haken per schap



4. Zet alles in elkaar en uw uitbreiding is klaar

## Vogue Extra schappen

Verpakt per 2 schappen en 8 paar clips.



| Art.nr | Omschrijving         | Aantal |
|--------|----------------------|--------|
| U889   | 91,5(b) x 45,7(d)cm  | 2      |
| U890   | 122(b) x 45,7(d)cm   | 2      |
| U891   | 152,5(b) x 45,7(d)cm | 2      |
| U892   | 91,5(b) x 61(d)cm    | 2      |
| U893   | 122(b) x 61(d)cm     | 2      |
| U894   | 152,5(b) x 61(d)cm   | 2      |

## Vogue Diepe schappen

Verpakt per 2. 10,5cm hoge roosters met diepte van 45,7cm. Compleet met 8 paar clips.



| Art.nr | Omschrijving  | Aantal |
|--------|---------------|--------|
| Y495   | 91,5 x 45,7cm | 2      |

## Vogue Staandersets

Staanders verpakt per 2 stuks.



| Art.nr | Omschrijving   | Aantal |
|--------|----------------|--------|
| U887   | 127cm staander | 2      |
| U888   | 183cm staander | 2      |

## Vogue Wielen

Verpakt per 4 (2 geremd, 2 ongeremd).



| Art.nr | Omschrijving | Aantal |
|--------|--------------|--------|
| U885   | Wielen       | 2      |

## Vogue Reserveclips



| Art.nr | Omschrijving | Aantal |
|--------|--------------|--------|
| N435   | Reserve clip | 2      |

## Vogue Verbindingshaak

Verbindt 2 rekken zonder extra staander. Pak van 2.



| Art.nr | Omschrijving    | Aantal |
|--------|-----------------|--------|
| U895   | Verbindingshaak | 2      |

## Vogue Vlonder



Vierkante polypropyleen vlonder met open structuur voor optimale ventilatie. Geschikt voor ruimtes waar goederen van de vloer geplaatst dienen te worden. Simpel in elkaar te klikken en eenvoudig te reinigen.

| Art.nr | Omschrijving | Aantal |
|--------|--------------|--------|
| CF205  | Vlonder      | 2      |

**Specificaties**  
CF205 Max. belastbaar tot 1000kg.  
Afmeting (cm): 4(h) x 33,5(b) x 33,5(d).

## Vogue Oplagrooster

Eenvoudig te reinigen en ideaal voor opslag van bevroren, koele of droge producten van de grond.

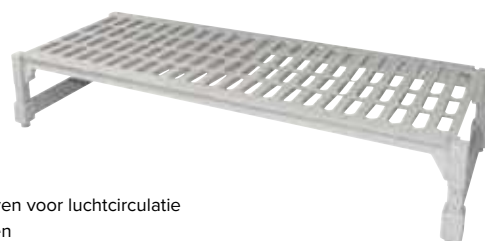

- Voorzien van sleuven voor luchtcirculatie
- Sterk polypropyleen

| Art.nr | Omschrijving     | Aantal |
|--------|------------------|--------|
| GC536  | Vlonder 91x53cm. | 2      |

TABLETOP

RESTAURANT, BAR & HOTEL

MEUBILAIR

DISPOSABLES & SCHOONMAAK

KLEDING & WERKSCHOENEN

KEUKEN

KEUKENMEUBILAIR & TRANSPORT

APPARATUUR

KOELEN & VRIEZEN



## Vogue GN Regaalwagens

GN regaalwagens. Worden in doos geleverd en zijn eenvoudig zelf te monteren. Voorzien van vier wielen, waarvan 2 geremd. RVS frame en vier bumpers. 8cm tussenruimte.



- RVS constructie
- Voorzien van 4 wielen, waarvan 2 geremd
- Eenvoudige zelfmontage

| Art.nr  | Omschrijving       |
|---------|--------------------|
| 1 GG498 | GN 1/1   7 etages  |
| 2 GG499 | GN 2/1   15 etages |
| 3 U376  | GN 1/1   20 etages |

**Specificaties**  
**GG498** Afmeting (cm): 90(h) x 38(b) x 55,7(d). Gewicht: 10,4kg.  
**GG499** Afmeting (mm): 1720(h)x 770(b)x 585(d). Gewicht: 17kg.  
**U376** Afmeting (cm): 170(h) x 38(b) x 56(d). Gewicht: 14,5kg.

### Gastro-M Regaalwagen 60x40cm

Stevige, stabiele GN regaalwagens. Voorzien van 4 wielen waarvan 2 geremd.



| Art.nr | Omschrijving |
|--------|--------------|
| DS456  | 10 etages    |
| DS459  | 18 etages    |

### Gastro-M Regaalwagen GN 1/1

Stevige, stabiele GN regaalwagens. Voorzien van 4 wielen waarvan 2 geremd.

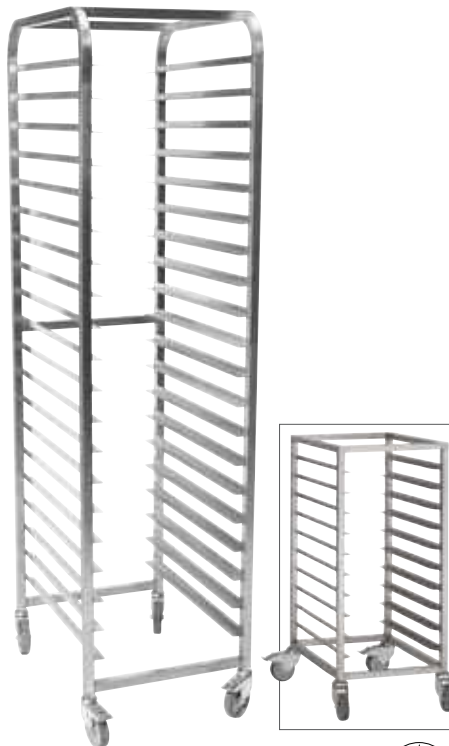

| Art.nr | Omschrijving |
|--------|--------------|
| DS454  | 10 etages    |
| DS457  | 18 etages    |

### Gastro-M Regaalwagens GN 2/1

Robuuste RVS GN 2/1 regaalwagens. Voorzien van 4 wielen waarvan 2 geremd.



| Art.nr | Omschrijving |
|--------|--------------|
| DS458  | 18 etages    |

## Tournus Nestbare GN 1/1 regaalwagen



- Geheel gelaste RVS constructie
- Ruimte tussen etages 77mm
- Max. belastbaar tot 250kg
- 4 zwenkwielen, waarvan 2 geremd

### Specificaties

**CG196** 20 etages. Ruimte tussen etages 77mm. Max. belastbaar tot 250kg. Afmeting 65,5(l) x 44,5(b) x 17,85(h)cm.

| Art.nr       | Omschrijving             |
|--------------|--------------------------|
| <b>CG196</b> | GN 1/1 Z-model 20 etages |

## Tournus GN regaalwagen



- Geheel gelaste RVS constructie
- Ruimte tussen etages 6,8cm
- Max. belastbaar tot 400kg
- 4 zwenkwielen, waarvan 2 geremd

### Specificaties

**CG186** 20 etages. Afmeting (cm): 165(h) x 45,4(b) x 63,8(d). Max. belastbaar tot 400kg.  
**CG188** 20 etages. Afmeting (cm): 165(h) x 65,9(b) x 75,8(d). Max. belastbaar tot 400kg.

| Art.nr       | Omschrijving                 |
|--------------|------------------------------|
| <b>CG186</b> | GN 1/1 regaalwagen 20 etages |
| <b>CG188</b> | GN2/1 regaalwagen 20 etages  |

## Tournus Korvenwagen



- Geheel gelaste RVS constructie
- Ruimte tussen etages 167mm
- 4 zwenkwielen, waarvan 2 geremd
- Afmetingen: 63(l)x63(b)x178,5(h)cm

### Specificaties

**GL889** 8 etages. Afmeting 63(l)x63(b)x178,5(h)cm

| Art.nr       | Omschrijving |
|--------------|--------------|
| <b>GL889</b> | Korvenwagen  |

## Tournus Euronorm regaalwagens

Voorzien van vier zwenkwielen voor het veilig en snel vervoeren van en naar de keuken.

- Geheel gelaste RVS constructie
- Ruimte tussen etages 70mm
- Max. belastbaar tot 250kg
- 4 zwenkwielen, waarvan 2 geremd



### Specificaties

**GM598** 9 etages met 7cm tussenruimte. Afmeting (cm): 90(h) x 54(b) x 72,5(d). Max. belastbaar tot 250kg.  
**GM599** 20 etages met 7,5cm tussenruimte. Afmeting (cm): 178,5(h) x 54(b) x 72,5(d). Max. belastbaar tot 250kg.

| Art.nr       | Omschrijving                   |
|--------------|--------------------------------|
| <b>GM598</b> | Euronorm regaalwagen 9 etages  |
| <b>GM599</b> | Euronorm regaalwagen 20 etages |

## Tournus GN regaalwagen

- Geheel gelaste RVS constructie
- Ruimte tussen etages 81mm
- Max. belastbaar tot 250kg
- 4 zwenkwielen, waarvan 2 geremd

### Specificaties

**CG193** 8 etages met 8,1cm tussenruimte. Afmeting (cm): 90(h) x 44,5(b) x 65,5(d). Max. belastbaar tot 250kg.  
**CG221** 8 etages. Ruimte tussen etages 81mm. Max. belastbaar tot 250kg. Afmeting 775(l)x660(b)x900(h)mm

| Art.nr       | Omschrijving                |
|--------------|-----------------------------|
| <b>CG193</b> | GN 1/1 regaalwagen 8 etages |
| <b>CG221</b> | GN2/1 regaalwagen 8 etages  |

## Tournus Euronorm korvenwagen

- Geheel gelaste RVS constructie
- Max. belastbaar 80kg
- 4 zwenkwielen, waarvan 2 geremd



| Art.nr       | Omschrijving |
|--------------|--------------|
| <b>GL890</b> | 60x40cm      |

TABLETOP

RESTAURANT, BAR & HOTEL

MEUBILAIR

DISPOSABLES & SCHOONMAAK

KLEDING & WERKSCHOENEN

KEUKEN

KEUKENMEUBILAIR & TRANSPORT

APPARATUUR

KOELEN & VRIEZEN

# KEUKENMEUBILAIR & TRANSPORT / REKKEN & SERVEERWAGENS

## Matfer Bourgeat GN 1/1 regaalwagen

Regaalwagen geschikt voor iedere GN bakdiepte.

- RVS constructie
- 4x stevige wielen (2 geremd)
- Geheel gelast geleverd

### Specificaties

**P073** 20 bladen met 6,7cm tussenruimte. Afmeting (cm): 170(h) x 46(b) x 63(d). Capaciteit: 20 bladen/200kg.

| Art.nr      | Omschrijving |
|-------------|--------------|
| <b>P073</b> | 20 etages    |



## Tournus Gastronorm opruimwagen

GN 1/1 formaat met 15 etages en gelaste dienbladgeleiders.

| Art.nr       | Omschrijving                                  |
|--------------|---|
| <b>CH688</b> | 15 niveaus   NF Voedselhygiëne gecertificeerd |



## Craven Spoelkorfwagen

RVS trolley met 4 stevige wieltjes, waarvan 2 geremd.



### Specificaties

**DN595** Afmeting (mm): 1621(H) x 626(B) x 588(D). Gewicht 15,2 kg.

| Art.nr       | Omschrijving |
|--------------|--------------|
| <b>DN595</b> | Trolley      |

## Craven Bestekwagen

Volledig gelast. Aluminium basis. Voor Twee bestekbakken (afzonderlijk verkrijgbaar)

- Stalen frame met epoxy coating
- 4x niet-strepende wieltjes (2 geremd)
- Volledig gelast



### Specificaties

**P100** Afmetingen (mm): 980(H) x 630(B) x 400(D). Gewicht 10,2kg.

| Art.nr      | Omschrijving     |
|-------------|------------------|
| <b>P100</b> | Bestekwagen      |
| <b>J850</b> | 4 compartimenten |

## Eais Gepoedercoate serveerwagen

Serveerwagens met geremde zwenkwielen en stootbeveiliging voor extra veiligheid. Volledig geassembleerd.

- Geëmailleerd staal
- Geremde zwenkwielen
- Volledig geassembleerd
- Geschikt voor dienbladen van 46x36 en 48x37cm



### Specificaties

**DP291** Afmetingen (mm): 1700(H) x 930(W) x 640(D). Gewicht 28kg.

| Art.nr       | Omschrijving  |
|--------------|---------------|
| <b>DP291</b> | 24 dienbladen |
| <b>DP293</b> | 24 schappen   |

## Matfer Bourgeat Zelfservice afruimwagen

Geschikt voor 24 bladen van 46x36 cm tot 48x37 cm. Tussenruimte 10,8cm. Max. 5kg per blad.

### Specificaties

**CC380** Geschikt voor 24 bladen van 46 x 36 cm tot 48 x 37 cm. Afmeting wagen 170(h) x 84(b) x 62(d)cm.

| Art.nr       | Omschrijving |
|--------------|--------------|
| <b>CC380</b> | 24 etages    |





## Craven Regaalwagen

Gelast stalen wagen met stootblokken. Kan maximaal 100 dienbladen (max.48,5x38cm, apart verkrijgbaar) vervoeren.

- Grijs, epoxy afwerking
- 4 geruisloze zwenkwielen waarvan 2 geremd
- Gelast stalen constructie



### Specificaties

**P102** Afmetingen (cm): 84(h) x 62,5(b) x 49,5(d)

| Art.nr      | Omschrijving |
|-------------|--------------|
| <b>P102</b> | Wagen        |

## Craven Regaalwagens

Regaalwagens met stootblokken en soepele wieltjes met rem. Voor dienbladen van min. 33(b)x43(l)cm en max. 36(b)x46(l)cm (niet inbegrepen). Ruimte tussen de etages 10,3cm.

- Epoxy gecoat stalen frame.
- 4 geruisloze zwenkwielen (2 geremd)
- Gelast stalen constructie

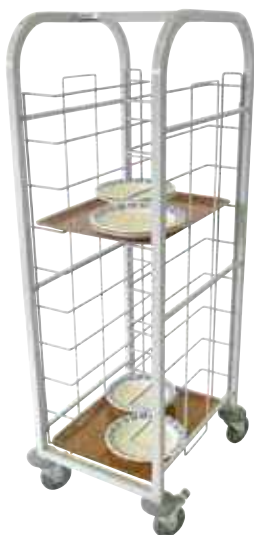

### Specificaties

**P103** Afmetingen (cm): 139,3(h) x 48,5(b) x 57,8(d)

**P104** Afmetingen: 150(h) x 109,5(b) x 40,5(d)

| Art.nr      | Omschrijving  |
|-------------|---------------|
| <b>P103</b> | 10 etages     |
| <b>P104</b> | 20 dienbladen |

## Polyethyleen trolleys

Hoogwaardige gegoten polytheen trolley's met vier 50(Ø)mmA wieltjes.



### Specificaties

**DN597** Afmetingen (mm): 795(H) x 660(B) x 455(D). Gewicht: 7kg.

**DN598** Afmetingen: 67(H) x 81,5(B) x 45,5(D)cm. Gewicht: 7,5kg.

**DN599** Afmeting (mm): 695(H) x 660(B) x 620(D). Gewicht: 8kg.

| Art.nr       | Omschrijving                        |
|--------------|-------------------------------------|
| <b>DN597</b> | 130L   795(H) x 660(B) x 455(D)mm   |
| <b>DN598</b> | 160L   67(H) x 81,5(B) x 45,5(D)cm  |
| <b>DN599</b> | 185Ltr   695(H) x 660(B) x 620(D)mm |

## Eais Gepoedercoate serveerwagen

Serveerwagens met geremde zwenkwielen en stootbeveiliging voor extra veiligheid. Volledig geassembleerd.

- Geëmailleerd staal
- Geremde zwenkwielen
- Volledig geassembleerd
- Geschikt voor dienbladen van 46x36 en 48x37cm

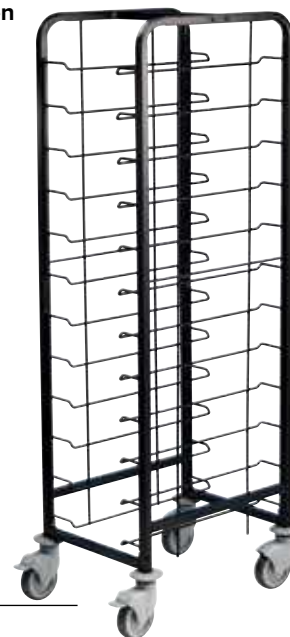

| Art.nr       | Omschrijving  |
|--------------|---------------|
| <b>DP290</b> | 12 dienbladen |

## Craven Regaalwagen

Regaalwagen met 7 etages (tussenruimte 17cm) voor grotere serviesstukken zoals latte mokken. Volledig gelast.

- Grijs emaille afwerking
- Voor dienbladen van minimaal 33(b)x43(l)cm tot maximaal 36(b)x46(l)cm
- 2 geremde wielen + 2 zwenkwielen
- Laadvermogen 7 dienbladen



### Specificaties

**GG137** 7 etages. Max. laadvermogen: 70kg. Voor dienbladen van minimaal 33(b) x 43(l)cm tot maximaal 36(b) x 46(l)cm. Afmetingen: 139,3(h) x 48,5(b) x 57,8(l)cm. Gewicht: 16,6kg.

| Art.nr       | Omschrijving |
|--------------|--------------|
| <b>GG137</b> | 7 etages     |

## Tournus Roll'Service warmhoudkast

5 of 10 niveaus. 10 niveau uitvoering beschikbaar met bevochtiger.



| Art.nr       | Omschrijving                      |
|--------------|-----------------------------------|
| <b>CX559</b> | 10 niveaus   Met luchtbevochtiger |
| <b>CX558</b> | 10 niveaus                        |
| <b>CX557</b> | 5 niveaus                         |

### Specificaties

**CX559** Modelnummer: 146 L. Gewicht: 80kg.

**CX558** Modelnummer: 146 L. Gewicht: 78kg.

**CX557** Modelnummer: 77 L. Gewicht: 50kg.

TABLETOP

RESTAURANT, BAR & HOTEL

MEUBILAIR

DISPOSABLES & SCHOONMAAK

KLEDING & WERKSCHOENEN

KEUKEN

KEUKENMEUBILAIR & TRANSPORT

APPARATUUR

KOELEN & VRIEZEN



# KEUKENMEUBILAIR & TRANSPORT / REKKEN & SERVEERWAGENS

## Jackstack bordenrekken



's Werelds snelste en handigste opslag-, serveer- en afruimsysteem voor borden. De Jackstack bordenrekken stellen u in staat om vanaf 12 tot en met liefst 104 borden op te stapelen. Jackstack is geschikt voor iedere bordenmaat. Het gehele Jackstack assortiment bestaat uit verrijdbare, tafel- en muurmodellen. Jackstack, een must voor de professionele keuken.

- Kras- en roestbestendig
- 20% minder arbeid, 25% minder serveertijd, 30% meer plaats
- In minuten te monteren en met slide & set in seconden op de juiste bordgrootte



### Mobiel bordenrek 104 borden

Eenvoudig verrijdbaar model. Geschikt voor iedere bordenmaat en mogelijkheid 2 bordenmaten tegelijk te gebruiken. 5 cm tussenruimte tussen de bordensteunen. Afmeting: 179(h)x60x60cm.



Art.nr Omschrijving  
**L531** 104 borden

### Muurmodel 12 borden



Verstelbaar muurmodel. Eenvoudig op iedere wand te monteren. Geschikt voor iedere bordenmaat. 5cm ruimte tussen de bordensteunen. Afmeting: 70(h)x24cm.

Art.nr Omschrijving  
**L577** 12 borden

### Tafelmodel 12 borden



Vrijstaande basis. Ideaal voor op werktafel of counter. Geschikt voor iedere bordenmaat. 5cm ruimte tussen bordensteunen. Afmeting: 73(h) x29x52cm.

Art.nr Omschrijving  
**L533** 12 borden

### Verrijdbaar model 52 borden

Eenvoudig verrijdbaar model. Geschikt voor iedere bordenmaat en mogelijkheid 2 borden maten tegelijk te gebruiken. 8cm ruimte tussen bordensteunen. Speciaal voor hoger opgemaakte borden of gebruik met bordendecksels. Afmeting: 179(h)x60x60cm.



Art.nr Omschrijving  
**L529** 52 borden

### Hoes

Plastic hoes met rits, om voedsel vers te houden en te beschermen tijdens gekoelde opslag. Isolerende hoes beschikbaar om het voedsel warm en vers te houden tijdens transport. Lange levensduur en eenvoudig te reinigen.



Art.nr Omschrijving  
**L534** Plastic hoes

### Vogue Mobiel bordenrek 84 borden

Met dit mobiele bordenrek bespaart u veel ruimte en tijd. Het rek heeft ruimte voor 84 borden van 30cm. 1900(H) x 700(B) x 700(D)mm.

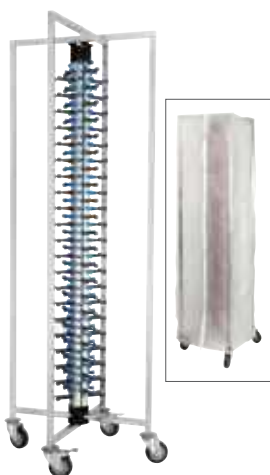

Art.nr Omschrijving  
**GK978** 84x 30cm borden  
**GL388** Hoes

### Tournus Bordenstapelwagen

12 niveaus.

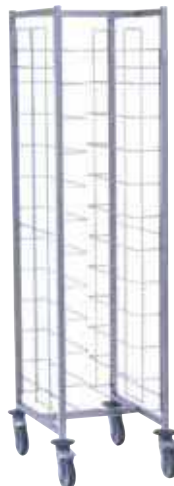

Specificaties  
**CH689** Afmetingen (cm): 179(H) x 63(B) x 51(D). Gewicht: 17kg. Materiaal: RVS.

Art.nr Omschrijving  
**CH689** 12 niveaus | 4 zwenkwielen

### Craven Opruimwagen 3 etages

Stevige wagen met 3 etages voor allerlei toepassingen.



- RVS constructie
- 4x slijtvaste wieltjes, waarvan 2 geremd
- Volledig gelast
- Geluidsdempende voorzieningen

Specificaties  
**P479** Afmetingen (mm): 970(H) x 821(B) x 571(D). Afmetingen schap (mm): 75(L) x 501(B). Bruikbaar gebied 701 x 450mm. Gewicht 15kg.

Art.nr Omschrijving  
**P479** 3 etages

## Rubbermaid Compacte serverwagens

Eenvoudig schoon te maken materiaal dat bestand is tegen deuken en roest. Stevig aluminium frame. 250mm ruimte tussen de bladen. Maximale belastbaarheid 90,7kg.

- Polypropyleen constructie
- Stille, niet-strepende wielletjes
- Plat verpakt voor eenvoudige zelfmontage



### Specificaties

**J818** Afmetingen (mm): 753(H) x 487(B) x 384(D). Gewicht 13,5kg.

| Art.nr      | Omschrijving |
|-------------|--------------|
| <b>J818</b> | Zwart        |

## Tournus Serverwagens



- Geheel gelaste RVS constructie
- Geluidsarme bladen
- 4 zwenkwielen, waarvan 2 geremd
- Belastbaar tot 50kg per blad
- Verkrijgbaar met 2 of 3 bladen



### Art.nr Omschrijving

|          |              |                        |
|----------|--------------|------------------------|
| <b>4</b> | <b>GL885</b> | 2 bladen 80(l)x53(h)cm |
| <b>5</b> | <b>GL886</b> | 3 bladen 80(l)x53(h)cm |

## Vogue Serverwagen

Voorzien van 10cm diepe bak en 2 standaard bladen.



- RVS constructie
- 4xwiel (2xgeremd)
- Eenvoudige zelfmontage

### Specificaties

**CC365** Afmeting (cm): 94(h) x 85,5(b) x 53,5(d). Gewicht 17kg.

| Art.nr       | Omschrijving |
|--------------|--------------|
| <b>CC365</b> | Wagen        |

## Vogue Verchroomde serverwagen

Lichtgewicht serverwagen met geremde wielen voor extra veiligheid.

- Verchroomd staal
- 2 geremde wielen
- Eenvoudige zelfmontage



### Specificaties

**CC430** 2 bladen. Afmeting (cm): 96(h) x 91(b) x 46(d). Gewicht 14,2kg.

**CC432** 3 bladen. Afmeting (cm): 96(h) x 91(b) x 46(d). Gewicht 18kg.

| Art.nr       | Omschrijving |
|--------------|--------------|
| <b>CC430</b> | 2 bladen     |
| <b>CC432</b> | 3 bladen     |

## Vogue Afruimwagen

Een RVS afruimwagen, ideaal voor gebruik in hotels, scholen en ziekenhuizen. Bumpers aan alle 4 de wielen voor extra veiligheid en 2 wielen met remmen. Te gebruiken met J849 afruimbakken (3 inbegrepen).

- RVS
- 2 geremde wielen
- Bumpers op alle 4 wielen
- Eenvoudige zelfmontage
- 3xJ849 afruimbakken inbegrepen



### Art.nr Omschrijving

|              |                 |
|--------------|-----------------|
| <b>DK738</b> | RVS afruimwagen |
| <b>J849</b>  | Afruimbak       |

### Specificaties

**DK738** Afmeting (cm): 90(h) x 82(b) x 44(d). Gewicht: 7,35kg.

## Rubbermaid X-tra serverwagen

Duurzame, extra brede serverwagen met robuust aluminium frame. Grote bladen met een max. laadvermogen van 135kg.



- Polypropyleen constructie
- Geruisloze, streeploze wielen
- Eenvoudige zelfmontage
- Hoogte tussen de bladen: 298mm

### Specificaties

Bladafmetingen (mm): 483(B) x 743(D) (1035 met handvatten); Afmetingen (mm): 960(H) x 1030(B) x 510(D).

| Art.nr      | Omschrijving |
|-------------|--------------|
| <b>F681</b> | Wit          |

TABLETOP

RESTAURANT, BAR & HOTEL

MEUBILAIR

DISPOSABLES & SCHOONMAAK

KLEDING & WERKSCHOENEN

KEUKEN

KEUKENMEUBILAIR & TRANSPORT

APPARATUUR

KOELEN & VRIEZEN

# KEUKENMEUBILAIR & TRANSPORT / REKKEN & SERVEERWAGENS

## Vogue Polypropyleen serveerwagen

Stevige polypropyleen serveerwagen, ideaal voor de horeca. Voorzien van stevige wielen waarvan 2 geremd. Bestek- en afvalbak los verkrijgbaar.



- Eenvoudig te reinigen polyethyleen blad
- 4xwielen
- Eenvoudige zelfmontage



Verkrijgbaar in 2 maten

### Specificaties

**CF101** Max. belastbaar tot 130kg. Afmeting blad: 5,76(h)x 63(b)x 41,5(d)cm. Afmeting wagen (cm): 95(h) x 41,2(b) x 82,5(d). Gewicht: 11,2kg.  
**CF102** Max. belastbaar tot 130kg. Afmeting (cm): 96(h) x 52(b) x 107(d). Gewicht 16kg.  
**J702** Afmeting (cm): 18(h) x 33(b) x 23(d).  
**J691** Afmeting (cm): 56(h) x 33,5(b) x 24,5(d).

### Art.nr Omschrijving

**CF101** Compact | 960(H) x 830(B) x 415(D)mm  
**CF102** Groot | 960(H) x 1070(B) x 520(D)mm  
**J691** Afvalbak 29L

## Cambro Servieswagen

Met verstelbare schotten, waardoor u verschillende formaten servies kunt vervoeren. Inclusief vinyl hoes om servies hygiënisch op te slaan.



- Voor borden en kommen van 11 tot 33cm
- Stevig vast wiel in het midden maakt manoeuvreren gemakkelijker, zelfs bij een zware lading

### Art.nr Omschrijving

**CT438** Blauwgrijs

## Vogue RVS Serveerwagens

Duurzame RVS serveerwagen ideaal voor hotels, restaurants en instellingen, waar gezondheid en hygiëne belangrijk is. Eenvoudig te manoeuvreren met handvatten aan beide kanten. Laadvermogen 128kg.



- RVS constructie
- 4 geruisloze wielen waarvan 2 geremd
- Eenvoudige zelfmontage
- Max gewicht 128kg
- 3 etages

### Art.nr Omschrijving

**DT429** 3 etages | Opklapbaar

## Vogue RVS Serveerwagens

Duurzame RVS serveerwagen ideaal voor hotels, restaurants en instellingen, waar gezondheid en hygiëne belangrijk is. Eenvoudig te manoeuvreren met handvatten aan beide kanten. Laadvermogen 128kg.



### Bestekbak

RVS bestekbak GN 1/3 met een diepte van 20cm. Geschikt voor de Vogue RVS serveerwagens.



- RVS constructie
- 4 geruisloze wielen waarvan 2 geremd
- Eenvoudige zelfmontage

### Art.nr Omschrijving

**S309** 7,5L hangende bestekbak

### Specificaties

**F996 Small** Afmeting (cm): 82,5(h) x 71(b) x 40,5(d).  
**F997 Medium** Afmeting (cm): 85,5(h) x 81(b) x 45,5(d).  
**F998 Large** Afmeting (cm): 93(h) x 86(b) x 53,5(d).  
**F993 Small** Afmeting (cm): 81(h) x 71(b) x 40,5(d).  
**F994 Medium** Afmeting (cm): 85,5(h) x 81(b) x 45,5(d).  
**F995 Large** Afmeting (cm): 93(h) x 86(b) x 53,5(d).

### Art.nr Omschrijving

**F996** 2 bladen | Small  
**F997** 2 bladen | Medium  
**F998** 2 bladen | Large  
**F993** Small | 81(h) x 71(b) x 40,5(d)cm  
**F994** Medium | 85,5(h) x 81(b) x 45,5(d)cm  
**F995** Large | 93(h) x 86(b) x 53,5(d)cm



## Cambro Serveerwagen

Stevige, eenvoudig te reinigen serveerwagen om zware items gemakkelijker te verplaatsen. Met polypropyleen bladen en stevig, maar lichtgewicht aluminium frame.



### Specificaties

**CT349** Afmeting (mm): 965(H) x 835(L) x 410(P). Gewicht 12kg.  
**CT400** Afmeting (mm): 950(H) x 1015(L) x 540(P). Gewicht 17kg.  
**CT373** Afmeting (mm): 185(H) x 330(L) x 240(P). Gewicht 1,3kg.  
**CT384** Afmeting (mm): 560(H) x 330(L) x 240(P). Gewicht 2,9kg.  
**CT418** Afmeting (mm): 298(H) x 803(L) x 450(P). Gewicht 3,1kg.

### Art.nr Omschrijving

**CT349** Serveerwagen  
**CT400** Grote serveerwagen  
**CT373** Bestekhouder  
**CT384** Afvalbak  
**CT418** Dichte panelen





## Vogue Serveerwagen



Sterk, duurzaam en modern design geschikt voor restaurant, hotel en institutionele toepassingen. Voorzien van roldeuren voor opslag of bescherming van goederen.



**Specificaties**  
**DK737** 33cm tussen planken. Afmeting (cm): 105(h) x 98(b) x 46(d). Gewicht: 23,84kg.

**Art.nr** Omschrijving  
**DK737** 3 bladen

## Jantex Huishoudwagen

Een complete oplossing voor de huishouding. Duurzame kunststof wagens met 2 uitwasbare nylon zakken, verstelbare schappen, bumpers en streeploze wielen. Groot model is voorzien van afsluitbare deuren.



**Specificaties**  
**DL011** Afmeting: 98,5(h) x 54(b) x 150(d)cm. Gewicht 33,6kg.  
**DL012** Afmeting: 128,5(h) x 54(b) x 154(d)cm. Gewicht 39,6kg.

**Art.nr** Omschrijving  
**DL011** Standaard 2 x 77ltr zakken  
**DL012** Large 2 x 90ltr zakken

## Jantex Steekwagen

Ideaal om bijvoorbeeld leveringen naar de keuken te vervoeren. Gemaakt van stevig staal en geschikt voor zwaar werk. Met riem halverwege om voorwerpen vast te zetten. De rubberen wielen en kunststof grepen zorgen voor betere manoeuvreerbaarheid en laten u efficiënt werken.



**Specificaties**  
**CN954** Afmeting (cm): 130(h) x 34(b) x 35(d).  
**Art.nr** Omschrijving  
**CN954** 250kg capaciteit

## Vogue Krukje

Eenvoudig te verplaatsen krukje. 150kg draagvermogen.



**Specificaties**  
**CB913** Afmeting (cm): 43(h) x 43(Ø). Gewicht 2,8kg.  
**Art.nr** Omschrijving  
**CB913** Krukje

## Jantex Linnenwagen

Veelzijdige ruimtebesparende trolley, opvouwbaar tot 20% van de oorspronkelijke grootte, dus eenvoudig op te bergen. Met behulp van sluitclips is de zak eenvoudig te vervangen. Voorzien van vier streeploze zwenkwielen. Reservezakken (220L) worden apart verkocht.



**Specificaties**  
**L616** Afmeting (cm): open, 98,5(h) x 62(b) x 62(d) gevouwen, 114(h) x 58,5(b) x 11,9(d).

**Art.nr** Omschrijving  
**L616** Linnenwagen  
**L617** Reserve zak 220L.

## Opvouwbare trolley

Wendbare stalen trolley met 2 zwenkwielen en handgreep met vergrendeling. Laadvermogen tot 100 kg.



**Specificaties**  
**CD529** Platform Afmeting (cm): 74 x 48. Afmeting (cm): open, 69,9(h) x 72(b) x 46,5(d), gesloten 72(h) x 46,5(b) x 11,5(d). Max capaciteit 100kg. Gewicht 5,5kg.

**Art.nr** Omschrijving  
**CD529** Opvouwbare trolley

## Vogue Opklapbaar trapje

Duurzaam en stevige stalen constructie. Opklapbaar voor eenvoudige, compacte opslag.



**Specificaties**  
**F018** Afmeting (cm): 90(h) x 47(b) x 3(d). Max. gewicht capaciteit 150kg. Gewicht 3,8kg.  
**F019** Afmeting (cm): 115(h) x 46(b) x 3(d). Max. gewicht capaciteit 150kg. Gewicht 5,5kg.

**Art.nr** Omschrijving  
**F018** 2 treden  
**F019** 3 treden

## Rubbermaid Krukje

Gemakkelijk wendbare kruk op wielen die worden vergrendeld wanneer er druk op komt. Max. gewicht capaciteit van 160kg.



**Specificaties**  
**L656** Afmetingen (cm): 33(h) x 40,5(Ø).  
**Art.nr** Omschrijving  
**L656** Krukje

TABLETOP

RESTAURANT, BAR & HOTEL

MEUBILAIR

DISPOSABLES & SCHOONMAAK

KLEDING & WERKSCHOENEN

KEUKEN

KEUKENMEUBILAIR & TRANSPORT

APPARATUUR

KOELEN & VRIEZEN



# KEUKENMEUBILAIR & TRANSPORT / WERKTAFELS & SPOELTAFELS

## Vogue HDPE snijtafel

Geïntegreerde omkeerbare 35 mm dikke snijplank. Uitneembaar voor eenvoudige reiniging.



**Specificaties**  
**CF740** Afmeting (cm): 90(h) x 50(b) x 50(d). Gewicht: 18kg.  
**Art.nr** Omschrijving  
**CF740** 50 x 50 cm

## Vogue HDPE snijtafel

Geïntegreerde omkeerbare 25mm dikke snijplank. Uitneembaar voor eenvoudige reiniging.



**Art.nr** Omschrijving **Specificaties**  
**CB911** 90 x 60cm **CB911** Afmeting (cm): 90(h) x 90(b) x 60(d). Gewicht 32,8kg.

## Vogue RVS werktafel hoekelement

Ruimtebesparend hoekmodel werktafel. Geschikt voor gebruik met de andere tafels uit dit assortiment.



**Art.nr** Omschrijving  
**CB907** Hoekelement 60(d)cm  
**GL278** Hoekelement 70(d)cm

**Specificaties**  
**CB907** Afmeting (cm): 90(h) x 80(b) x 60(d). Gewicht 26,8kg.  
**GL278** Afmeting (cm): 90(h) x 80(b) x 70(d). Gewicht 32kg.

## Vogue RVS inklapbare werktafels

Sterke en robuuste RVS werktafel. Supergeschikt voor catering op locatie. Handige inklapbare poten zorgen voor eenvoudig transport en opslag. Simpel te assembleren/monteren.

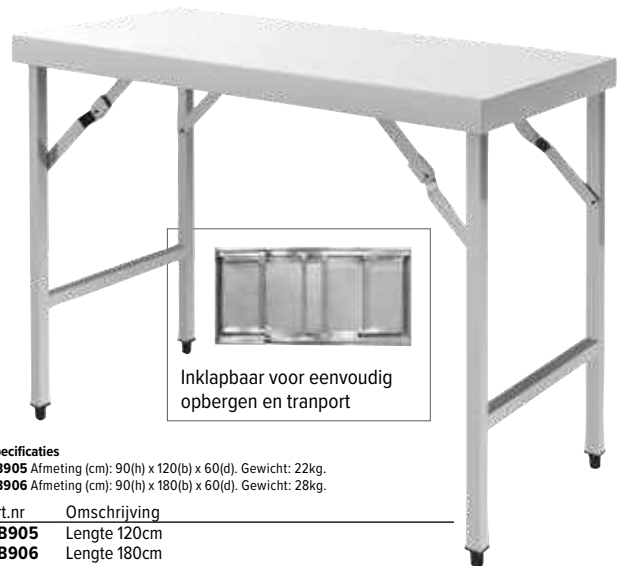

Inklapbaar voor eenvoudig opbergen en transport

**Specificaties**  
**CB905** Afmeting (cm): 90(h) x 120(b) x 60(d). Gewicht: 22kg.  
**CB906** Afmeting (cm): 90(h) x 180(b) x 60(d). Gewicht: 28kg.

**Art.nr** Omschrijving  
**CB905** Lengte 120cm  
**CB906** Lengte 180cm

## Vogue RVS centrale eiland werktafel

Deze hoge kwaliteit tafel is praktisch en betrouwbaar en vormt een uitstekend onderdeel van elke centrale keukenverzameling.



- 1,2 mm dik RVS blad
- Verzinkte poten en plank
- Plat verpakt voor eenvoudige zelfmontage
- Instelbare hoogte

**Specificaties**  
**GL279** Afmeting (cm): 90(h) x 180(b) x 90(d). Gewicht 51,5 kg.  
**Art.nr** Omschrijving  
**GL279** Werktafel

## Vogue Doorvoer spoeltafels

Stevige roestvrijstalen doorvoer spoeltafels. Ideaal voor drukke keukens en restaurants. Verkrijgbaar in 2 lengtes.



- Duurzaam RVS
- Geschikt voor de meeste doorvoer vaatwassers
- Eenvoudige zelfmontage

**Specificaties**  
**60cm modellen** Afmeting (cm): 88(h)x60(b)x65(d). Gewicht 8,6kg  
**110cm modellen** Afmeting (cm): 88(h)x110(b)x65(d). Gewicht 10kg

**Art.nr** Omschrijving  
**GJ533** 60cm links  
**GJ534** 60cm rechts

## Buffalo Banketwagen

Hoge capaciteit met ruimte voor 32x GN 1/1. Ideaal om grote hoeveelheden voedsel op de perfecte serveertemperatuur te houden. Met intern reservoir om uitdrogen te voorkomen. Ideaal voor evenementen.



- 32x GN 1/1 of 16x GN 2/1
- Eenvoudig in- en uitladen en verplaatsen
- Snelle, gelijkmatige warming

### Specificaties

**CP829** 230V, 1.4kW, 6.5A, 1-fase. Temperatuurbereik: 70°C tot 82°C. Afmeting (cm): 177(h) x 80,7(b) x 88,5(d). Gewicht: 110kg.

| Art.nr       | Omschrijving              |
|--------------|---------------------------|
| <b>CP829</b> | 32 x GN 1/1 of 16x GN 2/1 |

## Vogue RVS wandplank

Sterke geheel RVS constructie met max laadvermogen van 50kg elk, ideaal voor keukenmateriaal.



| Art.nr      | Omschrijving      |
|-------------|-------------------|
| <b>Y749</b> | Wandplank 60x30cm |
| <b>Y750</b> | 90 x 30cm         |
| <b>Y751</b> | 120 x 30cm        |
| <b>Y752</b> | 150 x 30cm        |
| <b>Y753</b> | 180 x 30cm        |

## Vogue RVS Kast

Grote capaciteit RVS kasten met schuifdeuren waardoor ze ideaal zijn voor gebruik in drukke keukens en gebieden met beperkte ruimte. Wandmodel is uitgerust met verstelbare plank, vloermodel is voorzien van vaste plank. Wandbevestigingen niet meegeleverd.



1



| Art.nr         | Omschrijving            |
|----------------|-------------------------|
| <b>1 CE150</b> | Wand 60 x 90cm          |
| <b>DL450</b>   | Wand 60 x 120cm         |
| <b>2 CE151</b> | Vloermodel   90 x 120cm |

### Specificaties

**CE150** Afmeting (cm): 60(h) x 90(b) x 30(d). Gewicht 29kg.

**DL450** Afmeting (cm): 60(h) x 120(b) x 30(d). Gewicht 35,4kg.

**CE151** Afmeting (cm): 90(h) x 120(b) x 60(d). Gewicht 40kg.

## Vogue RVS wandplanken

Stevige RVS wandplanken om keukenmateriaal op te plaatsen en/of aan te hangen. Compleet geleverd met sterke wandsteunen.



| Art.nr       | Omschrijving |
|--------------|--------------|
| <b>CD551</b> | 120 x 30cm   |
| <b>CD552</b> | 150 x 30cm   |

### Specificaties

**CD551** Max belastbaar tot 75kg.

Afmeting (cm): 22,5(h) x 120(b) x 30(d). Gewicht: 6kg.

**CD552** Max belastbaar tot 95kg.

Afmeting (cm): 22,5(h) x 150(b) x 30(d). Gewicht: 9kg.

## Vogue RVS oven/magnetron wandplank

Sterke RVS oven/magnetron wandplank. Eenvoudig te reinigen en compleet geleverd met montage materiaal. Eenvoudige zelfmontage.



| Art.nr       | Omschrijving        |
|--------------|---------------------|
| <b>CB912</b> | Wandplank 56 x 56cm |
| <b>CD550</b> | Wandplank 56 x 46cm |

### Specificaties

**CB912** Max. draagvermogen 35kg. Afmeting (cm): 49(h) x 56(b) x 56(d). Gewicht: 8,8kg.

## Vogue Draad wandplank

Multifunctionele wandplanken gemaakt van hoge kwaliteit verchroomd staal, ideaal voor het opbergen van pannen en meer. Max laadvermogen 30kg. Geleverd met beugels.



| Art.nr      | Omschrijving |
|-------------|--------------|
| <b>U200</b> | 61 x 36cm    |
| <b>U201</b> | 91 x 36cm    |
| <b>U202</b> | 122 x 36cm   |

## Cambro Wandplank

Zeer stevige I-profiel-steunen en polypropylene plank met een draagkracht van 68kg. Eenvoudig te reinigen en te monteren. Geen metalen onderdelen, dus roestvrij. Geschikt voor binnen- en buitengebruik.



### Specificaties

**T573** Afmeting (cm): 34(h) x 91,5(b) x 46(d).

| Art.nr      | Omschrijving      |
|-------------|-------------------|
| <b>T573</b> | Wandplank   915mm |

TABLETOP

RESTAURANT, BAR & HOTEL

MEUBILAIR

DISPOSABLES & SCHOONMAAK

KLEDING & WERKSCHOENEN

KEUKEN

KEUKENMEUBILAIR & TRANSPORT

APPARATUUR

KOELEN & VRIEZEN

# KEUKENMEUBILAIR & TRANSPORT / WERKTAFELS & SPOELTAFELS

## Gastro-M RVS dichte wandplanken

RVS wandplank zonder steunen. RVS AISI430



| Art.nr | Omschrijving              |
|--------|---------------------------|
| GN183  | 3,5(h) x 100(b) x 40(d)cm |
| GN184  | 3,5(h) x 120(b) x 40(d)cm |
| GN185  | 3,5(h) x 140(b) x 40(d)cm |
| GN186  | 3,5(h) x 150(b) x 40(d)cm |
| GN187  | 3,5(h) x 160(b) x 40(d)cm |
| GN188  | 3,5(h) x 180(b) x 40(d)cm |
| GN189  | 3,5(h) x 200(b) x 40(d)cm |



## Gastro-M Drager voor dichte wandplank voor dichte wandplank

RVS drager voor dichte wandplank 40cm



Specificaties  
GN190 Afmeting: 40cm

| Art.nr | Omschrijving |
|--------|--------------|
| GN190  | Drager       |



## Gastro-M RVS dragerhouder

Universele RVS dragerhouder voor Gastro M wandplanken

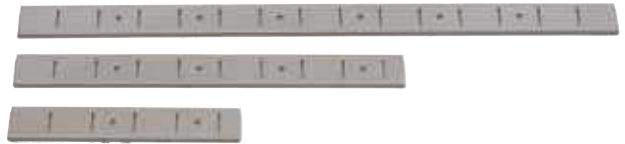

| Art.nr | Omschrijving |
|--------|--------------|
| GN191  | 25cm lang    |
| GN192  | 60cm lang    |
| GN193  | 100cm lang   |



## Gastro-M RVS open wandplanken

RVS open wandplank met vierkante buis zonder steunen. RVS AISI430



| Art.nr | Omschrijving            |
|--------|-------------------------|
| DS446  | 2(h) x 100(b) x 40(d)cm |
| DS447  | 2(h) x 120(b) x 40(d)cm |
| DS448  | 2(h) x 140(b) x 40(d)cm |
| DS449  | 2(h) x 150(b) x 40(d)cm |
| DS450  | 2(h) x 160(b) x 40(d)cm |
| DS451  | 2(h) x 180(b) x 40(d)cm |
| DS452  | 2(h) x 200(b) x 40(d)cm |

## Vogue Werkbank met 4 laden

Ruim uw keuken op met deze RVS werkbank. In de 4 laden kunt u keukengerei netjes opbergen en het blad kan dienen als extra werkplek. Ideaal voor kleine keukens. Met verstelbare poten.



- 2-in-1 prepareer- en opbergunit
- RVS
- Achteropstand

Specificaties  
CR988 Afmeting (cm): 96(h) x 70(b) x 60(d)

| Art.nr | Omschrijving                       |
|--------|------------------------------------|
| CR988  | Werkbank   96(h) x 70(b) x 60(d)cm |



## Gastro-M Drager voor open wandplank

RVS rekdrager voor Gastro M open wandrekken.



| Art.nr | Omschrijving |
|--------|--------------|
| DS453  | 40cm         |

## Tournus RVS werktafels met achteropstand

90cm hoog.

## Tournus RVS werktafels

90cm hoog.



| Art.nr | Omschrijving                |
|--------|-----------------------------|
| CX549  | 1800 x 700 mm hoogte 900 mm |
| CX548  | 1600 x 700 mm hoogte 900 mm |
| CX547  | 1400 x 700 mm hoogte 900 mm |
| CX546  | 1200 x 700 mm hoogte 900 mm |
| CX545  | 1000 x 700 mm hoogte 900 mm |



| Art.nr | Omschrijving                |
|--------|-----------------------------|
| CX554  | 1800 x 700 mm hoogte 900 mm |
| CX553  | 1600 x 700 mm hoogte 900 mm |
| CX552  | 1400 x 700 mm hoogte 900 mm |
| CX551  | 1200 x 700 mm hoogte 900 mm |
| CX550  | 1000 x 700 mm hoogte 900 mm |

# WERKTAFELS & SPOELTAFELS / KEUKENMEUBILAIR & TRANSPORT

## Gastro-M RVS werktafel met 3 laden en deuren

Deze werktafels zijn geheel vervaardigd uit RVS AISI430. De standaard werkhoogte is 85cm en kan dmv uitdraaibare poten worden verhoogd tot 90cm. Het werkblad is extra verstevigd met een gemelamineerde plaat van 18mm.



| Art.nr | Omschrijving         |
|--------|----------------------|
| GN163  | 85(h)x140(b)x70(d)cm |
| GN164  | 85(h)x150(b)x70(d)cm |
| GN165  | 85(h)x160(b)x70(d)cm |
| GN166  | 85(h)x180(b)x70(d)cm |
| GN167  | 85(h)x200(b)x70(d)cm |



## Gastro-M Werktafels met laden

Gastro-M-werktafels met achteropstand zijn geheel van RVS AISI 430. De standaard werkhoogte is 85cm en kan door middel van uitdraaibare poten worden verhoogd tot 90cm. Het werkblad is verstevigd met een gemelamineerde plaat van 18mm. Compleet met 3 laden en schuifdeuren.



| Art.nr | Omschrijving             |
|--------|--------------------------|
| DS440  | 85(h) x 100(b) x 70(d)cm |
| DS441  | 85(h) x 120(b) x 70(d)cm |
| DS442  | 85(h) x 140(b) x 70(d)cm |
| DS443  | 85(h) x 160(b) x 70(d)cm |
| DS444  | 85(h) x 180(b) x 70(d)cm |
| DS445  | 85(h) x 200(b) x 70(d)cm |



## Gastro-M RVS werktafels met schuifdeuren

Werktafel is geheel vervaardigd uit RVS AISI304. De standaard werkhoogte is 85cm en kan dmv uitdraaibare poten worden verhoogd tot 90cm. Het werkblad is extra verstevigd met een gemelamineerde plaat van 18mm.



RVS werktafel met schuifdeuren

| Art.nr | Omschrijving         |
|--------|----------------------|
| GN149  | 85(h)x100(b)x70(d)cm |
| GN150  | 85(h)x120(b)x70(d)cm |
| GN151  | 85(h)x140(b)x70(d)cm |
| GN152  | 85(h)x150(b)x70(d)cm |
| GN153  | 85(h)x160(b)x70(d)cm |
| GN154  | 85(h)x180(b)x70(d)cm |
| GN155  | 85(h)x200(b)x70(d)cm |

RVS werktafel met schuifdeuren en achteropstand

| Art.nr | Omschrijving         |
|--------|----------------------|
| GN156  | 85(h)x100(b)x70(d)cm |
| GN157  | 85(h)x120(b)x70(d)cm |
| GN158  | 85(h)x140(b)x70(d)cm |
| GN159  | 85(h)x150(b)x70(d)cm |
| GN160  | 85(h)x160(b)x70(d)cm |
| GN161  | 85(h)x180(b)x70(d)cm |
| GN162  | 85(h)x200(b)x70(d)cm |



## Gastro-M Warmhoudkasten met achteropstand

RVS warmhoudkasten met achteropstand, schuifdeuren en ventilator voor gelijkmatige warmteverspreiding.



- Digitale thermostaat en temperatuurweergave
- RVS
- Geperforeerd tussenblad
- Geruisarme ventilator voor optimale verspreiding van de hete lucht



| Art.nr | Omschrijving |
|--------|--------------|
| DS435  | 100cm        |
| DS436  | 140cm        |
| DS437  | 160cm        |
| DS438  | 180cm        |
| DS439  | 200cm        |

| Specificaties                               |
|---|
| DS435 Afmeting (cm): 100(h)x70(b)x85(d)     |
| DS436 Afmeting (cm): 140(h) x 70(b) x 85(d) |
| DS437 Afmeting (cm): 160(h) x 70(b) x 85(d) |
| DS438 Afmeting (cm): 180(h) x 70(b) x 85(d) |
| DS439 Afmeting (cm): 200(h) x 70(b) x 85(d) |

## Holmes RVS wandtafels

Deze werktafels van sterk 304 RVS zijn perfect voor gebruik in de horeca. Makkelijk schoon te maken en met achteropstand.



| Art.nr | Omschrijving |
|--------|--------------|
| DR022  | 120cm breed  |
| DR023  | 150cm breed  |
| DR038  | 180cm breed  |

- 1,2mm dik RVS 304
- 95cm hoog
- Makkelijk schoon te maken
- Plat verpakt of volledig gelast geleverd
- Met onderschap
- Verstelbare stalen voetjes
- Met achteropstand
- Van Britse makelij

TABLETOP

RESTAURANT, BAR & HOTEL

MEUBILAIR

DISPOSABLES & SCHOONMAAK

KLEDING & WERKSCHOENEN

KEUKEN

KEUKENMEUBILAIR & TRANSPORT

APPARATUUR

KOELEN & VRIEZEN



# KEUKENMEUBILAIR & TRANSPORT / WERKTAFELS & SPOELTAFELS

## Vogue RVS Werktafels

RVS werktafel compleet met geïntegreerde wandplanken voor optimaal gebruik van uw ruimte. Voorzien van een gegalvaniseerd onderblad. Eenvoudige zelfmontage.



### Specificaties

**CC359** Afmeting (cm): 150(h) x 120(b) x 60(d). Gewicht 38,6kg.  
**CC360** Afmeting (cm): 150(h) x 180(b) x 60(d). Gewicht 54kg.

| Art.nr | Omschrijving |
|--------|--------------|
| CC359  | 120cm        |
| CC360  | 180cm        |

## Vogue RVS Werktafels

Werktafel met meerdere planken biedt maximale opslagruimte. Maak zelfs in de kleinste keuken optimaal gebruik van de ruimte. Geschikt voor GN 1/3, 1/6 en 1/9 bakken (GN bakken niet inbegrepen).



### Specificaties

**CB908** Geschikt voor: 7 x 1/6GN of 3 x 1/3GN + 1 x 1/6GN of 9 x 1/9 GN + 1 x 1/6GN. Afmeting (cm): 150(h) x 120(b) x 60(d). Gewicht 37,6kg.  
**CB909** Geschikt voor 16 x 1/9 GN bakken. Afmeting (cm): 150(h) x 180(b) x 60(d). Gewicht 53kg.

| Art.nr | Omschrijving |
|--------|--------------|
| CB908  | 120cm (B)    |
| CB909  | 180cm        |

## Gastro-M RVS open wandkasten

Wandkast met een in hoogte verstelbare plank. RVS AISI 430



| Art.nr | Omschrijving         |
|--------|----------------------|
| GN175  | 80(l)x40(b)x60(h)cm  |
| GN176  | 100(l)x40(b)x60(h)cm |
| GN177  | 120(l)x40(b)x60(h)cm |
| GN178  | 140(l)x40(b)x60(h)cm |
| GN180  | 160(l)x40(b)x60(h)cm |
| GN181  | 180(l)x40(b)x60(h)cm |
| GN182  | 200(l)x40(b)x60(h)cm |



## Gastro-M RVS wandkasten met schuifdeuren

Wandkast met dubbelwandige schuifdeuren en in hoogte verstelbare plank. RVS AISI 430



- Dubbelwandige schuifdeuren
- Verstelbare tussen plank

| Art.nr | Omschrijving         |
|--------|----------------------|
| GN168  | 100(l)x40(b)x60(h)cm |
| GN169  | 120(l)x40(b)x60(h)cm |
| GN170  | 140(l)x40(b)x60(h)cm |
| GN171  | 150(l)x40(b)x60(h)cm |
| GN172  | 160(l)x40(b)x60(h)cm |
| GN173  | 180(l)x40(b)x60(h)cm |
| GN174  | 200(l)x40(b)x60(h)cm |



## Gastro-M RVS lade voor onderbouw

Laden uit roestvrijstaal AISI430 met RVS geleiders. Dubbelwandig voorpaneel.



- Volledig AISI 430 roestvrijstaal
- Maximale belasting 35kg per lade

| Art.nr | Omschrijving        |
|--------|---------------------|
| GN143  | Lade 45x58x18cm     |
| GN144  | Ladeblok 45x58x55cm |



## Vogue RVS inklapbare werktafels

Sterke en robuuste RVS werktafel. Supergeschikt voor catering op locatie. Handige inklapbare poten zorgen voor eenvoudig transport en opslag. Simpel te assembleren/monteren.



- Draagbaar en eenvoudig in elkaar te zetten
- Gepolijst RVS
- Ideaal voor binnen- en buitengebruik



Inklapbaar voor eenvoudig opbergen en transport

| Art.nr | Omschrijving                |
|--------|-----------------------------|
| FN288  | 780(H) x 1220(B) x 610(D)mm |
| FN289  | 780(H) x 1830(B) x 610(D)mm |
| FR173  | Bodenschap voor FN288       |



# WERKTAFELS & SPOELTAFELS / KEUKENMEUBILAIR & TRANSPORT

## Vogue RVS Werktafels

Praktische werktafels die van toegevoegde waarde zijn voor iedere keuken. Instelbare hoogte met gegalvaniseerde onderplank en poten.

- 1.2mm dik RVS werkblad
- Gegalvaniseerde stalen poten
- Eenvoudige zelfmontage

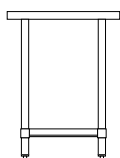

**1** 60cm diep zonder achteropstand

| Art.nr | Omschrijving |
|--------|--------------|
| T389   | 60(l)cm      |
| T375   | 90(l)cm      |
| T376   | 120(l)cm     |
| T377   | 150(l)cm     |
| T378   | 180(l)cm     |

**1** 70cm diep zonder achteropstand

| Art.nr | Omschrijving |
|--------|--------------|
| GJ500  | 70(l)cm      |
| GJ501  | 90(l)cm      |
| GJ502  | 120(l)cm     |
| GJ503  | 150(l)cm     |
| GJ504  | 180(l)cm     |

## Parry Volledig gelaste RVS werktafels

RVS werktafels met optioneel bodemschap.



| Art.nr | Omschrijving             |
|--------|--------------------------|
| DC611  | 90(h) x 120(b) x 60(d)cm |

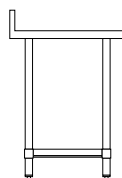

**2** 60 cm diep met achteropstand

| Art.nr | Omschrijving |
|--------|--------------|
| T379   | 60(l)cm      |
| T380   | 90(l)cm      |
| T381   | 120(l)cm     |
| T382   | 150(l)cm     |
| T383   | 180(l)cm     |

**2** 70cm diep met achteropstand

| Art.nr | Omschrijving |
|--------|--------------|
| GJ505  | 60(l)cm      |
| GJ506  | 90(l)cm      |
| GJ507  | 120(l)cm     |
| GJ508  | 150(l)cm     |
| GJ509  | 180(l)cm     |

## Parry Wandtafels

Volledig gelast.



| Art.nr | Omschrijving             |
|--------|--------------------------|
| DC598  | 90(h) x 120(b) x 60(d)cm |
| DC602  | 90(h) x 150(b) x 60(d)cm |
| DC605  | 90(h) x 180(b) x 60(d)cm |
| DC610  | 90(h) x 120(b) x 60(d)cm |
| DC615  | 90(h) x 120(b) x 70(d)cm |
| DC621  | 90(h) x 180(b) x 60(d)cm |

## Wielen



| Art.nr | Omschrijving     |
|--------|------------------|
| HC847  | Wielen (4 stuks) |

TABLETOP

RESTAURANT, BAR & HOTEL

MEUBILAIR

DISPOSABLES & SCHOONMAAK

KLEDING & WERKSCHOENEN

KEUKEN

KEUKENMEUBILAIR & TRANSPORT

APPARATUUR

KOELEN & VRIEZEN

# KEUKENMEUBILAIR & TRANSPORT / WERKTAFELS & SPOELTAFELS

## Gastro-M RVS werktafels

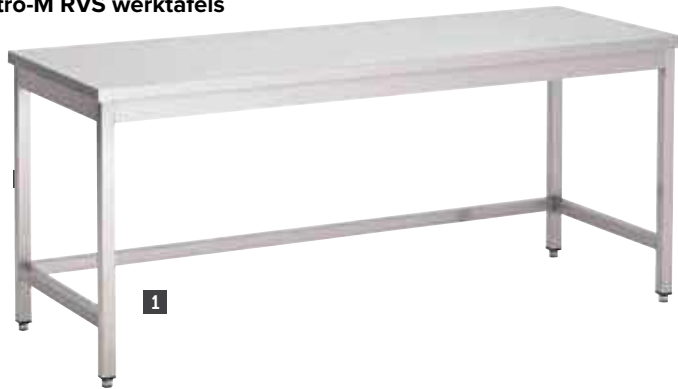

Deze tafels zijn geheel vervaardigd uit RVS AISI430. De standaard werkhoogte is 85cm en kan door middel van uitdraaibare poten worden verhoogd tot 92cm. Het werkblad is extra verstevigd met een gemelamineerde plaat van 18mm. De poten zijn van vierkante buis 40x40mm.

- Verstevigd werkblad met 18mm melamine
- Verstelbare hoogte van 85 tot 92cm
- Verstelbare poten voor oneffen vloeren



### 1 RVS werktafel zonder onderblad

| Art.nr | Omschrijving         |
|--------|----------------------|
| GN106  | 85(h)x70(b)x70(d)cm  |
| GN107  | 85(h)x100(b)x70(d)cm |
| GN108  | 85(h)x120(b)x70(d)cm |
| GN109  | 85(h)x140(b)x70(d)cm |
| GN110  | 85(h)x150(b)x70(d)cm |
| GN111  | 85(h)x160(b)x70(d)cm |
| GN112  | 85(h)x180(b)x70(d)cm |
| GN113  | 85(h)x200(b)x70(d)cm |

### 2 RVS werktafel zonder onderblad en achteropstand

| Art.nr | Omschrijving         |
|--------|----------------------|
| GN114  | 85(h)x70(b)x70(d)cm  |
| GN115  | 85(h)x100(b)x70(d)cm |
| GN116  | 85(h)x120(b)x70(d)cm |
| GN117  | 85(h)x140(b)x70(d)cm |
| GN118  | 85(h)x150(b)x70(d)cm |
| GN119  | 85(h)x160(b)x70(d)cm |
| GN120  | 85(h)x180(b)x70(d)cm |
| GN121  | 85(h)x200(b)x70(d)cm |



## Gastro-M RVS werktafels met onderblad



Deze tafels zijn geheel vervaardigd uit RVS AISI430. De standaard werkhoogte is 85cm en kan door middel van uitdraaibare poten worden verhoogd tot 92cm. Het werkblad is extra verstevigd met een gemelamineerde plaat van 18mm. De poten zijn van vierkante buis 4x4cm.

- Verstevigd werkblad met 18mm melamine
- Verstelbare hoogte van 85 tot 92cm
- Verstelbare poten voor oneffen vloeren

### 60cm RVS werktafel met onderblad

| Art.nr | Omschrijving             |
|--------|--------------------------|
| GS001  | 85(h) x 70(b) x 60(d)cm  |
| GS002  | 85(h) x 100(b) x 60(d)cm |
| GS003  | 85(h) x 120(b) x 60(d)cm |
| GS004  | 85(h) x 140(b) x 60(d)cm |
| GS007  | 85(h) x 180(b) x 60(d)cm |
| GS008  | 85(h) x 200(b) x 60(d)cm |

### 70cm RVS werktafel met onderblad

| Art.nr | Omschrijving         |
|--------|----------------------|
| GN122  | 85(h)x70(b)x70(d)cm  |
| GN123  | 85(h)x100(b)x70(d)cm |
| GN124  | 85(h)x120(b)x70(d)cm |
| GN125  | 85(h)x140(b)x70(d)cm |
| GN126  | 85(h)x150(b)x70(d)cm |
| GN127  | 85(h)x160(b)x70(d)cm |
| GN128  | 85(h)x180(b)x70(d)cm |
| GN129  | 85(h)x200(b)x70(d)cm |



## Gastro-M RVS werktafels met onderbladen achteropstand



Deze tafels zijn geheel vervaardigd uit RVS AISI430. De standaard werkhoogte is 85cm en kan door middel van uitdraaibare poten worden verhoogd tot 92cm. Het werkblad is extra verstevigd met een gemelamineerde plaat van 18mm. De poten zijn van vierkante buis 4x4cm.

- Verstevigd werkblad met 18mm melamine
- Verstelbare hoogte van 85 tot 92cm
- Verstelbare poten voor oneffen vloeren

### 60cm RVS werktafel met onderblad en achteropstand

| Art.nr | Omschrijving             |
|--------|--------------------------|
| GS009  | 85(h) x 70(b) x 60(d)cm  |
| GS010  | 85(h) x 100(b) x 60(d)cm |
| GS011  | 85(h) x 120(b) x 60(d)cm |
| GS012  | 85(h) x 140(b) x 60(d)cm |
| GS013  | 85(h) x 150(b) x 60(d)cm |
| GS014  | 85(h) x 160(b) x 60(d)cm |
| GS015  | 85(h) x 180(b) x 60(d)cm |
| GS016  | 85(h) x 200(b) x 60(d)cm |

### 70cm RVS werktafel met onderblad en achteropstand

| Art.nr | Omschrijving         |
|--------|----------------------|
| GN130  | 85(h)x70(b)x70(d)cm  |
| GN131  | 85(h)x100(b)x70(d)cm |
| GN132  | 85(h)x120(b)x70(d)cm |
| GN133  | 85(h)x140(b)x70(d)cm |
| GN134  | 85(h)x150(b)x70(d)cm |
| GN135  | 85(h)x160(b)x70(d)cm |
| GN136  | 85(h)x180(b)x70(d)cm |
| GN137  | 85(h)x200(b)x70(d)cm |



## Gastro-M RVS werktafels met onderblad

Deze werktafels zijn geheel vervaardigd uit RVS AISI 304. De standaard werkhoogte is 85cm en kan dmv uitdraaibare poten worden verhoogd tot 92cm. Het werkblad is extra verstevigd met een gemelamineerde plaat van 18mm. De poten zijn gemaakt van vierkante buis van 4x4cm.

- Volledig RVS AISI 304
- Verstevigd werkblad met 18mm melamine
- Verstelbare hoogte van 85 tot 92cm
- Verstelbare poten voor oneffen vloeren
- Onderblad



### 1 Zonder achteropstand

| Art.nr | Omschrijving             |
|--------|--------------------------|
| GS030  | 85(h) x 70(b) x 70(d)cm  |
| GS031  | 85(h) x 100(b) x 70(d)cm |
| GS032  | 85(h) x 120(b) x 70(d)cm |
| GS033  | 85(h) x 140(b) x 70(d)cm |
| GS034  | 85(h) x 150(b) x 70(d)cm |
| GS035  | 85(h) x 160(b) x 70(d)cm |
| GS036  | 85(h) x 180(b) x 70(d)cm |
| GS037  | 85(h) x 200(b) x 70(d)cm |

### 2 Met achteropstand

| Art.nr | Omschrijving             |
|--------|--------------------------|
| GS038  | 85(h) x 70(b) x 70(d)cm  |
| GS039  | 85(h) x 100(b) x 70(d)cm |
| GS040  | 85(h) x 120(b) x 70(d)cm |
| GS041  | 85(h) x 140(b) x 70(d)cm |
| GS042  | 85(h) x 150(b) x 70(d)cm |
| GS043  | 85(h) x 160(b) x 70(d)cm |
| GS044  | 85(h) x 180(b) x 70(d)cm |
| GS045  | 85(h) x 200(b) x 70(d)cm |



## Gastro-M Cheftafel met spoelbak

Deze Cheftafels zijn vervaardigd uit RVS AISI304 echter voorzien van RVS AISI304 werkblad. De standaard werkhoogte is 85cm en kan door middel van uitdraaibare poten worden verhoogd tot 90cm. Het werkblad is extra verstevigd met een gemelamineerde plaat van 18mm. De poten zijn van vierkante buis 4x4cm.



### 3 Gastro-M Cheftafel met spoelbak

| Art.nr | Omschrijving         |
|--------|----------------------|
| GN139  | 85(h)x140(b)x70(d)cm |
| GN140  | 85(h)x160(b)x70(d)cm |
| GN141  | 85(h)x180(b)x70(d)cm |
| GN142  | 85(h)x200(b)x70(d)cm |

### 4 Gastro-M Cheftafels met spoelbak en achteropstand

| Art.nr | Omschrijving                               |
|--------|--|
| DS430  | Enkele bak rechts 85(h) x 120(b) x 70(d)cm |
| DS431  | Enkele bak rechts 85(h) x 140(b) x 70(d)cm |
| DS432  | Enkele bak rechts 85(h) x 160(b) x 70(d)cm |
| DS433  | Enkele bak rechts 85(h) x 180(b) x 70(d)cm |
| DS434  | Enkele bak rechts 85(h) x 200(b) x 70(d)cm |



## Gastro-M RVS spoeltafels

Gastro M spoeltafel met achteropstand en onderblad. Geschikt voor Gastro M doorschuif vaatwassers. RVS AISI 304 (bovenblad) en vierkante buis 4x4cm en in hoogte verstelbare poten.

- Spoelbak 40x40x30cm
- Met achteropstand
- In hoogte verstelbaar
- Met of zonder afvalgat
- Wasbak links of rechts



| Art.nr  | Omschrijving  |
|---------|---|
| 5 DS460 | Enkele bak links 85(h) x 100(b) x 70(d)cm               |
| DS461   | Enkele bak rechts 85(h) x 100(b) x 70(d)cm              |
| DS462   | Enkele bak links 85(h) x 140(b) x 70(d)cm               |
| DS463   | Enkele bak rechts 85(h) x 140(b) x 70(d)cm              |
| DS464   | Enkele bak links 85(h) x 100(b) x 70(d)cm met afvalgat  |
| 6 DS465 | Enkele bak rechts 85(h) x 100(b) x 70(d)cm met afvalgat |
| DS466   | Enkele bak links 85(h) x 140(b) x 70(d)cm met afvalgat  |
| DS467   | Enkele bak rechts 85(h) x 140(b) x 70(d)cm met afvalgat |



TABLETOP

RESTAURANT, BAR & HOTEL

MEUBILAIR

DISPOSABLES & SCHOONMAAK

KLEDING & WERKSCHOENEN

KEUKEN

KEUKENMEUBILAIR & TRANSPORT

APPARATUUR

KOELEN & VRIEZEN



# KEUKENMEUBILAIR & TRANSPORT / WERKTAFELS & SPOELTAFELS

## Gastro-M RVS Spoeltafel 1 spoelbak

Deze spoeltafel is geheel vervaardigd uit RVS AISI430. De standaard werkhoogte is 85cm en kan door middel van uitdraaibare poten worden verhoogd tot 92cm. Het werkblad is extra verstevigd met een gemelamineerde plaat van 18mm. De poten zijn van vierkante buis 4x4cm.



| Art.nr       | Omschrijving            |
|--------------|-------------------------|
| <b>GN199</b> | 85(h) x 70(b) x 70(d)cm |



## Gastro-M RVS spoeltafel met ruimte voor vaatwasmachine

Deze spoeltafel is geheel vervaardigd uit RVS AISI430. De standaard werkhoogte is 85cm en kan door middel van uitdraaibare poten worden verhoogd tot 90cm. De poten zijn van vierkante buis 4x4cm.



| Art.nr         | Omschrijving                                 |
|----------------|--|
| <b>1 GN206</b> | 85(h) x 120(b) x 70(d)cm                     |
| <b>2 GN207</b> | 2 spoelbakken links 85(h) x 160(b) x 70(d)cm |



## Holmes RVS spoeltafels

Slijtvast 304 RVS. Extra sterk en stabiel volledig gelast ontwerp. Kranen (G461) afzonderlijk verkrijgbaar.

- Volledig gelast geleverd
- Hygiënisch en makkelijk schoon te maken
- Extra sterk, volledig gelast ontwerp
- Slijtvast 304 RVS
- 1,2mm dik staal
- 330mm ruimte tussen onderschap en bodem van wasbekken
- Standpijp inbegrepen



| Specificaties                         |
|---------------------------------------|
| <b>DR060</b> 90(h) x 100(b) x 60(d)cm |
| <b>DR380</b> 90(h) x 100(b) x 60(d)cm |
| <b>DR382</b> 90(h) x 120(b) x 60(d)cm |

| Art.nr       | Omschrijving                     |
|--------------|----------------------------------|
| <b>DR060</b> | Afdruiptrek links   100cm breed  |
| <b>DR380</b> | Afdruiptrek rechts   100cm breed |
| <b>DR382</b> | Afdruiptrek rechts   120cm breed |

## Kwc Dvs 65cm spoeltafels



| Specificaties                        |
|--------------------------------------|
| <b>P376</b> 90(h) x 240(b) x 65(d)cm |

| Art.nr      | Omschrijving   |
|-------------|--|
| <b>P376</b> | Dubbel afdruiptrek 240cm dubbele wasbak plat verpakt |

## Gastro M spoeltafel

Standaard spoeltafels in RVS AISI 304 met een dikte van 1 mm, met één blad van 500x500x300 en één verlegen. Basis in vierkante buizen 40x40 mm met schortpaneel 300 mm hoog vooraan + 2 zijanten. De onderste plank is gemaakt van 0,8 mm dik AISI 430 roestvrij staal met 40 mm neerwaartse randen en 15 mm retouren, versterkt door een roestvrijstalen omega. De spoelbakken worden geleverd met stoppen en zeven maar zonder kraangat.



| Specificaties  |
|--|
| <b>CX516</b> Afmetingen: 1100(H) x 1210(B) x 710(D)mm. Gewicht: 29,8 kg. |
| <b>CX517</b> Afmetingen: 1100(H) x 1610(B) x 710(D)mm. Gewicht: 36,7 kg. |
| <b>CX519</b> Afmetingen: 1100(H) x 1610(B) x 710(D)mm. Gewicht: 31,8 kg. |
| <b>CX518</b> Afmetingen: 1100(H) x 1610(B) x 710(D)mm. Gewicht: 37,6 kg. |
| <b>GN095</b> Afmetingen: 1100(H) x 1210(B) x 710(D)mm. Gewicht: 25,3 kg. |

| Art.nr       | Omschrijving  |
|--------------|---|
| <b>CX516</b> | Onderblad 1200x 700x850 mm   1 bak rechts 500x500x300 mm    |
| <b>CX517</b> | Onderblad 1600x 700x850 mm   1 bak 600x500x320 mm rechts    |
| <b>CX519</b> | Onderblad 1600x 700x850 mm                                  |
| <b>CX518</b> | Onderblad 1600x 700x850 mm   2 bakken rechts 400x500x250 mm |
| <b>GN095</b> | Onderblad 1200x 700x850 mm   1 bak rechts 500x500x320 mm    |

## Gastro-M RVS spoeltafels

Deze spoeltafels zijn vervaardigd uit RVS AISI430 echter voorzien van RVS AISI304 werkblad. De standaard werkhoogte is 85cm en kan dmv uitdraaibare poten worden verhoogd tot 92cm. Het werkblad is extra verstevigd met een gemelamineerde plaat van 18mm. De poten zijn van vierkante buis 4x4cm.



- Volledig AISI304 roestvrijstaal werkblad
- Verstelbare hoogte van 85 tot 92cm
- Verstelbare poten voor oneffen vloeren

| Art.nr       | Omschrijving                              |
|--------------|---|
| <b>GN200</b> | 1 spoelbak links 85(h)x120(b)x70(d)cm     |
| <b>GN201</b> | 1 spoelbak links 85(h)x140(b)x70(d)cm     |
| <b>GN202</b> | 1 spoelbak links 85(h)x160(b)x70(d)cm     |
| <b>GN203</b> | 2 spoelbakken links 85(h)x160(b)x70(d)cm  |
| <b>GN204</b> | 2 spoelbakken midden 85(h)x200(b)x70(d)cm |



## Vogue Handwasbak

Mini RVS 304 wastafel geleverd met stop, ketting, ophanghaak en afvoerplug.



### Specificaties

**P088** Wasbak (cm): 22,80. Afmeting (cm): 30,5 x 27. Gewicht 2kg.

**P090** Afmeting (cm): 12(h)x 5(b)x 12(d). Gewicht 0,71kg.

Max. capaciteit: 7L/min. Max. druk: 16 bar/Min. druk: 1 bar., 1/2"

| Art.nr      | Omschrijving | Aantal |
|-------------|--------------|--------|
| <b>P088</b> | Wasbak       | 1      |

## Vogue Mop Spoelbak

Een duurzame mop- of emmer spoelbak voorzien van een grote bak. Compleet met uitneembaar emmerrooster en 10cm opstaande rand.



### Specificaties

**GL281** Totale afmeting (cm): 45/55(h) x 50(b) x 50(d). Bak afmeting (cm): 25(h) x 40(b) x 40(d). Gewicht 11,5kg.

| Art.nr       | Omschrijving |
|--------------|--------------|
| <b>GL281</b> | Mop spoelbak |

## Vogue Hands-free wasbak

Hands-free 'push front' wastafel, ideaal waar hygiëne noodzakelijk is. Gemaakt van eenvoudig te reinigen RVS voor een betere hygiëne en minder kans op kruisbesmetting. Volledig geassembleerd geleverd inclusief toebehoren.



### Specificaties

**GL280** Totale afmeting (cm): 18,5 (h) (49,5 incl. achterwand) x 44(b) x 33(d). Afmeting wasbak (cm): 12(h) x 34,5(b) x 24,5(d). Gewicht 4kg.

| Art.nr       | Omschrijving             |
|--------------|--------------------------|
| <b>GL280</b> | Wasbak met kniebediening |

## Basix Handwasbak

Handwasbak in RVS uitgevoerd, geleverd incl. toebehoren. Kranen zijn apart te bestellen.



### Specificaties

**CC264** Afmeting wasbak: 30(0) x 14,8cm. Totale afmeting (cm): 38,4 x 33,3 x 13,8cm. Gewicht 2,7kg.

| Art.nr       | Omschrijving |
|--------------|--------------|
| <b>CC264</b> | Wasbak       |

## Basix Spoeltafel met handwasbekken en dweilbekken

Compacte spoeltafel met een handwasgedeelte en dweilspiegelgedeelte. Enkelvoudige zwenkraan voor eenvoudig gebruik. De poten kunnen worden verwijderd. Geleverd inclusief fittingen, kraan, poten en montagebeugel.



- RVS
- Handwasbekken 430 x 280 x 130mm
- Dweilbekken 400 x 400 x 200mm
- Verwijderbare voetjes

### Specificaties

**CF115** 89(h) x 50(b) x 60(d)cm

| Art.nr       | Omschrijving           |
|--------------|------------------------|
| <b>CF115</b> | Voor handen en dweilen |

## Basix "Handsfree" wasbak

Volledig handsfree wasbak voor verbeterde hygiëne, verlaagd risico van kruisbesmetting en minder waterverspilling. RVS bassin, compleet met afvoerstuk, mixklep en tuit. Voorgemonteerd en met kraan geleverd.



### Specificaties

**CC260** Afmeting (cm): 17(h) x 33(b) x 33(d).

| Art.nr       | Omschrijving |
|--------------|--------------|
| <b>CC260</b> | Wasbak       |

TABLETOP

RESTAURANT, BAR & HOTEL

MEUBILAIR

DISPOSABLES & SCHOONMAAK

KLEDING & WERKSCHOENEN

KEUKEN

KEUKENMEUBILAIR & TRANSPORT

APPARATUUR

KOELEN & VRIEZEN

# KEUKENMEUBILAIR & TRANSPORT / WERKTAFELS & SPOELTAFELS

## Vogue RVS spoeltafels

Zeer scherp geprijsde spoeltafels met opstaande rand, waardoor er niets achter de tafel kan vallen. Het aflopende afdruiptrek zorgt dat water terug de gootsteen inloopt.

- 1,2mm RVS blad
- Gegalvaniseerd stalen onderschap & poten
- 900mm (965mm incl. wieltjes) met 60mm achteropstand
- 250mm diepe kom
- Hygiënisch & eenvoudig schoon te maken
- Plat verpakt voor eenvoudige zelfmontage



**Specificaties**  
**DY825** 37,60 kg  
**DY827** 42,40 kg  
**DY828** 42,40 kg

**Art.nr** Omschrijving

- DY825** Dubbele spoelbak | Afdruiptrek links | 150x60cm  
**DY827** Dubbele spoelbak | Afdruiptrek links & rechts | 180x60cm  
**DY828** Dubbele spoelbak | Afdruiptrek links | 180x60cm

## Vogue RVS spoeltafels

Zeer scherp geprijsde spoeltafels met opstaande rand, waardoor er niets achter de tafel kan vallen. Het aflopende afdruiptrek zorgt dat water terug de gootsteen inloopt.



**Art.nr** Omschrijving

- DY820** Enkele spoelbak | Afdruiptrek rechts | 100x60cm  
**DY821** Enkele spoelbak | Afdruiptrek links | 100x60cm  
**DY822** Enkele spoelbak | Afdruiptrek links | 120x60cm  
**DY823** Enkele spoelbak | Afdruiptrek rechts | 120x60cm  
**DY824** Dubbele spoelbak | Afdruiptrek rechts | 150x60cm  
**DY825** Dubbele spoelbak | Afdruiptrek links | 150x60cm  
**DY826** Enkele spoelbak | Afdruiptrek links & rechts | 150x60cm  
**DY829** Dubbele spoelbak | Afdruiptrek links & rechts | 210x60cm  
**GJ537** Enkele spoelbak | Onderblad | 75x60cm  
**U910** Dubbele spoelbak | Afdruiptrek links & rechts | 240x60cm

- 1,2mm RVS blad
- Gegalvaniseerd stalen onderschap & poten
- 900mm (965mm incl. wieltjes) met 60mm achteropstand
- 250mm diepe kom
- Hygiënisch & eenvoudig schoon te maken
- Plat verpakt voor eenvoudige zelfmontage

## Vogue Spoelbakken

Diepe spoelbak voor het eenvoudig wassen van grote pannen en GN-bakken enz. De verhoogde rand voorkomt lekken en zorgt ervoor dat resten weer in de spoelbak komen, een opstaande rand aan de achterzijde voorkomt dat producten achter het werkblad vallen tijdens gebruik. Verstelbare poten zorgen voor een stabiele plaatsing op vrijwel elke ondergrond. Geleverd met stop en wandbevestigingen voor extra stabiliteit.



- RVS constructie
- 40cm diepe spoelbak
- Hygiënisch eenvoudig te reinigen
- Eenvoudige zelfmontage

**Art.nr** Omschrijving

- CE141** Enkele bak 77x60cm  
**CF406** Dubbele bak

**Specificaties**

**CE141** Inhoud 100L. Afmeting (cm): wasbak 40(h) x 61(b) x 45(d). Totaal: 90(h) x 77(b) x 60(d). Gewicht: 21kg.  
**CF406** Inhoud 2 x 100L. Afmeting (cm): wasbak 40(h) x 61(b) x 45(d). Totaal: 90(h) x 141(b) x 60(d). Gewicht: 35kg.

## Imc Mobiele handwasbak

Deze wasbak vereist geen water- of elektriciteitsaansluiting en is daarmee ideaal voor outdoor catering en evenementen. Inclusief achterschot en voorzieningen om een zeepompje en papieren handdoeken binnen handbereik te plaatsen (niet inbegrepen). Geen installatie vereist, u hoeft alleen de tank te vullen.



Art.nr Omschrijving  
**DT468** 20L

## Vogue Mobiele handwasbak 12,5L

Praktische en hygiënische mobiele handwasbak die geen stroom- of wateraansluiting vereist. Aan- en afvoertank beide 12,5L. RVS constructie. Met de waterbesparende perlator kunt u ruim 300 handwasbeurten per tankvulling verwachten.



Art.nr Omschrijving  
**DG400** 12,5L

## Standbuizen/zeven

Standbuis/zeef voor praktisch management van afval en water.

- Standbuis verwijderbaar van zeef om water te legen
- Voorkomt dat vaste afvalresten in de afvoer belanden
- Messing achtermoer voor extra afvalsteun
- Universeel voor andere 70mm/80mm spoelbakken



Art.nr Omschrijving  
**GC591** Voor 30cm diep/ 7cm spoelbak

## Kwc Dvs RVS inzet spoelbak

Inzet spoelbakken met rand, 1,2mm dik RVS 304 met satijnglans afwerking.

- RVS constructie
- Inclusief afvoerplug, ketting en overloop



Art.nr Omschrijving  
**CD985** 160(H) x 305(Ø)mm

## Vogue Mini voorspoeldouches

Voorspoeldouches met santoprene binnenleiding en RVS mantel. Voorzien van extra sproeikopbevestiging en is 90° draaibaar. Slang heeft een lengte van 50cm.



**Specificaties**  
**DL831** Afmeting (cm): 61(h)x 8,5(b)x 7,5(d). Gewicht 3,55kg. Max. druk: 16 bar/Min. druk: 1 bar., 1/2"  
**DL832** Afmeting (cm): 61(h)x 21,5(b)x 8(d). Gewicht 3,65kg. Max. druk: 16 bar/Min. druk: 1 bar., 1/2".

Art.nr Omschrijving  
**1 DL831** Monobloc  
**2 DL832** Duobloc

## Vogue Voorspoeldouche

RVS voorspoeldouche met gedeeltelijk draaibare sproeikop om lekkage te voorkomen. Werken met een voorspoeldouche betekent een besparing van 20%. Zowel als monobloc als duobloc verkrijgbaar.



- 7L water per minuut
- Messing en RVS constructie
- WRAS goedgekeurd
- Verstelbare muurbeugel
- Eenvoudige zelfmontage
- 18cm tussen de kranen

**Specificaties**  
**CE984** Capaciteit: 7L/min. Afmeting (cm): 1109(h) x 30,5(b) x 19,1(d). Gewicht 4,4kg.  
**CE985** Capaciteit: 7L/min. Afmeting (cm): 110(h) x 39(b) x 18(d). Gewicht 4,28kg.

Art.nr Omschrijving  
**3 CE984** Monobloc  
**4 CE985** Duobloc

## Vogue Kraan

Warm- en koudwaterkraan..



**Specificaties**  
**Y770** Afmeting (cm): 22(h)x 21(b)x 19,5(d). Gewicht 1,61kg. Max. capaciteit: 7L/min. Max. druk: 16 bar/Min. druk: 1 bar., 1/2"  
**P090** Afmeting (cm): 12(h)x 5(b)x 12(d). Gewicht 0,71kg. Max. capaciteit: 7L/min. Max. druk: 16 bar/Min. druk: 1 bar., 1/2"  
**CC344** Afmetingen (cm): 11,5(h)x 7(b)x 11,5(d). Gewicht 0,975kg. Max. capaciteit: 7L/min. Max. druk: 16 bar/Min. druk: 1 bar., 1/2"

Art.nr Omschrijving Aantal  
**5 Y770** Duobloc mengkraan 1  
**6 CC344** Hendel 2

TABLETOP

RESTAURANT, BAR & HOTEL

MEUBILAIR

DISPOSABLES & SCHOONMAAK

KLEDING & WERKSCHOENEN

KEUKEN

KEUKENMEUBILAIR & TRANSPORT

APPARATUUR

KOELEN & VRIEZEN



# KEUKENMEUBILAIR & TRANSPORT / WERKTAFELS & SPOELTAFELS

## Voorspoeldouche

Voorspoeldouche van RVS en verchromd messing voor intensief gebruik en lange levensduur. Monobloc. Aparte 26cm zwenkkraan.

- Meerdere draaiknoppen
- Keramisch binnenwerk
- Doorvoer 32(Ø)mm
- Verstelbare muurbeugel

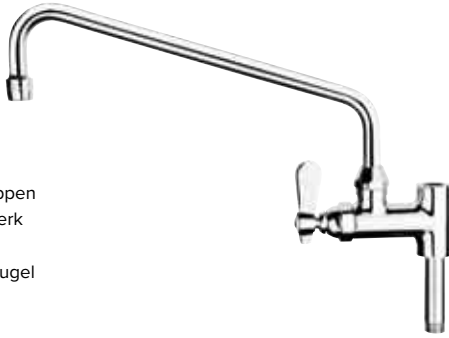

| Art.nr | Omschrijving     |
|--------|------------------|
| FC347  | Voor CE984/CE985 |



## Gastro-M Hoge voorspoeldouches

Voorspoeldouches, geheel van RVS voor een lange levensduur en intensief gebruik. Met hoogwaardig keramisch binnenwerk en terugslagkleppen.

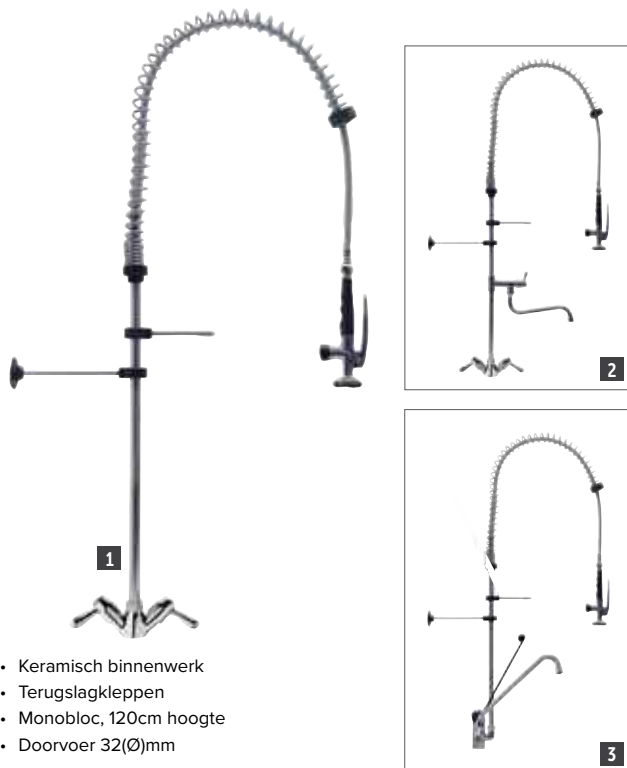

- Keramisch binnenwerk
- Terugslagkleppen
- Monobloc, 120cm hoogte
- Doorvoer 32(Ø)mm

| Art.nr  | Omschrijving                  |
|---------|-------------------------------|
| 1 CY795 | Monobloc                      |
| 2 CY797 | Aparte zwenkkraan             |
| 3 CS490 | Aparte zwenkkraan / handsfree |

## Voorspoeldouche

Voorspoeldouche van RVS en verchromd messing voor intensief gebruik en lange levensduur. Monobloc. Aparte 26cm zwenkkraan.

- Meerdere draaiknoppen
- Keramisch binnenwerk
- Doorvoer 32(Ø)mm
- Verstelbare muurbeugel



| Art.nr | Omschrijving    |
|--------|-----------------|
| CW362  | Voorspoeldouche |

## Gastro-M Lage voorspoeldouches

Voorspoeldouches, geheel van RVS voor een lange levensduur en intensief gebruik. Met hoogwaardig keramisch binnenwerk en terugslagkleppen.

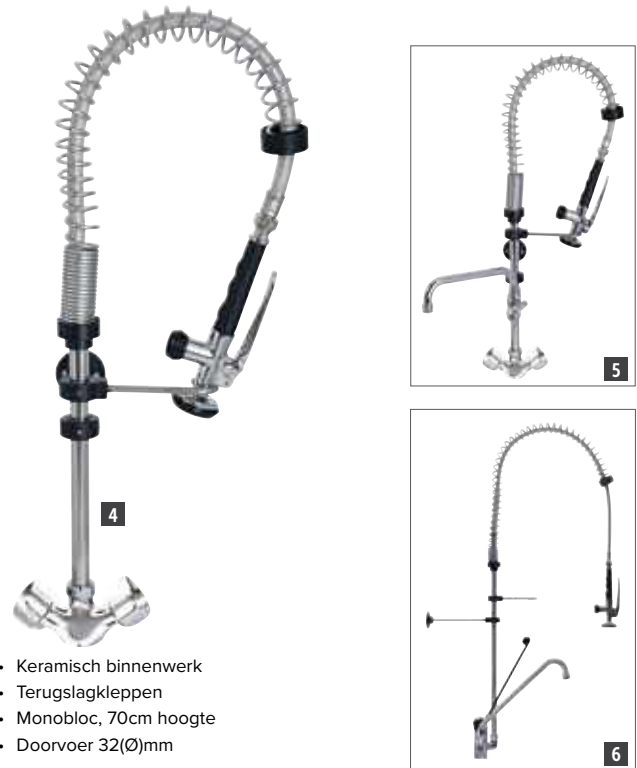

- Keramisch binnenwerk
- Terugslagkleppen
- Monobloc, 70cm hoogte
- Doorvoer 32(Ø)mm

| Art.nr  | Omschrijving                  |
|---------|-------------------------------|
| 4 CY796 | Monobloc                      |
| 5 CY798 | Aparte zwenkkraan             |
| 6 CS491 | Aparte zwenkkraan / handsfree |

## Sproeier voor glaswerk



| Art.nr | Omschrijving           |
|--------|------------------------|
| CW364  | Sproeier voor glaswerk |

## Duobloc muurmodel mengkranen

Duobloc mengkraan, muurmodel met lage uitloop van 1,8(Ø) cm en draaiknoppen.



- Duobloc
- Muurmodel
- Aparte draaiknoppen voor warm en koud
- Lage uitloop
- Vervaardigd uit verchroomd koper voor een lange levensduur
- Keramisch binnenwerk

| Art.nr | Omschrijving |
|--------|--------------|
| DY385  | 30cm         |

## Monobloc Heavy duty mengkraan met draaiknopbediening

Monobloc heavy duty ¾" mengkraan met draaiknopbediening, Ø25mm. Voor intensief gebruik in de professionele keuken.



- Monobloc design
- Aparte draaiknoppen warm/koud
- Vervaardigd uit verchroomd koper voor een lange levensduur
- Keramisch binnenwerk
- Doorvoer 32(Ø)mm

| Art.nr | Omschrijving |
|--------|--------------|
| DY374  | 20cm         |
| DY375  | 25cm         |
| DY376  | 30cm         |

## Monobloc mengkraan met 90° hendels

Monobloc meng-zwenkkraan met 90° hendels, vervaardigd uit hoogwaardig verchroomd koper voor een lange levensduur.

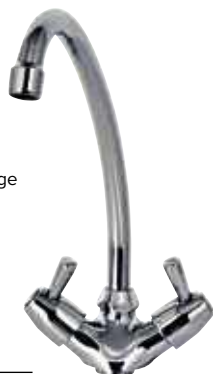

- Monobloc design
- 90° hendels
- Vervaardigd uit verchroomd koper voor een lange levensduur
- Keramisch binnenwerk
- Doorvoer 32(Ø)mm

| Art.nr | Omschrijving |
|--------|--------------|
| DY372  | 20cm         |
| DY373  | 30cm         |

## Vogue Keukenkraan

Keukenkranen met eenvoudige bedieningshendels



**Specificaties**  
**G461** Afmeting (cm): 21,5(h)x 9,5(b)x 9,5(d). Gewicht 1,245kg.  
 Max. capaciteit: 7L/min. Max. druk: 16 bar/Min. druk: 1 bar., 1/2"

| Art.nr | Omschrijving | Aantal |
|--------|--------------|--------|
| G461   | Hendel       | 2      |

## Duobloc muurmodel mengkranen

Duobloc mengkraan, muurmodel met lage uitloop van 1,8(Ø)cm en draaiknoppen.



- Duobloc
- Muurmodel
- Aparte draaiknoppen voor warm en koud
- Hoge uitloop
- Vervaardigd uit verchroomd koper voor een lange levensduur
- Keramisch binnenwerk

| Art.nr | Omschrijving |
|--------|--------------|
| DY386  | 20cm         |

## Heavy duty mengkraan met hoge uitloop

Duobloc mengkraan, muurmodel met hoge uitloop van 1,8(Ø)cm en draaiknoppen.



- Duobloc
- Muurmodel
- Aparte draaiknoppen voor warm en koud
- Lage uitloop
- Vervaardigd uit verchroomd koper voor een lange levensduur
- Keramisch binnenwerk

| Art.nr | Omschrijving |
|--------|--------------|
| DY393  | 25cm         |
| DY394  | 30cm         |

## Monobloc mengkraan met draaiknop bediening

Monobloc meng-zwenkkraan met aparte draaiknoppen, vervaardigd uit hoogwaardig verchroomd koper voor een lange levensduur.



- Monobloc design
- Aparte draaiknoppen warm/koud
- Vervaardigd uit verchroomd koper voor een lange levensduur
- Keramisch binnenwerk
- Doorvoer 32(Ø)mm

| Art.nr | Omschrijving |
|--------|--------------|
| DY370  | 20cm         |
| DY371  | 30cm         |

## RVS overlooppipen

Standpijp gemaakt van RVS.



- 3,8(Ø)cm
- RVS

| Art.nr  | Omschrijving              |
|---------|---------------------------|
| 1 DY224 | 18cm                      |
| DY225   | 28cm                      |
| 2 DY226 | 18cm met RVS filter       |
| DY227   | 28cm met RVS filter       |
| DY228   | 18cm met kunststof filter |
| DY229   | 28cm met kunststof filter |

## Afvoerplug

Geschikt voor nagenoeg iedere spoeltafel.



- 3,8(Ø)cm

| Art.nr  | Omschrijving     |
|---------|------------------|
| 3 CW370 | RVS/kunststof    |
| 4 CW373 | Verchroomd koper |

TABLETOP

RESTAURANT, BAR & HOTEL

MEUBILAIR

DISPOSABLES & SCHOONMAAK

KLEDING & WERKSCHOENEN

KEUKEN

KEUKENMEUBILAIR & TRANSPORT

APPARATUUR

KOELEN & VRIEZEN

# APPARATUUR / KLEIN APPARATUUR

## Rowlett Esprit Broodroosters

Stijlvolle broodroosters met instelbare timer en afzonderlijk in te schakelen sleuven. Reserve-elementen en tostiholder inbegrepen.

- Energiebesparende sleufselector
- Instelbare timer
- Zeer duurzaam en stijlvol



| Art.nr | Omschrijving       |
|--------|--------------------|
| CH177  | Chroom   2 sleuven |
| CH180  | Rood   2 sleuven   |
| CH185  | Chroom   6 sleuven |
| CH186  | Wit   6 sleuven    |
| CH187  | Zwart   6 sleuven  |
| CH188  | Rood   6 sleuven   |

**Specificaties**  
**2 Sleuven** 230V, 1.1kW, 13A, 50-60Hz  
 Capaciteit: 2 sneeën. Afmetingen (mm): 200(H) x 310(B) x 210(D), 25mm brede sleuven. Gewicht: 4,3kg.  
**6 Sleuven** 230V, 2.6kW, 13A. Capaciteit: 6 sneeën. Afmetingen (mm): 200(H) x 530(B) x 210(D). 25mm brede sleuven. Gewicht: 7,2kg.

## Lincat Broodroosters

De in het Verenigd Koninkrijk vervaardigde broodroosters van Lincat zijn een hoogwaardige professionele oplossing om perfecte toast te serveren.



**Specificaties**  
**E576** Modelnummer: LT6X, 230V, 3.1kW, 13A.  
 Afmeting: 24,5(h) x 48,2(b) x 222(d)cm. Gewicht: 7,5kg.

| Art.nr | Omschrijving |
|--------|--------------|
| E576   | 6 sleuven    |

## Rowlett Tosthouders

Voor Rowlett en Dualit Vario broodroosters.

- RVS



| Art.nr | Omschrijving | Aantal |
|--------|--------------|--------|
| FS746  | Pak van 2    | 2      |

## Dualit Combi toasters

Maak zowel toast als tosti's met deze 2-in-1 broodroosters. Veelzijdig, betrouwbaar en ruimtebesparend.

- Met tostiklem(men)
- Keuzeschakelaar voor benodigde sleuven
- Eenvoudig te reinigen, uitneembare kruimellade



**Specificaties**  
**L139** Model: 42174, 230V, 2,2kW, 9,6A. Capaciteit 80 stuks/uur.  
 Afmeting (cm): 21(h)x36(b)x22(d). Gewicht: 4,5kg.

| Art.nr | Omschrijving              |
|--------|---------------------------|
| L139   | 2+2 sleuven combi toaster |

# Dualit Standaard broodrooster

Veelzijdige, stijlvolle broodroosters leverbaar in vijf kleuren. Met de keuzeschakelaar kunt u de sleuven die u nodig hebt inschakelen terwijl een tijdklok regelt dat uw brood bruin is tot in perfectie. Eenvoudig te vervangen professionele warmteelementen.



3

- Max capaciteit 130 stuks/uur
- Automatische hefboom
- Eenvoudige draaibare tijdklok en automatische uitschakeling
- Eenvoudig te reinigen, uitneembare kruimellade



5



Wit

Zwart

Grijs

Rood

RVS

## ProHeat elementen



Art.nr  
6 E270  
7 E271

Omschrijving  
Verwarmingselement "Einde" tbv alle Toasters  
Verwarmingselement "Midden" tbv alle Toasters

| Art.nr  | Omschrijving    |
|---------|-----------------|
| F211    | 4 sleuven wit   |
| E266    | 4 sleuven zwart |
| E268    | 4 sleuven grijs |
| F209    | 4 sleuven RVS   |
| 1 E975  | 6 sleuven wit   |
| 2 E267  | 6 sleuven zwart |
| 3 E269  | 6 sleuven grijs |
| 4 GD395 | 6 sleuven rood  |
| 5 E972  | 6 sleuven RVS   |

### Specificaties

4 sleuven 230V. 2,2kW. 13A. Afmeting (cm): 22(h)x36(b)x21(d). Gewicht: 4,2kg.  
6 sleuven 230V. 3kW. 13A. Afmeting (cm): 22(h)x46(b)x21(d). Gewicht 5,1kg.

TABLETOP

RESTAURANT, BAR  
& HOTEL

MEUBILAIR

DISPOSABLES  
& SCHOONMAAK

KLEDING  
& WERKSCHOENEN

KEUKEN

KEUKENMEUBILAIR  
& TRANSPORT

APPARATUUR

KOELEN & VRIEZEN



# APPARATUUR / KLEIN APPARATUUR

## Dualit Sandwich toaster

Kan naast sandwiches, ook brood en broodjes aan beide kanten roosteren. Keuzeschakelaar voor 1 dan wel meerdere sandwiches per keer roosteren. Met ProHeat verwarmingselementen.



- Keuzeschakelaar voor het aantal te gebruiken sleuven
- Schakelt automatisch uit
- Eenvoudig te reinigen, uitneembare kruimellade
- 80 stuks/uur

**Specificaties**  
230V, 2,7kW, 11,7A. Capaciteit 80 stuks/uur.  
Afmeting (cm): 22(h)x46(b)x21(d). Gewicht 5,54kg.

| Art.nr      | Omschrijving |
|-------------|--------------|
| <b>E977</b> | 4 sleuven    |



## Dualit Broodrooster

Broodrooster met elektronische regelbaar voor een constante bruiningsgraad. De 2 zones zijn afzonderlijk in te stellen; perfect voor self service buffetten. Eenvoudig te vervangen professionele verwarmingselementen.



- RVS-constructie
- Eenvoudig te gebruiken
- 30mm brede sleuven
- Uitneembare kruimellade

**Specificaties**  
**DK840** Model : 49900. 230V, 2,7kW, 13A. Afmeting(cm): 23(h)x35(b)x36(d).  
Gewicht: 7,52kg.

| Art.nr       | Omschrijving                                  |
|--------------|---|
| <b>DK840</b> | 4 sleuven                                     |
| <b>E270</b>  | Verwarmingselement "Einde" tbv alle Toasters  |
| <b>E271</b>  | Verwarmingselement "Midden" tbv alle Toasters |

## Tristar broodrooster

Deze simplistische broodrooster heeft 2 sleuven voor 2 sneetjes brood per sessie. Voorzien van een pop-up functie, autocentring, annuleerfunctie, uitneembare kruimellade en een thermostaat met 6 standen.

- 800 W broodrooster geschikt voor 2 sneetjes brood
- Handige opwarmfunctie voor het knapperig maken van broodjes
- Kies uit 6 bruiningsstanden voor jouw favoriete toastsoort
- Gemakkelijk schoon te maken dankzij de uitschuifbare kruimellade



**Specificaties**  
**FU542** 230V, 800W. Afmetingen (mm) 178(H) x 296(B) x 178(D). gewicht 1,4kg.

| Art.nr       | Omschrijving |
|--------------|--------------|
| <b>FU542</b> | 800W         |

## Milan Toast Tosti apparaat

RVS tosti apparaat. Iedere sleuf is voorzien van tijdsklok en controlelampje. Vrijwel direct gereed voor gebruik. Klemmen inbegrepen.



- Inclusief klemmen
- Afzonderlijk bedienbare sleuven
- Korte opwarmtijd

| Art.nr      | Omschrijving |
|-------------|--------------|
| <b>E526</b> | 2 sleuven    |

## Caterlite Broodrooster 4 sleuven

RVS broodrooster met 4 sleuven. 2 onafhankelijk bedienbare zones. Met uitneembare en eenvoudig te reinigen kruimellade.



- Anti-blokkeerfunctie
- 3 standen: ontdooien, verwarmen en annuleren
- Automatische uitworp

**Specificaties**  
**CP929** 230V, 1,58A, 1,8kW. Afmeting (cm): 19(h) x 25,5(b) x 27(d). Gewicht: 2,9kg.

| Art.nr       | Omschrijving |
|--------------|--------------|
| <b>CP929</b> | 4 sleuven    |

## Rowlett regent broodrooster

Regent broodroosters hebben een benijdenswaardige reputatie, gebouwd op vakmanschap, duurzaamheid en opvallend ontwerp. Regent is de iconische broodrooster waar u jarenlang op kunt vertrouwen. Inclusief reserve-elementen en sandwichkooi.

- Duurzame roestvrijstalen constructie
- Met timer
- Neon-indicator 'Power On'
- Verwijderbare kruimellade
- Sleufkeuzeschakelaar



**Specificaties**  
**CH176** 230V, 3kW, 13A. Afmetingen (mm): 255(H) x 440(B) x 210(D). Gewicht: 7,6kg.

| Art.nr       | Omschrijving    |
|--------------|-----------------|
| <b>CH176</b> | 6 sleuven   Wit |

## Lincat Dubbele conveyor toaster

Compacte, veelzijdige apparaten met instelbare snelheid en bruiningsgraad en individuele bediening voor het bovenste en onderste element. Door de interne ventilator en effectieve isolatie blijft het exterieur koel.



**Specificaties**  
**CC853** Model: CT1. 230V. 2,4kW. 13A. Afmetingen (mm): 398(H) x 340 sneetjes 410(B) x 668(D). Gewicht 21kg.

| Art.nr | Omschrijving |
|--------|--------------|
| CC853  | Dubbel       |

## Buffalo Dubbele conveyor toaster

Compacte en eenvoudig te gebruiken conveyor toaster met uitgifte aan de voor- of achterzijde. Kruimellades kunnen makkelijk uitgenomen en gereinigd worden. Met 2 verwarmingselementen en instelbare doorloopsnelheid.



- Duurzame RVS constructie
- Metalen boven- en onderverwarmingselementen
- Instelbare doorloopsnelheid
- Verstelbare warmteregeling
- Warmhoudfunctie
- Max output: 400 sneeën p/u
- Verstelbare antislip pootjes

**Specificaties**  
**DB175** 230V. 2,4kW. 10,4A. Output: 400 sneeën p/u. Afmetingen (cm): 38(h) x 75(b) x 37(d). Gewicht: 16,8kg.

| Art.nr | Omschrijving |
|--------|--------------|
| DB175  | Dubbel       |

## Dualit Contact broodrooster

Professionele machine voor het eenvoudig en snel toosten van sandwiches tot 13cm. Individuele instelbaarheid maakt het mogelijk een plaat uit te schakelen in minder drukke periodes.

- Tot 60 per uur
- anti-kleef platen
- Onafhankelijk bedienbare platen
- Eenvoudig te reinigen



**Specificaties**  
**J476** Model: 73002. 230V. 1,6kW. 7A. Vermogen 80 stuks/uur. Afmeting (cm): 19(h)x40(b)x22(d). Gewicht: 6kg.

| Art.nr | Omschrijving |
|--------|--------------|
| J476   | Broodrooster |

## Dualit Conveyor toaster

Met een korte opwarmtijd en volop gebruiksgemak is deze conveyor toaster alles wat u nodig heeft om brood of bagels te toosten bij het ontbijtbuffet. Met kapje voor de draaiknop zodat de instellingen niet veranderd kunnen worden tijdens het buffet. Het moderne, gebruiksvriendelijke apparaat is voorzien van een handige uitneembare kruimellade en quick-release zijpanelen voor eenvoudig onderhoud.



**Specificaties**  
**DB389** Model: DCT21. 230V. 2,7kW. 13A. Afmetingen (mm): 413(H) x 439(W) x 429(D). Gewicht 14kg.

| Art.nr | Omschrijving |
|--------|--------------|
| DB389  | Dubbel       |

## Waring Mini-wafelapparaat

Maakt tot wel 100 miniwafels per uur, om eindeloos te variëren. Anti-aanbakplaten.



**Specificaties**  
**FE789** Modelnummer: WMB400XCE. 220/240V. 1200W. Afmeting: 21,6(h) x 26,3(b) x 43,2(d)cm. Gewicht: 6kg.

| Art.nr | Omschrijving           |
|--------|------------------------|
| FE789  | Tot 100 miniwafels/uur |

## Dualit Dubbel wafelapparaat

Apparaat met teflon gecoate platen zodat wafels niet blijven plakken en schoonmaken simpel is. Maakt 4 wafels per ronde en ca. 60 rondes in een uur. Afzonderlijk bedienbare kanten besparen energie.

- Teflon gecoate platen
- Eenvoudig te reinigen
- Afzonderlijk bedienbare platen
- 60 stuks/uur



**Specificaties**  
**J449** Model: 74002. 230V. 1,6kW. 7A. Capaciteit: 60 wafels/uur. Afmeting (cm): 16(h)x40(b)x22(d). Gewicht 5,45kg.

| Art.nr | Omschrijving  |
|--------|---------------|
| J449   | Wafelapparaat |

TABLETOP

RESTAURANT, BAR & HOTEL

MEUBILAIR

DISPOSABLES & SCHOONMAAK

KLEDING & WERKSCHOENEN

KEUKEN

KEUKENMEUBILAIR & TRANSPORT

APPARATUUR

KOELEN & VRIEZEN

# APPARATUUR / KLEIN APPARATUUR

## Buffalo Bubble Waffle Maker

Perfect voor het maken van heerlijke desserts, de Buffalo Bubble Waffle maker maakt het gemakkelijk om lichte, luchtige en knapperige wafels te bakken.

- Antiaanbakplaten
- Temperatuur klaarlampje - 8 minuten opwarmtijd
- Capaciteit: tot 30 wafels/uur



NIEUW



**Specificaties**  
**DK229** 230V, 1400W, 6A.  
 Afmetingen: 225(H) x 275(B) x 540(D) mm. Gewicht: 6,5 kg.

| Art.nr       | Omschrijving |
|--------------|--------------|
| <b>DK229</b> | Zilver       |

## Waring Oubliehoortjes rollers

Maak keer op keer perfecte oubliehoortjes voor al uw softijs en schepijs.



| Art.nr       | Omschrijving |
|--------------|--------------|
| <b>FN286</b> | Klein        |
| <b>FP935</b> | Groot        |

## Ijswafelbakjes vorm

Maak in een handomdraai perfecte ijswafelbakjes, ideaal voor softijs en schepijs.



| Art.nr       | Omschrijving |
|--------------|--------------|
| <b>FN287</b> | Nylon        |

## Waring Dubbele ijshoorn maker

Deze ijshoornmaker heeft een bakplaat aan de boven- en onderzijde, beide met ingebouwd element. Geeft een licht- en geluidssignaal als de hoortjes gereed zijn. Voorzien van drievoudig gecoate anti-klief platen voor eenvoudige reiniging. Inclusief handige roller voor het perfecte wafelhoortje.



**Specificaties**  
**CK361** Model: WWCM200, 230V, 14kW, 11,6A. Max output 120 hoortjes/uur.  
 Afmeting (cm): 25,4(h)x28(b)x43,2(d). Gewicht: 6,8kg.

| Art.nr       | Omschrijving |
|--------------|--------------|
| <b>CK361</b> | Dubbel       |

## Waring Commercial Wafelapparaat

Wafelmakers met ingebouwde verwarmingselementen voor nauwkeurige temperatuurregeling en roteer-functie voor gelijkmatig bakken en bruin worden. Beschikt over triple-gecoat non-stick platen, zodat wafels snel kunnen worden verwijderd en reiniging eenvoudig is.

- Gegoten behuizing
- LED indicators - Vermogen/klaar
- Eenvoudig te reinigen



**Specificaties**  
**DM874** 230V, 1,4kW, 6,1A. Max 50 wafels/200 portie per uur.  
 Afmeting (cm): 24,1(h)x26,5(b)x43,2(d). Gewicht: 8,5kg.

| Art.nr       | Omschrijving  |
|--------------|---------------|
| <b>DM874</b> | Dubbel        |
| <b>DK670</b> | Bubble wafels |

## Buffalo Crêpesapparaat

Maak crêpes in een handomdraai. Een professionele machine die ook front-of-house gebruikt kan worden. Warmt snel op en heeft ventilatie aan drie zijden.

- RVS constructie
- Anti-aanbak bakplaat
- Veerelement voor snelle en gelijkmatige warmtedistributie
- Stevige rubber voetjes
- Nauwkeurige thermostaat



**Specificaties**  
**CT931** Model: ECM-1. 230V. 3kW. 13A. Temperatuurbereik: 50°C to 300°C. Afmetingen (mm): 230(H) x 470(B) x 185(D). Gewicht: 20kg.

| Art.nr       | Omschrijving             |
|--------------|--------------------------|
| <b>CT931</b> | Kookoppervlak: 400mm (Ø) |

## Krampouz Crepe accessoires set

Alle hulpstukken die je nodig hebt om het beste uit uw crêpeapparaat te halen. Set bevat handleiding, RVS deeg verspreider, RVS opscheplepel, houten deegverspreider, houten spatel en waterbak en kwast om de verspreider te reinigen.

NIEUW



**Specificaties**  
**CB107** 0,36 kg

| Art.nr       | Omschrijving   |
|--------------|----------------|
| <b>CB107</b> | Accessoire set |

## Lincat Lynx 400 dubbele contactgrills

Compacte, low-profile RVS apparaten met gietijzeren platen voor uitstekend warmtebehoud. Thermostatische bediening voor nauwkeurige, consistente resultaten. Eenvoudig schoon te maken.

- Geëmailleerde gietijzeren platen
- Gebalanceerde bovenplaat
- Korte 10-11 minuten opwarmtijd
- Instelbare temperatuur
- Verwijderbare lek-/kruimelbak



**Specificaties**  
**CD424** 230V. 2 x 2,25kW. 13A. Kookoppervlak (mm): 255 x 265 (per plaat). Afmetingen (mm): 165(H) x 623(B) x 400(D). Gewicht 40kg.  
**CD426** 230V. 2 x 2,25kW. 13A. Kookoppervlak (mm): 255 x 265 (per plaat). Afmetingen (mm): 165(H) x 623(B) x 400(D). Gewicht 40kg.  
**CD425** 230V. 2 x 2,25kW. 13A. Kookoppervlak (mm): 255 x 265 (per plaat). Afmetingen (mm): 165(H) x 623(B) x 400(D). Gewicht 40kg.

| Art.nr       | Omschrijving |
|--------------|--------------|
| <b>CD424</b> | Glad/glad    |
| <b>CD426</b> | Groef/glad   |
| <b>CD425</b> | Groef/groef  |

## Lincat Lynx 400 contactgrills

Compacte RVS apparaten met gietijzeren bakplaten voor uitstekend warmtebehoud.

- Gietijzeren bakplaten
- Gebalanceerde bovenplaat
- 10-11 minuten opwarmtijd
- Instelbare temperatuur
- Verwijderbaar lekbakje



**Specificaties**  
**CD421** 230V. 2,25kW. 13A. Kookoppervlak (mm): 255 x 265. Size (mm): 165(H) x 293(B) x 400(D). Gewicht 20kg.  
**CD423** 230V. 2,25kW. 13A. Kookoppervlak (mm): 255 x 265. Size (mm): 165(H) x 293(B) x 400(D). Gewicht 20kg.

| Art.nr       | Omschrijving |
|--------------|--------------|
| <b>CD421</b> | Glad/glad    |
| <b>CD423</b> | Groef/groef  |

TABLETOP

RESTAURANT, BAR & HOTEL

MEUBILAIR

DISPOSABLES & SCHOONMAAK

KLEDING & WERKSCHOENEN

KEUKEN

KEUKENMEUBILAIR & TRANSPORT

APPARATUUR

KOELEN & VRIEZEN





# Buffalo Budget contactgrills

Compacte RVS grill met gegroefde platen voor gezonder grillen.  
Gebalanceerde bovenplaat past zich aan de dikte van het voedsel aan.  
Geleverd met grillschraper.

- Gietijzeren platen
- Gebalanceerde bovenplaat past zich aan de dikte van het voedsel aan
- 13 minuten opwarmtijd
- Instelbare thermostaat
- Uitneembare lekbak



Enkel

**Specificaties**

**Enkel:** 230V, 6,5A, 1,5kW. Temperatuurbereik: 100°C tot 300°C. Bakplaat (cm): 21 x 22,6. Afmeting (cm): 21(h) x 29(b) x 39,5(d). Gewicht: 14kg.

| Art.nr       | Omschrijving |
|--------------|--------------|
| <b>DY993</b> | Groef/groef  |
| <b>DY996</b> | Glad/glad    |



Groot

**Specificaties**

**Groot:** 230V, 2,2kW, 9,6A. Temperatuurbereik: 100°C tot 300°C. Bakplaat (cm): 30 x 22,6. Afmeting (cm): 21(h) x 38(b) x 39,5(d). Gewicht: 20kg.

| Art.nr       | Omschrijving |
|--------------|--------------|
| <b>DY995</b> | Groef/groef  |
| <b>DY997</b> | Glad/glad    |

Dubbel

**Specificaties**

**Dubbel:** 230V, 2,9kW, 12,6A. Temperatuurbereik: 100°C tot 300°C. Bakplaat (cm): 21 x 22,6. Afmeting (cm): 21(h) x 55(b) x 39,5(d). Gewicht: 30kg.

| Art.nr       | Omschrijving |
|--------------|--------------|
| <b>DY994</b> | Groef/groef  |
| <b>DY998</b> | Glad/glad    |

Waring Commercial Paninigrill



1

Robuuste grill met gegroefde krasbestendige platen, hittebestendige handgrepen en instelbare thermostaat. Ideaal voor het bereiden van onder meer panini's, hamburgers, kip, groenten.



2

- Gietijzeren platen
- Gebalanceerde bovenplaat past zich aan de dikte van het voedsel aan
- Korte opwarmtijd
- Instelbare thermostaat
- Uitneembare lekbak

Specificaties

**CF230** Model: WPG150K. 230V. 2kW. 8,5A. Temperatuurbereik: 0°C tot +300°C. Bakplaat: 24,4x23,1cm. Afmeting (cm): 23,5(h)x29,2(b)x39,4(d). Gewicht: 23,5g.  
**CF231** Model: WPG250K. 230V. 2,4kW. 10,5A. Temperatuurbereik: 0°C tot +300°C. Bakplaat: 36,3x27,5. Afmeting (cm): 24,1(h)x40,6(b)x44,5(d). Gewicht: 34,5kg.

| Art.nr         | Omschrijving       |
|----------------|--------------------|
| 1 <b>CF230</b> | Enkel groef/groef  |
| 2 <b>CF231</b> | Dubbel groef/groef |

Waring Paninigrill

Een professionele tafelmodel contactgrill voor het bakken van steaks, hamburgers, panini's en sandwiches. Zelfbalancerende bovenplaat voor voedsel tot 75mm dik.

- Geborstelde RVS basis
- Uitneembare lekbak
- Instelbare thermostaat tot 300°C
- Power en Start indicatielampjes
- Hittebestendige handgrepen
- Gladde platen



**Specificaties**  
**GH482** Model: WFG275K. 230V/2400W. 10,4A. Opwarmtijd: 20 minuten. Afmeting plaat: 35x35cm (glad gietijzer). Afmeting (cm): 24,4(h)x43,9(b)x56,1(d). Gewicht: 36,82kg.

| Art.nr       | Omschrijving     |
|--------------|------------------|
| <b>GH482</b> | Panini glad/glad |

TABLETOP

RESTAURANT, BAR & HOTEL

MEUBILAIR

DISPOSABLES & SCHOONMAAK

KLEDING & WERKSCHOENEN

KEUKEN

KEUKENMEUBILAIR & TRANSPORT

APPARATUUR

KOELEN & VRIEZEN



# Digitale contactgrills

Stijlvolle contactgrills met digitale bediening. De apparaten hebben een sterke RVS constructie, zijn erg gebruiksvriendelijk en leveren professionele resultaten. Bovendien zijn ze eenvoudig schoon te maken, zodat ze hun professionele uitstraling behouden. De gebalanceerde bovenplaten passen zich aan de dikte van het voedsel aan, waardoor een gelijkmatige warmteverdeling en korte grilltijden gegarandeerd worden. Inclusief schraper voor het reinigen van de platen.

- RVS constructie voor intensief gebruik
- Met geribbelde of gladde bakplaten of combinaties verkrijgbaar
- Uitgebalanceerde bovenplaten met tegengewicht
- Half ingebouwde elementen voor een gelijkmatige warmteverdeling en snel temperatuurherstel
- Digitale controle voor exacte resultaten

Groot

**Specificaties**

**FC381** 230V, 9,57A, 2,2kW. Temperatuurbereik: 100°C tot 300°C. Bakplaat (cm): 37,5 x 27,6. Afmeting (cm): 21,5(h) x 48(b) x 43,5(d). Gewicht: 31kg.  
**FC380** 230V, 9,57A, 2,2kW. Temperatuurbereik: 100°C tot 300°C. Bakplaat (cm): 37,5 x 27,6. Afmeting (cm): 21,5(h) x 48(b) x 43,5(d). Gewicht: 29kg.  
**FC382** 230V, 9,57A, 2,2kW. Temperatuurbereik: 100°C tot 300°C. Bakplaat (cm): 37,5 x 27,6. Afmeting (cm): 21,5(h) x 48(b) x 43,5(d). Gewicht: 29kg.

**Art.nr**    **Omschrijving**

**FC381**    Glad/glad  
**FC380**    Groef/groef  
**FC382**    Groef/glad



Dubbel

**Specificaties**

**FC384** 230V, 12,6A, 2,9kW. Temperatuurbereik: 100°C tot 300°C. Bakplaat (cm): 21 x 22,6. Afmeting (cm): 21(h) x 55(b) x 39,5(d). Gewicht: 30,5kg.  
**FC383** 230V, 12,6A, 2,9kW. Temperatuurbereik: 100°C tot 300°C. Bakplaat (cm): 21 x 22,6. Afmeting (cm): 21(h) x 55(b) x 39,5(d). Gewicht: 30kg.  
**FC385** 230V, 12,6A, 2,9kW. Temperatuurbereik: 100°C tot 300°C. Bakplaat (cm): 21 x 22,6. Afmeting (cm): 21(h) x 55(b) x 39,5(d). Gewicht: 31kg.  
**FC386** 230V, 12,6A, 2,9kW. Temperatuurbereik: 100°C tot 300°C. Bakplaat (cm): 21 x 22,6. Afmeting (cm): 21(h) x 55(b) x 39,5(d). Gewicht: 31kg.

**Art.nr**    **Omschrijving**

**FC384**    Glad/glad  
**FC383**    Groef/groef  
**FC385**    Groef/glad  
**FC386**    Links glad/rechts groef



## Buffalo Heavy-duty gepolijst stalen bakplaten

De stalen bakplaten van Buffalo hebben een elegant nieuw design en zijn geschikt voor intensief gebruik. De praktische tafelmodellen hebben 2 sterke verwarmingselementen, een nauwkeurige temperatuurregeling en een thermische beveiliging.



- Gepolijste bakplaten van zacht staal
- Twee sterke verwarmingselementen
- RVS constructie
- Instelbare warmteregeling
- Thermische beveiliging
- Uitneembare lekbak aan de voorzijde
- Rubberen antislip voetjes



### Specificaties

**DB193** 230V, 9,6A, 2,2kW. Bakplaat (cm): 52 x 33.  
Afmeting (cm): 20(h) x 52,5(b) x 46,5(d). Gewicht: 20kg.  
**DB167** 230V, 9,6A, 2,2kW. Bakplaat (cm): 73,8 x 33.  
Afmeting (cm): 24(h) x 74,5(b) x 47(d). Gewicht: 32,5kg.

| Art.nr       | Omschrijving    |
|--------------|-----------------|
| <b>DB193</b> | Breedte: 52cm   |
| <b>DB167</b> | Breedte: 73,8cm |

## Buffalo Gietijzeren bakplaten

Elektrische bakplaten als tafelmodel met gladden gietijzeren platen die duurzaam zijn een makkelijk kunnen worden gereinigd. Met een uitneembare lekbak aan de voorkant en thermische beveiliging.



- Gepolijste gietijzeren bakplaat
- RVS constructie
- Thermostatische warmteregeling
- Uitneembare lekbak aan de voorkant



### Specificaties

**DC900** 230V, 1,8kW, 7,8A. Bakplaat (cm): 38,5 x 28.  
Afmeting (cm): 23(h) x 44(b) x 36,5(d). Gewicht: 17kg.  
**DC901** 230V, 2,8kW, 12,2A. Bakplaat (cm): 38,5 x 38.  
Afmeting (cm): 22,5(h) x 44(b) x 46,5(d). Gewicht: 20kg.

| Art.nr       | Omschrijving |
|--------------|--------------|
| <b>DC900</b> | 38,5 x 28cm  |
| <b>DC901</b> | 38,5 x 38cm  |

## Lincat Silverlink 600 bakplaten

Heavy-duty bakplaat van 12mm dik staal voor een gelijkmatige warmteverdeling.



### Specificaties

**J950** Model: GS6 (DIR). 230V, 3kW, 13A. Kookoppervlak (mm): 405 x 562.  
Afmetingen (mm): 330(H) x 600(B) x 600(D). Gewicht 39kg.

| Art.nr      | Omschrijving |
|-------------|--------------|
| <b>J950</b> | 600(B)mm     |

## Lincat Lynx 400 bakplaten

Compacte en veelzijdige bakplaten van heavy-duty materialen. Eenvoudig schoon te maken.



### Specificaties

**K159** Model: LGR. 230V, 2kW, 8,7A. Kookoppervlak (mm): 290 x 310.  
Afmetingen (mm): 162(H) x 315(B) x 400(D). Gewicht 12kg.  
**K160** Model: LGR2. 230V, 3kW, 13A. Kookoppervlak (mm): 590 x 310.  
Afmetingen (mm): 162(H) x 615(B) x 400(D). Gewicht: 21kg.

| Art.nr      | Omschrijving         |
|-------------|----------------------|
| <b>K159</b> | 315mm breed          |
| <b>K160</b> | Dubbel   615mm breed |

TABLETOP

RESTAURANT, BAR  
& HOTEL

MEUBILAIR

DISPOSABLES  
& SCHOONMAAKKLEDING  
& WERKSCHOENEN

KEUKEN

KEUKENMEUBILAIR  
& TRANSPORT

APPARATUUR

KOELEN &amp; VRIEZEN



# APPARATUUR / KLEIN APPARATUUR

## Buffalo Pastakoker met timer

Een betrouwbaar en stevig tafemodel pastakoker met RVS deksel en aftapkraan voor eenvoudig reinigen. Geschikt voor professioneel intensief gebruik. Instelbare tijdklok met alarm voor het perfect bereiden van pasta.

- RVS constructie
- Digitale tijdklok
- Automatische beveiliging
- 4 fijnmazige RVS manden
- Thermische beveiliging



### Specificaties

**DB191** 230V, 13,2A, 2,9kW. Temperatuurbereik: 25°C tot 100°C. Inhoud: 8L. Afmeting (cm): 43(h) x 28,5(b) x 52(d). Gewicht: 10kg.

| Art.nr       | Omschrijving |
|--------------|--------------|
| <b>DB191</b> | 8L           |

## Lincat Silverlink 600 salamandergrill

Hoogwaardige RVS grill met 5 roosterhoogtes. Ideaal om te grillen en roosteren, met een gelijkmatige warmteverdeling. Geleverd inclusief toastrek en kruimellade.



### Specificaties

**J540** Model: GR3. 230V, 3kW, 13A. Roosteroppervlakte (mm): 410(B) x 250(D). Interne afmetingen (mm): 176(H) x 478(B) x 307(D). Afmetingen (mm): 310(H) x 600(B) x 350(D). Gewicht: 18,8kg.

| Art.nr      | Omschrijving |
|-------------|--------------|
| <b>J540</b> | 3kW grill    |

## Lincat Lynx 400 elektrische salamander grill

Krachtige grill met buisvormig element voor gelijkmatige en efficiënte warmteverdeling. Perfecte grillresultaten en geleverd inclusief toastijzer en grillpan met koelblijvende handvatten. Afgewerkt met porseleinen verbindingen waardoor schoonmaken eenvoudig is. Ideaal voor vis en vlees.



### Specificaties

**J766** 230V, 3kW, 13A. Afmetingen (mm): 328(H) x 551(B) x 322(D). Gewicht: 12kg.

| Art.nr      | Omschrijving |
|-------------|--------------|
| <b>J766</b> | 3kW          |

## Buffalo Salamander grill

Veilig en efficiënt tafemodel voor snel verwarmen, grillen en roosteren.



- 2,2kW vermogen
- Variabele warmte
- Metalen verwarmingselement
- 3 roosterstanden

### Specificaties

**DB177** 230V, 2,2kW, 9,6A, 1-fase. Afmeting (cm): 30,2(h) x 64,3(b) x 38,4(d). Gewicht: 12,5kg.

| Art.nr       | Omschrijving |
|--------------|--------------|
| <b>DB177</b> | 2,2kW grill  |

## Lincat Lynx 400 salamandergrill

Salamandergrill met korte opwarmtijd, eenvoudig te vervangen infrarodelementen en afzonderlijk instelbare boven- en onderelementen.



- 3000w output
- Instelbare temperatuur
- Infrarood elementen
- Grilloppervlak 415x230mm

### Specificaties

**J535** Model: LSC. 230V, 3kW, 13A. Interne afmetingen (mm): 460(H) x 150(B) x 50(D). Afmetingen (mm): 328(H) x 551(B) x 302(D). Gewicht: 14kg.

| Art.nr      | Omschrijving |
|-------------|--------------|
| <b>J535</b> | 3000W grill  |

## Gasrechaud

Ideaal voor binnen en buiten gebruik.



- Automatische ontsteking
- Schakelt automatisch uit
- Tot 2 uur per gasvulling, (afzonderlijk verkrijgbaar)
- Produceert 2000W warmte

**Specificaties**  
**K975** Model: BS100. 2kW. 588 butaan/uur. Afmeting (cm): 12(h)x34(b)x28(d).  
 Gewicht: 2kg.

| Art.nr      | Omschrijving |
|-------------|--------------|
| <b>K975</b> | Rechaud      |



## Caterlite 3,5L Enkele & dubbele friteuses

RVS friteuses met instelbare thermostaat. Uitneembare bak en controlepaneel voor eenvoudig reinigen.



**Specificaties**  
**GG198** 230V. 2kW. Inhoud: 3,5L . Afmeting (cm): 24(h)x23(b)x43(d). Gewicht: 2,5kg.  
**GG199** 230V. 2x2kW. Inhoud: 2x3,5L . Afmeting (cm): 24(h)x41,5(b)x43(d). Gewicht: 5kg.

| Art.nr       | Omschrijving |
|--------------|--------------|
| <b>GG198</b> | 3,5L         |
| <b>GG199</b> | 2x 3,5L      |



- RVS constructie
- Oververhittingsbeveiliging
- Uitneembare binnenbak
- Instelbare thermostaat
- Compleet met deksel en manden
- 2,0kW output per verwarmingselement
- Inclusief RVS deksels en frituurmanden

## Buffalo 3L Friteuses

Tafelmodel friteuses met een groot vermogen en snel warmteherstel waardoor de wachttijd tussen 2 porties minimaal is. De friteuses hebben verschillende veiligheidsvoorzieningen, zijn makkelijk in gebruik en eenvoudig demonteerbaar voor reinigen.

- RVS constructie
- 2kW output
- Thermostatische regeling
- Thermische beveiliging
- Uitneembare binnenbak met platte bodem
- Inclusief RVS deksels en frituurmanden



**Specificaties**  
**FC255** 230V: 2kW. 8,7A. Afmeting (cm): 29,5(h) x 18(b) x 41(d). Gewicht: 3,5kg.  
**DB203** 230V. 2 x 2kW. 2 x 8,7A. Inhoud: 2 x 3L. Afmeting (cm): 29,5(h) x 36(b) x 42(d). Gewicht: 6,2kg.

| Art.nr       | Omschrijving    |
|--------------|-----------------|
| <b>FC255</b> | Enkel   3L      |
| <b>DB203</b> | Dubbel   2 x 3L |

TABLETOP

RESTAURANT, BAR  
& HOTEL

MEUBILAIR

DISPOSABLES  
& SCHOONMAAK

KLEDING  
& WERKSCHOENEN

KEUKEN

KEUKENMEUBILAIR  
& TRANSPORT

APPARATUUR

KOELEN & VRIEZEN

# APPARATUUR / KLEIN APPARATUUR

## Lincat Lynx 400 enkele friteuses

Veelzijdige en voordelige friteuses met beschermplaat en RVS deksels. Uitneembare, eenvoudig schoon te maken RVS oliereservoirs.

- Instelbare temperatuur
- Uitneembaar bedieningspaneel en element
- Dekfels en manden inbegrepen



### Specificaties

**J526** Model: LSF. 230V. 2,5kW. 2,5L enkele tank. Afmetingen (mm): 315(H) x 185(B) x 400(D). Gewicht 6kg.

**J531** Model: LDF. 230V. 3kW. 4L enkele tank. Max. output: 11kg/u. Afmetingen (mm): 315(H) x 270(B) x 400(D). Gewicht: 8kg.

| Art.nr      | Omschrijving     |
|-------------|------------------|
| <b>J526</b> | 2,5L             |
| <b>J531</b> | Enkel   3kW   4L |

## Lincat Lynx dubbele friteuses

Veelzijdige en voordelige friteuses met beschermplaat en RVS deksels. Uitneembare, eenvoudig schoon te maken RVS oliereservoirs. Afzonderlijk bedienbare tanks voorkomen kruisbesmetting en werken energiebesparend in klantluwe periodes.



### Specificaties

**J533** Model: LDF2. 230V. 2 x 3kW. 2 x 4L tanks. Max. Output: 15kg/u. Afmetingen (mm): 315(H) x 540(B) x 400(D). Gewicht: 15kg.

| Art.nr      | Omschrijving    |
|-------------|-----------------|
| <b>J533</b> | Dubbel   2 x 4L |

## Lincat Silverlink 600 friteuses 9L

Volledig gelast met instelbare thermostaat aan voorzijde, eenvoudig te reinigen scharnierend element en aftapkraan. Dubbele friteuse beschikt over aparte bakken met onafhankelijke controles voor energiebesparing in rustigere periodes.

- RVS constructie
- 3000W output per friteuse
- Instelbare warmteregeling
- Veiligheidsschakelaar
- Dekfels en manden meegeleverd

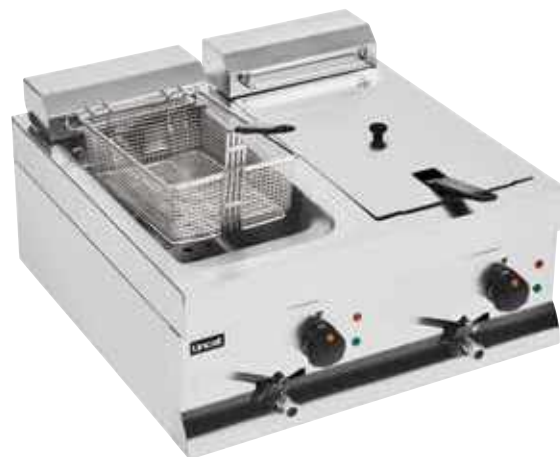

### Specificaties

**J536** Model: DF33. 230V. 3kW. 9L enkele tank. Temperatuurbereik: 130°C tot 190°C. Max. Output: 12kg frites/u. Afmetingen (mm): 335(H) x 300(B) x 600(D). Gewicht: 13kg.

**J537** Model: DF66. 230V. 2 x 3kW. 2 x 12,5A. 2 x 9L tanks. Max. Output: 24kg frites/hr. Afmeting mand (mm): 100(H) x 200(B) x 310(D). Afmetingen (mm): 335(H) x 600(B) x 600(D). Gewicht: 24kg.

| Art.nr      | Omschrijving              |
|-------------|---------------------------|
| <b>J536</b> | Enkel   3000W   9L        |
| <b>J537</b> | Dubbel   2x 9L   2x 3000W |

## Buffalo 5L Friteuses

Zeer efficiënte afemodel friteuses met een hoog vermogen, die eenvoudig gebruikt kunnen worden en over verschillende veiligheidsvoorzieningen beschikken. Duurzame RVS constructie die snel en gemakkelijk schoon gemaakt kan worden. Oliebakken met vlakke bodem, rubberen antislip pootjes en deksels worden meegeleverd.

- 2,8kW output
- 2,8kW output per bak
- Variabele warmteregeling
- Thermische beveiliging
- Inclusief RVS deksels en manden



### Specificaties

**FC256** 230V. 2,8kW. 12A. 5ltr enkele tank. Afmeting (cm): 32(h) x 27(b) x 41(d). Gewicht: 5kg.

**FC257** 230V. 2 x 2,8kW. 12A. 2 x 5ltr tanks. Afmeting (cm): 32(h) x 54(b) x 41(d). Gewicht: 10,5kg.

| Art.nr       | Omschrijving    |
|--------------|-----------------|
| <b>FC256</b> | Enkel   5L      |
| <b>FC257</b> | Dubbel   2 x 5L |

**Buffalo 5L enkele en dubbele friteuses**

Tafelmodel friteuses met RVS deksel

- 2,8kW output
- Instelbare thermostaat
- Inclusief RVS deksels en frituurmanden



**Specificaties**

**FC258** 230V, 2,8kW, 12A, 5L enkele tank.  
 Afmeting (cm): 33,5(h) 28,5(b) x 45(d). Gewicht: 7,6kg.  
**FC259** 230V, 2 x 2,8kW, 2 x 12A. Inhoud: 2 x 5L.  
 Afmeting (cm): 33,5(h) x 56,5(b) x 45(d). Gewicht: 12,5kg.

| Art.nr       | Omschrijving |
|--------------|--------------|
| <b>FC258</b> | 5L           |
| <b>FC259</b> | 2 x 5L       |



**Buffalo Enkele inductiefriteuse 7,5L**



Enkele inductiefriteuse voorzien van een stevige RVS behuizing.  
 Met aftapkraan voor een eenvoudige reiniging.

- Precieze temperatuurinstelling
- Snel temperatuurherstel
- Energie-efficiënte inductieverhitting
- Eenvoudig te reinigen
- Aftapkraan
- Stevige RVS constructie
- Inclusief deksel en mand

**Specificaties**

**CP793** 230V, 3kW, 13A. Afmeting (cm): 41,5(h)x29(b)x44(d). Gewicht: 13,5kg.

| Art.nr       | Omschrijving |
|--------------|--------------|
| <b>CP793</b> | Enkel   7,5L |

**Buffalo 8L friteuses met aftapkraan**

Handige friteuse met RVS deksel.

- 2,9kW output
- Instelbare thermostaat
- Geheel RVS constructie
- Aftapkraan
- Inclusief RVS deksels en frituurmanden



**Specificaties**

**FC374** 230V, 13,2A, 2,9kW. Temperatuurbereik: 60°C tot 190°C.  
 Afmeting (cm): 44(h) x 28,5(b) x 51(d). Gewicht: 9,3kg.  
**FC375** 230V, 2 x 13,2A, 2 x 2,9kW. Temperatuurbereik: 40°C tot 190°C.  
 Afmeting (cm): 44(h) x 56,5(b) x 51(d). Gewicht: 16,3kg.

| Art.nr       | Omschrijving                    |
|--------------|---------------------------------|
| <b>FC374</b> | Enkel   8L                      |
| <b>FC375</b> | Dubbel   2 x 8L                 |
| <b>DF501</b> | Onderstel voor enkele friteuse  |
| <b>DF502</b> | Onderstel voor dubbele friteuse |



TABLETOP

RESTAURANT, BAR & HOTEL

MEUBILAIR

DISPOSABLES & SCHOONMAAK

KLEDING & WERKSCHOENEN

KEUKEN

KEUKENMEUBILAIR & TRANSPORT

APPARATUUR

KOELEN & VRIEZEN



# APPARATUUR / KLEIN APPARATUUR

## Caterlite 8L Friteuse voor licht gebruik

Enkelvoudig tafelmodel friteuse met uitneembare bak en element voor eenvoudig reinigen. Ronde hoeken en instelbare thermostaat.

- RVS constructie
- 3000W output
- Instelbare warmteregeling
- Veiligheidsschakelaar
- Deksel en mand meegeleverd



### Specificaties

**CD274** Model: DF80BW. 230V. 3kW. Temperatuurbereik: +130°C tot +190°C. Inhoud 8L. Afmeting (cm): 28(h)x34,2(b)x40,8(d). Gewicht: 3kg.

Art.nr Omschrijving

**CD274** 8L

## Lincat Lynx 400 frites warmhoudbak

Warmhoudbak voor frites en andere gerechten met sudderregeling. Houd ca. 2,5kg frites, broodjes en dergelijke tot 20 minuten op serveertemperatuur. Eenvoudig schoon te maken met scharnierend deksel, lekplaat en uitneembaar binnenwerk.



### Specificaties

**CB112** Model: LCS. 230V. 250W. 1A. Afmetingen (mm): 237(H) x 285(B) x 400(D). Gewicht: 7kg.

Art.nr Omschrijving

**CB112** 285mm breed

## Lincat Silverlink frites warmhoudbak met brug

Warmhoudbak voor in de keuken of front-of-house. Met warmtelamp voor een gelijkmatige temperatuur.

- Houdt frites, broodjes en meer tot 20 minuten warm
- Aflopende afvoerplaat houdt eten vers
- Verwijderbaar plateau



### Specificaties

**CB114** Model: CS4/G. 230-240V. 1kW. 4A. 500W lamp. Afmetingen (mm): 645(H) x 450(W) x 600(D). Gewicht 17kg.

Art.nr Omschrijving

**CB114** Met brug

## Caterlite Hotdogwarmer

Hotdogs worden warm gehouden in glazen cilinder volgens het bain marieprincipe. Broodjes worden warm gehouden op de aluminium pinnen. RVS-basis, mandje en rubberen antislipvoetjes.



- Instelbare thermostaat
- Beveiligd tegen overhitting
- Eenvoudig te reinigen



Art.nr Omschrijving

**DA564** Warmer  
**DA565** Warmer met 2 warmhoudpinnen  
**DA566** Warmer met 4 warmhoudpinnen  
**DA567** Warmer met 6 warmhoudpinnen

### Specificaties

**DA564** 220-240V. 450W. 1.9A. Afmeting (cm): 37(h)x34(b)x34(d). Gewicht: 5,5kg.  
**DA565** 220-240V. 550W. 2.4A. Afmeting (cm): 37(h)x41(b)x34(d). Gewicht: 7kg.  
**DA566** 220-240V. 650W. 2.8A. Afmeting (cm): 37(h)x55(b)x34(d). Gewicht: 9kg.  
**DA567** 220-240V. 750W. 3.2A. Afmeting (cm): 37(h)x67(b)x34(d). Gewicht: 11kg.

## Apuro Sous Vide waterbad

Een compacte en eenvoudig te gebruiken sous vide, compleet met 12,5L watertank en RVS basis en deksel. Het water circuleert zodat er een constante temperatuur in de tank gerealiseerd wordt. Groot LCD-display en eenvoudig te gebruiken controlepaneel.



### Specificaties

**DM869** 230V, 650W, 2,8A. Afmeting (cm): 28(h)x 41,5(b)x 26,5(d). Gewicht: 7,5kg.

| Art.nr       | Omschrijving |
|--------------|--------------|
| <b>DM869</b> | 12,5L        |

## Buffalo Mobile Sous Vide

Een compact en mobiel apparaat voor gebruik op locatie. Kan bijna op iedere bak met afgeronde of rechte wanden gehangen worden. Circuleert het water wat resulteert in constante temperatuur. Bakken worden apart verkocht.



- RVS basis
- Temperatuur nauwkeurigheid van  $\pm 0,5^{\circ}\text{C}$
- LCD display
- Laag water alarm
- 0-99 uur tijd klok



### Specificaties

**DM868** 230V, 1,5kW, 6,5A. Afmeting (cm): 32(h)x14,5(b)x13(d). Gewicht: 1,8kg.

| Art.nr       | Omschrijving |
|--------------|--------------|
| <b>DM868</b> | 1500W        |

## Buffalo 1800W inductie kookplaat

Zwarte keramische kookplaat met LED display en automatische uitschakeling, bescherming tegen oververhitting. Alleen geschikt voor inductiepannen, waaronder Vogue Stainless Steel, Triwall pannen, Bourgeat Excellence en Tradition RVS pannen tot  $\varnothing 26\text{cm}$ .

- Direct warm
- 10 warmte instellingen
- 0-180 min. tijd klok
- Zwart keramisch glas
- 11 energie-instellingen
- Geen open vuur, wat leidt tot een veiligere werkomgeving

**NIEUW**



### Specificaties

**CU487** 400V, 7kW, 17,5A, 50-60 Hz. Afmetingen (mm) 900(H) x 400(B) x 750(D). Gewicht 43,3 kg.  
**CU488** 400V, 14kW, 35A, 50-60 Hz. Afmetingen (mm) 900(H) x 800(B) x 750(D). Gewicht 74,1 kg.

| Art.nr       | Omschrijving   |
|--------------|----------------|
| <b>CU487</b> | Twee kookzones |
| <b>CU488</b> | Vier kookzones |

## Caterlite Draagbare sous-vde

Compacte en lichtgewichtige sous-vide die eenvoudig op potten en pannen te plaatsen is, mits deze een hoogte van minimaal 180mm hebben.



- Lichtgewicht, draagbaar model
- RVS constructie
- Temperatuur tot  $\pm 0,1^{\circ}$  nauwkeurig in te stellen
- LED display
- Roert voortdurend voor een gelijkmatige temperatuur
- Schakelt automatisch uit bij een te laag
- 0-99u timer



### Specificaties

**CS939** 220-240V, 1kW, IPX7. Afmetingen (mm): 400(H) x 150(B) x 110(D). Gewicht 1,4kg.

| Art.nr       | Omschrijving |
|--------------|--------------|
| <b>CS939</b> | 1000W        |

## Waring Sous vides

Deze hoogst nauwkeurige sous vide van Waring verwarmt gelijkmatig, zodat uw vlees of vis heerlijk mals bereid wordt.



### Specificaties

**FN285** Modelnummer: WSV16E. 220/240V. 1560W. Afmeting: 26,7(h) x 36,2(b) x 34,3(d)cm. Gewicht: 7,21kg.  
**FN284** Modelnummer: WSV25. 120V. 1560W. Temperatuurbereik:  $35^{\circ}\text{C}$  tot  $90^{\circ}\text{C}$ . Inhoud: 25 L. Afmeting: 26,7(h) x 36,2(b) x 59,7(d)cm. Gewicht: 9kg.

| Art.nr       | Omschrijving |
|--------------|--------------|
| <b>FN285</b> | 16L          |
| <b>FN284</b> | 25L          |

TABLETOP

RESTAURANT, BAR & HOTEL

MEUBILAIR

DISPOSABLES & SCHOONMAAK

KLEDING & WERKSCHOENEN

KEUKEN

KEUKENMEUBILAIR & TRANSPORT

APPARATUUR

KOELEN & VRIEZEN

# APPARATUUR / KLEIN APPARATUUR

## Buffalo Voedselstomer

Eenvoudig te gebruiken voedselstomer van duurzaam RVS. Ideaal voor het stomen van groenten, vis, dim sum, hotdogs en meer. Uitneembare mand voor eenvoudige reiniging.



- Inhoud: 6 liter
- RVS behuizing en deksel
- Thermo beveiliging
- Controlelampje
- Droogkookbeveiliging

### Specificaties

**CL205** 230V, 1kW. Afmeting (cm): 35(h)x40(b)x33,5(d). Gewicht: 4,2kg.

| Art.nr       | Omschrijving |
|--------------|--------------|
| <b>CL205</b> | 6L           |

## Buffalo Rijstkoker 10L

- 10 liter droge rijst capaciteit
- 23 liter/92 porties gekookte rijst
- RVS deksel en behuizing
- Anti-kleef binnenpan
- Schakelt automatisch over op warmhouden



### Specificaties

**CB944** 230V, 2,95kW. Inhoud 23L gekookte rijst, 10L droge rijst, 92 porties. Afmeting (cm): 39,5(h)x55,5(b)x48,5(d). Gewicht: 11,8kg.

| Art.nr       | Omschrijving |
|--------------|--------------|
| <b>CB944</b> | 10L          |

## Buffalo Inductie warmhoudplaat

Stijlvolle warmhoudplaat die werkt met efficiënte inductietechnologie. Perfect om gerechten warm te houden in restaurants, cafés en bij het buffet.



**NIEUW**

- Gehard glas - eenvoudig schoon te maken
- Energiebesparende pandetectie
- Houdt warm tussen 40-100°C
- Oververhittingsbeveiliging
- Zwart keramisch glazen bovenoppervlak
- Uitgerust met elektronische oververhittingsbeveiliging

### Specificaties

**CU485** 230V, 1kW, 5A. Afmetingen (mm) 61(H) x 462(B) x 335(D). Gewicht 5kg.  
**CU486** 230V, 1kW, 5A. Afmetingen (mm) 61(H) x 462(B) x 530(D). Gewicht 6,8 kg.

| Art.nr       | Omschrijving |
|--------------|--------------|
| <b>CU485</b> | 1/2GN        |
| <b>CU486</b> | 1/1GN        |

## Buffalo 4,2L rijstkoker

Met deze zeer efficiënte elektrische rijstkoker 4,2L van Buffalo maakt u keer op keer perfect gekookte rijst. Hij heeft niet alleen intuïtieve bediening, hittebestendige handgrepen en veel handige opties, maar is ook makkelijk schoon te houden door de RVS constructie. De anti-kleef binnenpan heeft een capaciteit tot wel 40 porties (10L gekookte rijst) en houdt deze urenlang op temperatuur. De automatische warmhoudfunctie werkt kostenbesparend door aanbakken en verspilling te voorkomen. Wordt geleverd inclusief rijstlepel en maatbeker.



- 4,2 liter droge rijst capaciteit
- 10 liter/40 porties gekookte rijst
- RVS deksel en behuizing
- Anti-kleef binnenpan
- Schakelt automatisch over op warmhouden

### Specificaties

**CN324** 230V, 1,55kW, 6,8A. Inhoud: 4,2L droge rijst/10L gekookte rijst. Afmeting (cm): 35(h)x38(b)x32(d). Gewicht: 5kg.

| Art.nr       | Omschrijving |
|--------------|--------------|
| <b>CN324</b> | 4,2L         |

## Buffalo 6L & 9L rijstkoker

- 6 liter droge rijst capaciteit & 13 liter/36 porties gekookte rijst
- 9 liter droge rijst capaciteit & 20 liter/80 porties gekookte rijst
- RVS deksel en behuizing
- Anti-kleef binnenpan
- Schakelt automatisch over op warmhouden



### Specificaties

**J300** 230V, 1,95kW, 4,2A. Inhoud 6L. Afmeting (cm): 34,5(h)x46(b)x40(d). Gewicht: 10,4kg.  
**CK698** 230V, 2,85kW, 12,4A. Inhoud 9L. Afmeting (cm): 41,5(h)x48(b)x56(d). Gewicht: 15,5kg.

| Art.nr       | Omschrijving |
|--------------|--------------|
| <b>J300</b>  | 6L           |
| <b>CK698</b> | 9L           |

## Lincat Inductiekookplaat

Draagbaar, veilig en energiezuinig. Met twee zones voor hoge output en automatische pandetectie.



### Specificaties

**DK977** Model: IH21. 230V, 3000W, 13A. Temperatuurbereik 190°C max. Afmetingen (mm): 115(H) x 350(B) x 654(D). Gewicht 12kg.

| Art.nr       | Omschrijving    |
|--------------|-----------------|
| <b>DK977</b> | 2 zones   3000W |

## Buffalo 3kW Inductiekookplaat

Eenvoudig te reinigen RVS kookplaat met eenvoudige draaiknop, bescherming tegen oververhitting en de automatische beveiliging. Alleen geschikt voor inductie pannen, waaronder Vogue RVS en Triwall pannen en Bourgeat Excellence en Traditie RVS pannen tot 28cmØ.

- Constante warmte
- 304 RVS behuizing
- 26 vermogen niveaus en temperatuurinstellingen
- Zwart keramisch glas



**Specificaties**  
**CE208** 230V. 3kW. 13A. Afmeting (cm): 10(h)x33(b)x43(d). Gewicht: 5,6kg.

| Art.nr       | Omschrijving |
|--------------|--------------|
| <b>CE208</b> | 3kW          |

## Caterlite Inductiekookplaat

Energiezuinige en gebruiksvriendelijke inductiekookplaat van keramisch glas. Voorzien van oververhittingsbeveiliging, automatische uitschakeling, LED display, automatische pandetectie en elektronische touch-bediening. Uitsluitend geschikt voor inductiepannen.



- Direct warm
- RVS constructie
- Zwart keramisch glas
- Oververhittingsbeveiliging
- Temperatuurbereik 60-240°C
- Timer 0-180 minuten
- 10 warmtestanden

**Specificaties**  
**CM352** 200-240V. 2kW. 9A. Afmetingen (mm): 45(H) x 295(B) x 370(D). Gewicht: 2,6kg.

| Art.nr       | Omschrijving |
|--------------|--------------|
| <b>CM352</b> | 2000W        |

## Buffalo Inductiekookplaat zwaar gebruik 3kW

Eenvoudig te reinigen inductiekookplaat met digitaal bedieningspaneel. Snel en energiezuinig, van RVS en met een grote capaciteit voor pannen (tot 32cm in diameter) en opmerkelijk veiliger dan andere manieren van koken. Uitsluitend geschikt voor inductiepannen.



- Onmiddellijke verhitting
- RVS behuizing
- 10 vermogensstanden
- 0-180min timer
- Filter om koelingsventilator te beschermen
- Zwart keramisch glas
- Met pandetectie

**Specificaties**  
**CP799** 230V. 3kW. 13A. Afmeting (cm): 12(h)x39(b)x49(d). Gewicht: 7,25kg.

| Art.nr       | Omschrijving |
|--------------|--------------|
| <b>CP799</b> | 3kW          |

## Lincat Lynx 400 kookplaten

Compact ontwerp met thermische beveiliging. Verlengt de levensduur van het element en zorgt voor maximale efficiëntie.



**Specificaties**  
**CB999** Model: LBR. 230V. 2kW. 8.3A. Afmetingen (mm): 119(H) x 285(B) x 400(D).  
**F148** Model: LBR2. 230V. 2 x 1.5kW. Afmetingen (mm): 119(H) x 565(B) x 400(D).

| Art.nr       | Omschrijving |
|--------------|--------------|
| <b>CB999</b> | Enkel        |
| <b>F148</b>  | Dubbel       |

## Buffalo Inductiekookplaat met touchbediening

Gebruiksvriendelijke digitale touchbediening en eenvoudig te reinigen RVS constructie. Voor pannen met een diameter tussen 15-30cm.



- RVS constructie
- 3000W instant vermogen
- Temperatuurbereik 60-240°C
- 19 vermogensstanden
- 10 temperaturniveaus
- 0-180 minuten timer

**Specificaties**  
**DF825** 220-240V. 3kW. 13A. IPX3. Enkele fase. Temperatuurbereik: 60°C tot 240°C. Afmeting (mm): 84(H) x 338(B) x 4108(D). Gewicht 6,6 kg.

| Art.nr       | Omschrijving            |
|--------------|-------------------------|
| <b>DF825</b> | 3000W inductiekookplaat |

## Buffalo Inductie warmhoudplaat

Stijlvolle warmhoudplaat die werkt met efficiënte inductietechnologie. Perfect om gerechten warm te houden in restaurants, cafés en bij het buffet.

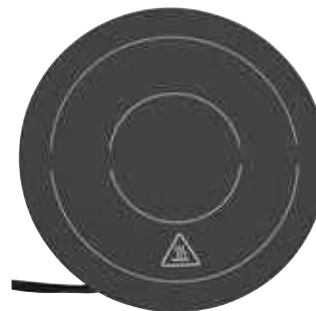

**NIEUW**

- Gehard glas - eenvoudig schoon te maken
- Energiebesparende pandetectie
- Houdt warm tussen 40-100°C
- Oververhittingsbeveiliging
- Zwart keramisch glazen bovenoppervlak
- Uitgerust met elektronische oververhittingsbeveiliging

**Specificaties**  
**FD059** 230V. 1kW. 50-60 Hz. 4.35A. Afmetingen (mm) 68(H) x 245(Ø). Gewicht 1,7 kg.

| Art.nr       | Omschrijving          |
|--------------|-----------------------|
| <b>FD059</b> | Inductie heater 1000W |

TABLETOP

RESTAURANT, BAR & HOTEL

MEUBILAIR

DISPOSABLES & SCHOONMAAK

KLEDING & WERKSCHOENEN

KEUKEN

KEUKENMEUBILAIR & TRANSPORT

APPARATUUR

KOELEN & VRIEZEN



# APPARATUUR / KLEIN APPARATUUR

## Caterlite Kookplaatjes

Compacte en eenvoudig in gebruik kookplaten met veiligheid uitval en thermostatische controle.



- Witte stalen behuizing
- Oververhittingsbeveiliging
- Thermische controller
- Antislip rubberen pootjes
- Aan/uit lampje

### Specificaties

**GG567** 230V, 2,5kW. Afmeting (cm): 67(h)x46(b)x27(d). Gewicht: 3,625kg.

| Art.nr       | Omschrijving |
|--------------|--------------|
| <b>GG567</b> | Dubbel       |

## Polar G-serie slush ijsmachine

Vul de machine met uw eigen creaties of kant-en-klaar slushijs en serveer binnen 40 minuten heerlijke slush puppies. Door de eenvoudige digitale bediening en makkelijk schoon te maken reservoirs hebt u haast geen omkijken naar dit handige apparaat.



### Specificaties

**DB331** 400W, 810(H) x 270(B) x 515(D). Gewicht 32kg.

**DB332** 740W. Afmetingen (mm): 810(H) x 470(B) x 515(D). Gewicht 50,7kg.

**DB843** 1,15kW. Afmetingen (mm): 810(H) x 670(B) x 515(D). Gewicht 66,2kg.

| Art.nr       | Omschrijving |
|--------------|--------------|
| <b>DB331</b> | 1x 12L       |
| <b>DB332</b> | 2x 12L       |
| <b>DB843</b> | 3x 12L       |

## Buffalo Warme chocolademelk dispenser

Drankdispenser voor warme chocolademelk en andere warme dranken. Voorzien van een bain marie verwarmingssysteem. Inhoud wordt constant omgeroerd voor een perfecte drank. Eenvoudig in te stellen temperatuur, een kraan die niet verstopt kan raken en een eenvoudig te verwijderen en te reinigen polycarbonaat kom.

- Inhoud: 5 liter
- RVS boiler
- Roert continue voor een klontvrije drank
- Kraan kan niet verstopt raken
- Lekbak met LED indicatielampje



### Specificaties

**CN219** 230V, 1kW, 4,4A. Inhoud: 5L. Temperatuurbereik: 62°C tot 90°C. Opwarmtijd: 20-30 min. Afmeting (cm): 46,5(h) x 28(b) x 41(d). Gewicht: 7,3kg.

| Art.nr       | Omschrijving |
|--------------|--------------|
| <b>CN219</b> | 5L           |

## Santos Gekoelde drankdispensers

12L per tank. Stevige roerspanen en eenvoudig dispensemechanisme.



### Specificaties

**K280** Model: 34-2, 230V, 260W, 1,5A. Inhoud: 2x12L.

Afmeting (cm): 54,5(h)x38(b)x43(d). Gewicht: 24kg.

**CK798** 54,5(h) x 57(b) x 43(d)cm. 60Hz. 330W.

| Art.nr       | Omschrijving |
|--------------|--------------|
| <b>K280</b>  | 2x12L        |
| <b>CK798</b> | 3x 12L       |

## Polar G-serie koude dranken dispensers

Niet-schuimend roermechanisme voor perfecte koude dranken. Eenvoudig schoon te maken met afneembare reservoirs.



- 12L polycarbonaat reservoir
- Instelbare thermostaat
- RVS lekvrije kranen
- Niet-schuimend roermechanisme

### Specificaties

**CF760** 230V, 260W, 50Hz. Capaciteit 1 x 12Ltr. Temperatuurbereik 6°C tot 12°C. Afmetingen (mm): 635(H) x 220(B) x 450(D). Gewicht 19kg.

**CF761** 230V, 370W, 50Hz. Capaciteit 2 x 12Ltr. Temperatuurbereik 6°C tot 12°C. Afmetingen (mm): 635(H) x 420(B) x 450(D). Gewicht 26,5kg.

| Art.nr       | Omschrijving        |
|--------------|---------------------|
| <b>CF760</b> | Enkel   12L   Grijs |
| <b>CF761</b> | 2x 12L   Grijs      |

## Caterlite Waterkokers

Duurzame waterkokers met variabele thermostaat en water niveau-indicator. Beveiligd tegen droogkoken.

- Dubbelwandig RVS constructie
- Opwarmtijd: 30-40 minuten
- Druppelmat
- J709: hoogte tapkraan - 12cm
- J722: hoogte tapkraan - 15cm

### Specificaties

**J709** 230V, 1,8kW, 7,8A. Inhoud: 8L.

Afmeting (cm): 43(h)x30(Ø).

**J722** 230V, 2,2kW, 8,7A. Inhoud: 20L.

Afmeting (cm): 56(h) x 35(Ø).

| Art.nr      | Omschrijving |
|-------------|--------------|
| <b>J709</b> | 8L           |
| <b>J722</b> | 20L          |



## Kitchenaid Classic

Stijlvolle koepelketel van KitchenAid met een inhoud van 1,25 liter.

- Kookt snel water met een compacte voetafdruk
- Verwijderbaar kalkfilter



NIEUW

### Specificaties

**CX938** 5KEK1222B0B, 230V, 2.2 kW, Afmetingen: 262(H) x 178(B) x 226(D)mm, Gewicht: 1,14 kg.

Art.nr Omschrijving

**CX938** koepelketel

## Buffalo Waterkokers

Ideaal voor het gebruik in de meeste horecagelegenheden. Volledig gelaste RVS constructie voor eenvoudige reiniging en meer hygiëne. Duurzaam en robuust voor een lange levensduur. Kenmerken: droogkookbeveiliging, instelbare temperatuur en 'water ready' neon indicator.

- Gepolijste RVS behuizing
- Afgedekt element voor eenvoudige reiniging
- Druppelvrije kraan
- 2,6kW verwarmingselement



### Specificaties

**GL349** 230V, 2,6kW, Inhoud: 40L, Opwarmtijd: 90min, Hoogte tapkraan (cm): 14, Afmeting (cm): 58(h)x43,5(Ø), Gewicht: 6,9kg.

Art.nr Omschrijving

**GL349** 40L

**J512** Ontkalker 15x50g

## Caterlite 1L hotelkamer waterkokers

Draadloze mini waterkoker met ergonomische hendel, schakelt automatisch uit en is voorzien van waterniveau-indicator. Ideaal voor hotelkamer gebruik.



### Specificaties

230V, 1,1kW, Afmeting (cm): 22,1(h) x 11,3(b) x 19,3(d), Gewicht: 0,55kg

Art.nr Omschrijving

**CL186** Wit

## Buffalo Waterkoker

- Gepolijst RVS behuizing
- Afgedekt element voor eenvoudige reiniging
- Druppelvrije kraan
- Kraanhoogte - 14cm



### Specificaties

**CJ549** 230-240V, 11A, Temperatuurbereik 32°C tot 100°C, Capaciteit: 20L, Afmetingen: 587(H) x 380(B) mm, Gewicht: 5,99 kg.

**CU547** 230-240V, 11A, Temperatuurbereik 32°C tot 100°C, Capaciteit: 10L, Afmetingen: 538(H) x 330(B) mm, Gewicht: 5,27 kg.

**CU548** 230-240V, 11A, Temperatuurbereik 32°C tot 100°C, Capaciteit: 30L, Afmetingen: 585(H) x 490(B) mm, Gewicht: 6,88 kg.

**CU549** 230-240V, 11A, Temperatuurbereik 32°C tot 100°C, Capaciteit: 40L, Afmetingen: 644(H) x 490(B) mm, Gewicht: 7,31 kg.

Art.nr Omschrijving

**CJ549** 20Ltr

**CU547** 10Ltr

**CU548** 30Ltr

**CU549** 40Ltr

NIEUW

## Buffalo Hands-free heetwaterdispensers

Deze Buffalo heetwaterdispensers is ideaal voor cateraars, B&B's, gasthuizen, kantoren en meer. Dankzij het slimme hands-free ontwerp is hij hygiënisch in gebruik, u hoeft slechts een glas of beker onder de sensor te plaatsen en het apparaat geeft direct heet water uit.

- Hands-free gebruik
- Temperatuurbereik tussen 30-98°C
- Eenvoudig schoon te maken met niet-zichtbare elementen
- Warmhoudfunctie
- Droogkookbeveiliging
- Indicatielampje wanneer het water warm is

### Specificaties

**HF150** Modelnummer: DPF-100, 220-240V, 11,3A, Temperatuurbereik: 30°C tot +98°C, Inhoud: 10 L, Afmeting: 52(h) x 32(b) x 26,3(d)cm, Gewicht: 2,9kg.

**HF151** Modelnummer: DPF-200, 220-240V, 11,3A, Temperatuurbereik: 30°C tot +98°C, Inhoud: 20 L, Afmeting: 59(h) x 37,5(b) x 31,9(d)cm, Gewicht: 3,82kg.

**HF152** Modelnummer: DPF-300, 220-240V, 11,3A, Temperatuurbereik: 30°C tot +98°C, Inhoud: 30 L, Afmeting: 57(h) x 44(b) x 38,3(d)cm, Gewicht: 4,62kg.

**HF153** Modelnummer: DPF-400, 220-240V, 11,3A, Temperatuurbereik: 30°C tot +98°C, Inhoud: 40 L, Afmeting: 64(h) x 44(b) x 38,3(d)cm, Gewicht: 5kg.

Art.nr Omschrijving

**HF150** 10L

**HF151** 20L

**HF152** 30L

**HF153** 40L

Art.nr Omschrijving

**HF150** 10L

**HF151** 20L

**HF152** 30L

**HF153** 40L

## Caterlite RVS fluitketel 3,5L

Grote capaciteit RVS fluitketel met afneembaar snoer en droogkookbeveiliging. Eenvoudig te vullen door het brede deksel en met waterniveau-indicator.



### Specificaties

**CC889** 230V, 2,2kW, 9,6A, 1-fase, Afmeting (cm): 32,2(h) x 23,4(b) x 25(d), Gewicht 1,82kg.

Art.nr Omschrijving

**CC889** 3,5L

TABLETOP

RESTAURANT, BAR & HOTEL

MEUBILAIR

DISPOSABLES & SCHOONMAAK

KLEDING & WERKSCHOENEN

KEUKEN

KEUKENMEUBILAIR & TRANSPORT

APPARATUUR

KOELEN & VRIEZEN

# APPARATUUR / WARME DRANKEN

## Lincat FilterFlow heetwaterdispensers

Ervaar het verschil dat FilterFlow maakt. De heetwaterdispensers met handmatige vulling of vaste wateraansluiting leveren continu de hoogste kwaliteit gefilterd water. Verkrijgbaar in uitvoering met enkele kraan, of met dubbele kraan voor locaties waar een hogere output vereist is, zoals grote horecazaken, kantoren of kantines.

- RVS constructie
- Eenvoudig te gebruiken touch kleurenscherm
- Hoge output
- Eco modus
- Water smaakt beter en minder kalkvorming
- Verbeterde diagnostiek



**Specificaties**  
**DB257** Model: EB3FX/TALL. 230V. 13A. 3kW. Output: 31L/u.  
 Sneltapcapaciteit: 17L. Temperatuurbereik: 70 tot 96°C.  
 Afmetingen (mm): 685(H) x 250(B) x 525(D). Gewicht 16kg.

| Art.nr       | Omschrijving |
|--------------|--------------|
| <b>DB257</b> | 17L          |

## Lincat FilterFlow heetwaterdispensers

Ervaar het verschil dat FilterFlow maakt. De heetwaterdispensers met handmatige vulling of vaste wateraansluiting leveren continu de hoogste kwaliteit gefilterd water. Verkrijgbaar in uitvoering met enkele kraan, of met dubbele kraan voor locaties waar een hogere output vereist is, zoals grote horecazaken, kantoren of kantines.

- RVS constructie
- Eenvoudig te gebruiken touch kleurenscherm
- Hoge output
- Eco modus
- Water smaakt beter en minder kalkvorming
- Verbeterde diagnostiek



**Specificaties**  
**CS570** Model: EB3FX. 230V. 3kW. 13A. Enkele fase. Output per uur: 31L/  
 Output per keer: 9L. Temperatuurbereik 70-98°C. Opwarmtijd: 30min.  
 Afmetingen (mm): 600(H) x 250(B) x 525(D). Gewicht: 13kg.

| Art.nr       | Omschrijving                   |
|--------------|--------------------------------|
| <b>CS570</b> | 31L/u   Vaste wateraansluiting |

## Lincat Wandmodel heetwaterdispenser

Stijlvolle wandgemonteerde heetwaterdispensers met geïntegreerd filtratiesysteem. Deze simpele en voordelige heetwaterdispensers zijn voorzien van een filter dat kalkvorming tegengaat. De temperatuur is in te stellen tussen 70°C en 96°C en het betrouwbare systeem zorgt voor een zuinige werking.



**Specificaties**  
**DK986** Model: WMB3F/W. 230V. 3000W. 13A. Capaciteit 3,5L Water. Max Output 31L p/uur. Temperatuurbereik: 70°C tot 96°C. Afmetingen (mm): 415(H) x 300(B) x 185(D). Gewicht 8,5kg.

| Art.nr       | Omschrijving |
|--------------|--------------|
| <b>DK986</b> | 3,5L wit     |

## Buffalo Heetwaterdispensers met vaste wateraansluiting

Hoge kwaliteit tafelmodel heetwaterdispensers met een consistente 30L/uur output. Ideaal voor cafés en hotels waar constant heet water op voorraad moet zijn. Het digitale bedieningspaneel is eenvoudig in gebruik en geeft de status van de boiler weer. Door de RVS constructie en verwijderbare lekbak is het apparaat makkelijk schoon te maken.



**Specificaties**  
**CN535** 230V. 3kW. 13A. Afmetingen (mm): 560(H) x 255(B) x 446(D). Gewicht: 13kg.  
**CN534** 230V. 3kW. 13A. Afmetingen (mm): 560(H) x 255(B) x 446(D). Gewicht: 13kg.

| Art.nr       | Omschrijving   |
|--------------|----------------|
| <b>CN535</b> | 10L            |
| <b>CN534</b> | 10L met filter |

## Bravilor Bonamat HWA14 heetwaterdispenser 13L

Compacte heetwaterdispenser met een capaciteit van 13L. Ruimtebesparend ontwerp met vaste wateraansluiting.



**Specificaties**  
**FN281** Modelnummer: HWA14. 230V. Inhoud: 13,1 L.  
 Afmeting: 50,1(h) x 24,2(b) x 56,8(d)cm. Gewicht: 13,2kg.

| Art.nr       | Omschrijving |
|--------------|--------------|
| <b>FN281</b> | 13L          |

## Bravilor Bonamat 2-in-1 heetwaterdispenser met stoompijpje

Onderhoudsarme, multifunctionele heetwaterdispenser. Met kraan voor heet water en stoompijpje om melk te verwarmen en op te schuimen. Het kraantje kan roteren, waardoor ook isolatiekannen gevuld kunnen worden. Vaste wateraansluiting en inclusief lekbakje.



**Specificaties**  
**E188** Model: RLX4. 230V. Enkele fase. Output 25L/u.  
 Vereist vaste wateraansluiting. Afmetingen (mm): 448(H) x 245(B) x 509(D).

| Art.nr      | Omschrijving |
|-------------|--------------|
| <b>E188</b> | 1,5L         |

## Buffalo Heetwaterdispensers



Voordelige heetwaterdispensers met een ruime capaciteit van 4,7L

- Automatische kook- en warmhoudfunctie
- Nauwkeurige temperatuurweergave
- Meerdere temperatuurkeuzes

| Art.nr | Omschrijving          |
|--------|-----------------------|
| HE154  | 4,7L   Hands-free     |
| HF155  | 4,7L   Touchbediening |

**Specificaties**  
**HE154** 220-240V. Inhoud: 4,7 L. Afmeting: 37(h) x 21,5(Ø)cm. Gewicht: 3,00kg.  
**HF155** 220-240V. Inhoud: 4,7 L. Afmeting: 37(h) x 21,5(Ø)cm. Gewicht: 3,00kg.

## Bravilor Bonamat Percolator 75

Maakt tot wel 75 kopjes koffie per keer. Met de hand bij te vullen dus zonder vaste wateraansluiting. Snel en betrouwbaar met een capaciteit van 10L.



**Specificaties**  
**FN280** Modelnummer: 75. 230V. Inhoud: 10 L. Afmeting: 43(h)cm. Gewicht: 5,2kg.

| Art.nr | Omschrijving |
|--------|--------------|
| FN280  | 10L          |

## Buffalo Koffiepercolators



RVS percolators met zeer fijn filter. Snelle opwarmtijd en voorzien van controle lampjes. Inhoud 15L. Niet geschikt voor snelfilterkoffie.

- 15L inhoud
- RVS constructie
- Capaciteit: tot 100 koppen
- 70min opwarmtijd

| Art.nr | Omschrijving |
|--------|--------------|
| CN295  | 15L          |

**Specificaties**  
**CN295** 230V. 1,5kW. 6,5A. Capaciteit: 15L. Opwarmtijd: 70min. Afmeting (cm): 51(h)x36,2(b)x48,5(d). Gewicht: 4,52kg.

## Caterlite Heetwaterdispenser

Compacte, gebruiksvriendelijke 2,8L heetwaterdispenser.

- Lichtgewicht en draagbaar
- Waterniveau eenvoudig af te lezen



**Specificaties**  
**HE152** 220-240V. Inhoud: 2,8 L. Afmeting: 29,5(h) x 20,5(Ø)cm. Gewicht: 2,50kg.

| Art.nr | Omschrijving |
|--------|--------------|
| HE152  | 2,8L         |

## Caterlite Koffiepercolator



Dubbelwandige RVS percolator met een efficiënt warmte-element, niveau-indicator en aan/uit schakelaar. Niet geschikt voor snelfilterkoffie

- RVS constructie
- Waterniveau-indicator
- 2 standen, non-drip kraantje

| Art.nr | Omschrijving |
|--------|--------------|
| F132   | 15L          |

**Specificaties**  
**F132** 230V. 1,5kW. 6A. Opwarmtijd: 60min. Max output: 100 koppen per uur. Hoogte tapkraan (cm): 14cm. Afmeting (cm): 56(h)x33(b)x35(d).

## Rowlett Koffiecupmachine

Perfekte koffie en thee, elke keer weer. Het gebruiksvriendelijke apparaat is in enkele seconden klaar voor gebruik en is geschikt voor Nespresso cups. Zeer compact met een breedte van slechts 11cm.



- 3,3kg
- Geschikt voor Nespresso cups inclusief thee varianten
- Korte opwarmtijd - 40 seconden
- Auto-standby bespaart energie
- Eenvoudig te vullen watertank
- Consistente drankjes door automatische dosering
- Combineer met een melkopschuimer voor nog meer opties

**Specificaties**  
**DE205** 230V. Afmeting: 25(h) x 10,9(b) x 37(d)cm. Gewicht: 3,3kg.

| Art.nr | Omschrijving     |
|--------|------------------|
| DE205  | Koffiecupmachine |

TABLETOP

RESTAURANT, BAR & HOTEL

MEUBILAIR

DISPOSABLES & SCHOONMAAK

KLEDING & WERKSCHOENEN

KEUKEN

KEUKENMEUBILAIR & TRANSPORT

APPARATUUR

KOELEN & VRIEZEN



# APPARATUUR / WARME DRANKEN

## Tristar Koffiezetapparaat

De Tristar CM-1245 Koffiezetapparaat is het perfecte apparaat voor een goede kop filterkoffie en je zet precies de hoeveelheid die je nodig hebt.

**NIEUW**

- Koffiezetapparaat met glazen kan van 1,25 liter voor 10-12 kopjes koffie
- Voorzien van handig zwenkfilter met wasbaar koffiefilter



### Specificaties

**DM091** Model: CM-1245. 230V. 750W.  
Afmetingen (mm): 295(H) x 170(B) x 245(D). Gewicht: 1,4 kg.

| Art.nr       | Omschrijving      |
|--------------|-------------------|
| <b>DM091</b> | 1,25 liter   750W |

## Buffalo Filterkoffiezetapparaat

Praktisch koffiezetapparaat met een korte brouwtijd, ook geschikt voor thee of heet water. Met warmhoudplaatje om de glazen kan warm te houden.



- 2L capaciteit
- Sterke RVS constructie
- Handmatig vullen
- Eenvoudig schoon te maken en te onderhouden
- Met 'aan'-indicatielampje

### Specificaties

**CT815** 220-240V. 2kW. 8.7A. Capaciteit 2L. Max output: 17L/u. Opwarmtijd: 7 min. Afmetingen (mm): 460(H) x 215(B) x 400(D). Gewicht 5,8kg.

| Art.nr       | Omschrijving    |
|--------------|-----------------|
| <b>CT815</b> | Output 17L/u    |
| <b>CY339</b> | 1,7L Tritan kan |

## Bravilor Bonamat Koffiezetapparaat

Handmatige te vullen koffieapparaat met extra warmhoudplaatje zodat koffie warm blijft terwijl een nieuw pot gezet kan worden. Kenmerken: ontkalk signaal en RVS filterhouder. Geleverd met filters en 2 vaatwasserbestendige glazen kannen.



- 1,5 liter waterreservoir
- RVS constructie
- Handmatige invoer
- 5min doorlooptijd
- 2xglazen kannen



| Art.nr      | Omschrijving       |
|-------------|--------------------|
| <b>J510</b> | 1,7L               |
| <b>J511</b> | 245mm   1000 stuks |

### Specificaties

**J510** Model: Mondo. 230V. 2.1kW. 9.3A.  
Capaciteit: 2x1,7L. Output: 18L/uur.  
Afmeting (cm): 61,8(h)x21,5(b)x35,5(d).

## Buffalo Koffiezetapparaat

Zet binnen enkele minuten een pot heerlijk verse filterkoffie. Het stijlvol vormgegeven ontwerp is geschikt voor front-of-house gebruik. Beschikbaar met RVS of glazen kan. De RVS optie biedt uitstekend temperatuurbehoud en verliest minder dan 2°C per uur. De uitvoering met glazen kan wordt geleverd met 2 hot plates om de koffie warm te houden.



- Stevige RVS constructie
- Met in-bedrijf indicator
- Glazen kan 1,7L / RVS kan 2,3L
- Uitvoering met glazen kan is handmatig bij te vullen: geen wateraansluiting vereist en mobiel
- Uitvoering met RVS kan is verkrijgbaar met handmatig of automatisch bijvullen

### Specificaties

**CW305** Model: RXG20TH. 230V. 2.1kW. Opwarmtijd: 6 minuten.  
Afmetingen (mm): 435(H) x 205(B) x 205(D). Gewicht: 5.42kg.  
**CW306** Model: RXA00TH. 230V. 2.1kW. Opwarmtijd: 6 minuten.  
Afmetingen (mm): 565(H) x 205(B) x 205(D). Gewicht: 7.4kg.

| Art.nr       | Omschrijving   |
|--------------|----------------|
| <b>CW305</b> | Met glazen kan |
| <b>CW306</b> | Met RVS kan    |



## RVS uitkloplade

Verplaatsbare RVS koffie uitkloplade voor onder werkblad of machine (afhankelijk van afmeting).



| Art.nr      | Omschrijving       |
|-------------|--------------------|
| <b>M210</b> | 9(h)x25,5(b)x41(d) |

## Uitklopbak

RVS GN 1/6 bak met vaste PVC klopstang.



| Art.nr      | Omschrijving              |
|-------------|---------------------------|
| <b>M212</b> | 15(h) x 17,4(b) x 16(d)cm |

## Bravilor Bonamat Koffiezetapparaat

Gebruikersvriendelijke, handmatig met water te vullen koffiemachine met zelfregulerende kookplaten. Weinig onderhoud door kunststof filterhouder. Inclusief filter en een glazen, vaatwasserbestendige kan.



- 1,7 liter waterreservoir
- RVS constructie
- Handmatige invoer
- 5min doorlooptijd
- 1x glazen kan



| Art.nr      | Omschrijving       |
|-------------|--------------------|
| <b>F454</b> | 1,7L               |
| <b>J511</b> | 245mm   1000 stuks |

### Specificaties

**F454** Model: Novo. 230V. 2.1kW. 9.2A.  
Capaciteit: 1x1,7L. Output: 144 kopjes/uur.  
Afmeting (cm): 43(h)x20,5(b)x34(d).

## Buffalo Warmhoudplaatjes

- Ideaal voor drukke restaurants
- Platen zijn afzonderlijk te gebruiken



### Specificaties

L413 230V, 160W, 0,7A. Platen: 12(Ø)cm. Afmeting (cm): 15(h)x35(b)x15(d). Gewicht: 1,5kg.

Art.nr Omschrijving

L413 Warmhoudplaatjes

## Bravilor Bonamat Ontkalker

Voorkomt kalkaanslag en verbetert de waterkwaliteit zodat de levensduur van de machine verlengd wordt.



Art.nr Omschrijving

J512 Ontkalker 15x50g

## Bravilor Bonamat Mondo Twin dubbel koffiezetapparaat

Handmatig bijvullen, geen vaste wateraansluiting vereist. Met snelle filtertechnologie om binnen vijf minuten twee 1,7L kannen te vullen.



### Specificaties

FE832 Modelnummer: Mondo Twin. 230V. Afmeting: 44,6(h) x 40,4(b) x 40,6(d)cm. Gewicht: 11,2kg.

Art.nr Omschrijving

FE832 4 zelfregulerende warmhoudplaten

## Bravilor Bonamat Koffiefilters

Papieren koffiefilters, perfect voor fijngemalen koffie. Per 250 stuks verpakt.



Art.nr Omschrijving

FE833 Voor Bravilor B5

FN283 Voor Novo, Iso, Mondo, Matic, TH(a) en RLX

## Bravilor Bonamat Koffiezetapparaat

Een sterk en stevig RVS koffiezetapparaat met een zettijd van slechts 6 minuten. De 2L isoleerkan behoudt de kwaliteit van de koffie langdurig. Handmatig bij te vullen, ideaal voor catering op locatie.



### Specificaties

DK946 Model: 8.010.091.81002. 230V. 2000W. 9A. Capaciteit 2L. Maximale output: 18L p.u. Afmetingen (mm): 465(H)x 214(B)x 391(D). Gewicht 6,45kg.

Art.nr Omschrijving

DK946 2L koffiezetapparaat

J511 245mm | 1000 stuks

## Santos Koffiemolen

Zeer stil in gebruik, ideaal voor front-of-house. Instelbare maalgraad en stevige bevestiging voor zakken.

- 600W inductiemotor
- 15kg/u
- Consistente porties



NIEUW

### Specificaties

CN013 220-240V, 600W, 3,5A, 1500tpm. Afmetingen (mm): 690(H) x 190(B) x 335(D). Gewicht: 20kg.

Art.nr Omschrijving

CN013 600W

## Bravilor Bonamat TH koffiezetapparaat

Zet koffie direct in een isoleerkan. Handmatig bijvullen, met elementbeveiliging en snoeropslag. Alleen geschikt voor Furento isoleerkannen (afzonderlijk verkrijgbaar), die koffie tot wel 6 uur lang warm houden.



### Specificaties

T418 Model: TH. 230V. 2310W. 10,1A. Capaciteit 2,2L. Output 19L/u. Afmetingen (mm): 545(H) x 235(B) x 406(D).

Art.nr Omschrijving

T418 2,2L TH koffiezetapparaat

U900 2,2L | RVS

J511 245mm | 1000 stuks

## Bravilor Bonamat Kopjeswarmers

Een stijlvolle en praktische aanwinst voor uw koffieservice. In een warm kopje blijven de smaak en cremalaag van koffie beter behouden.



### Specificaties

DC672 Modelnummer: 8.040.041.82001. 240V. 0,35A. Temperatuurbereik: +65°C tot +70°C. Afmeting: 54,2(h) x 34,9(b) x 40(d)cm. Gewicht: 10kg.

Art.nr Omschrijving

DC672 3 schappen

## Kitchencraft Lexpress Koffiestamper

Een RVS stamper om koffie samen te persen, waardoor deze een rijkere en sterkere smaak krijgt. Voor gebruik met een espressomachine. 2 koppen van 5 en 6 (Ø)cm.



Art.nr Omschrijving

DM958 9,5(h)cm

TABLETOP

RESTAURANT, BAR & HOTEL

MEUBILAIR

DISPOSABLES & SCHOONMAAK

KLEDING & WERKSCHOENEN

KEUKEN

KEUKENMEUBILAIR & TRANSPORT

APPARATUUR

KOELEN & VRIEZEN

# APPARATUUR / BLENDERS & STAAFMIXERS

## Waring Commercial Xtreme Hi-Power Blender

Maak razendsnel smoothies, drankjes, soepen, sauzen, desserts en meer. Ook geschikt voor het vergruizen van ijs.



1

CB136



2

- 1500W, 3,5pk motor
- 2 snelheden en pulse functie
- Makkelijk schoon te maken toetsen
- PET geluidswerende kap
- 30 seconden timer
- Vaatwasserbestendige kan

- Eenvoudige keuzeschakelaar
- Twee snelheden en pulse optie
- Ideaal voor onder meer smoothies, cocktails en als ijscrusher

CB137



3

- Duidelijk scherm en toetsenbord voor utlieme controle bij het blenden
- Programmeerbaar om snel de meest populaire dranken te maken
- Met geluidswerende kap
- Onbreekbaar polycarbonaat behuizing
- 4 Programma's
- Vaatwasserbestendige kan

- Eenvoudige schakelaar
- vaatwasserbestendig

| Art.nr  | Omschrijving        |
|---------|---------------------|
| 1 CB135 | MX1000XTEK (1,5kW)  |
| 2 CB136 | MX1100TXSEK (1,5kW) |
| 3 CB137 | MX1500XTEK (1,5kW)  |
| DM876   | Reserve kan 2L      |

### Specificaties

CB135 Model: MX1000XTXSEK. 230V. 1500W. 6,25A. 2 Snelheden. Afmeting (cm): 45,7(h)x21,5(b)x20,9(d).  
 CB136 Model: MX1100TXSEK. 230V. 1500W. 6,25A. Afmeting (cm): 54(h)x23(b)x24(d).  
 CB137 Model: MX1500XTEK. 230V. 1500kW. 6,25A. Afmeting (cm): 54(h)x23(b)x24(d).  
 DM876 Afmeting (cm): 26,5(h)x16,8(b)x16,8(d). Gewicht: 1,5kg.

## Waring Commercial Bar en keukenblenders

Veelzijdige blenders voor het maken van sauzen, soepen en salsa's. 1 liter keuken/bar blender is ook geschikt voor het crushen van ijs. 2 liter model heeft 2 snelheden en een sterk RVS mes. Extra groot 4 liter model heeft 3 snelheden en een pulsefunctie en is ideaal voor grote restaurants. Hot blending deksels (apart verkrijgbaar) beschikbaar voor 4 liter-modellen. Deze deksels voorkomen dat druk opgebouwd wordt wanneer warme ingrediënten gebruikt worden.



- 2 snelheden (1liter) of 3 snelheden (4 liter)
- Hot blending deksels verkrijgbaar voor 4 liter-modellen
- Schakelaar bediening



### Specificaties

CP340 Model: BB255K. 230V. 1,1A. Snelheid: 17.000 en 21.000tpm.  
 Capaciteit: 1,3L. Afmeting (cm): 35,2(h) x 24,8(b) x 20,3(d). Gewicht: 3,29kg.  
 GF422 Model: CB15V. 230V. 6,5A. Snelheid: 1.700-18.000tpm.  
 Capaciteit: 4L. Afmeting (cm): 56(h)x37(b)x37(d). Gewicht: 16,6kg.

| Art.nr | Omschrijving              |
|--------|---------------------------|
| CP340  | 1,3L co-polyester blender |
| GF422  | 4L RVS blender            |
| HC180  | 1,3L co-polyester kan     |
| HC181  | 1,3L RVS kan              |

## Waring Commercial Torq 2.0 cocktailblenders

Blenders van hoogwaardige kwaliteit, kunnen ijs vergruizen en in minder dan 8 seconden 3 margarita's mixen. Met BPA vrije, stapelbare kan van co-polyester en aandrijfkoppeling van hoge kwaliteit RVS.



- 1,4L, BPA vrije, stapelbare kan van co-polyester
- Hoogwaardige 2pk motor met 2 snelheden en max. 24.000tpm
- Tuimelschakelaar of elektronisch touchpad met 60 sec.timer

### Specificaties

230V. 1,4kW. 6A. Afmeting (cm): 39,6(h)x29,2(b)x22,8(d). Gewicht: 2,56kg.

| Art.nr | Omschrijving                      |
|--------|-----------------------------------|
| CP870  | Blender met tuimelschakelaar      |
| CP871  | Blender met elektronisch touchpad |
| CP872  | Blender met snelheidsregelaar     |
| AG648  | 1,4L PET kan                      |

## Buffalo Blenders

Veelzijdige, krachtige en duurzame blenders. Perfect voor het bereiden van diverse producten. DR825 heeft een geluiddempende kap voor een stille werking. Met 2,5L, BPA-vrije kan.

- 2,5L capaciteit
- Stevige metalen koppeling
- Pulsefunctie
- Variabele snelheid 10000-28000rpm
- BPA-vrije kan

### Specificaties

**CR836** 230V, 1.68kW, 7.3A, Afmeting (cm): 53,5(h)x25,3(b)x23,6(d), Gewicht: 6kg.  
**DR825** Afmeting (cm): 54,8(h)x25,3(b)x23,6(d), Gewicht: 8,9kg.  
**CY140** 230V, 1.6kW, 8A, Formaat: 53,5(h) x 24(b) x 30,6(d)cm, Gewicht 6kg.  
**CY141** 230V, 1.68kW, 8A, Formaat: 54,7(h) x 24(b) x 30,6(d)cm, Gewicht 9kg.

| Art.nr       | Omschrijving                           |
|--------------|--|
| <b>CR836</b> | Blender                                |
| <b>DR825</b> | Blender   geluiddskap                  |
| <b>CY140</b> | Blender   touchbediening               |
| <b>CY141</b> | Blender   touchbediening   geluiddskap |
| <b>CS052</b> | 2,5L reserve kan                       |

## Santos Professionele drankenblender

Stille heavy duty blender voor het maken van alle soorten cocktails, smoothies, milkshakes of ijsdranken. Borstelloze motor met geluiddempende behuizing, vrijwel geruisloos. Eenvoudig te gebruiken en te onderhouden met veiligheidsensor om de motor te stoppen wanneer de behuizing wordt geopend. Geschikt voor het malen van ijsblokjes.

- Gepolijste aluminium constructie
- 30 voorgeprogrammeerde recepten en USB-poort
- Borstelloze technologie betekent stille motor



### Specificaties

**DN638** 230V, 1.5kW, 5A, Afmeting (cm): 44,1(h)x20(b)x24,7(d), Gewicht: 9,4kg.

| Art.nr       | Omschrijving |
|--------------|--------------|
| <b>DN638</b> | 2,4L         |

## Santos Keukenblenders

Veelzijdige en efficiënte blenders voor het blenden, mixen en malen van voedsel en dranken. Vergruist ijsblokjes snel en kan voor warme en koude dranken worden gebruikt. Ideaal voor ziekenhuizen, instellingen, chefs en catering.

- Aluminium en RVS-constructie
- Veilig vergrendelingssysteem voor kan
- Stil koppelingssysteem en motor
- Afneembare deksel en waterdichte rubberen dichting



### Specificaties

**DN637** 230V, 750W, 9A, Afmeting (cm): 61,5(h)x21,5(b)x22(d), Gewicht: 12,5kg.  
**DN636** 230V, 750W, 9A, Afmeting (cm): 61,5(h)x21,5(b)x22(d), Gewicht: 12,5kg.

| Art.nr       | Omschrijving                   |
|--------------|--------------------------------|
| <b>DN637</b> | 4L blender (kan polycarbonaat) |
| <b>DN636</b> | 4L blender (kan RVS)           |
| <b>DN989</b> | 4L reserve kan polycarbonaat   |



## Waring Commercial Barblenders

De krachtige motor met 2 snelheden en RVS messen kunnen met gemak ijs vergruizen voor cocktails en hete ingrediënten mengen voor soepen en sauzen. Het eigentijdse design en de grote capaciteit maken de blender ideaal voor in een klantomgeving.

- 260W motor met 2 snelheden
- RVS mes uit 2 delen
- Metaal versterkt rubberen aandrijfkoppeling



### Specificaties

**CP341** Model: BB255SK, 230V, 1.1A, Snelheid: 17,000 en 21,000rpm, Capaciteit: 1L, Afmeting (cm): 35,2(h)x24,8(b)x20,3(d), Gewicht: 3,24kg.

| Art.nr       | Omschrijving   |
|--------------|----------------|
| <b>CP341</b> | 1L RVS blender |

## Waring Keukenblender

Perfect voor voedselbereiding. Traploze snelheidsregeling voor het eenvoudig blenden van soepen, sorbetijs of puree. Inclusief vinyl deksel met vuldeksel, ideaal voor warme gerechten.

- Eenvoudige draaiknop voor traploze snelheidsregeling
- Vinyl deksel met vuldeksel voor tussentijds toevoegen van ingrediënten
- Variabele snelheid en pulse optie
- Perfect voor onder meer soepen, sorbetijs en puree
- Rubberen komhouder en pootjes voor geluidsabsorbtie



### Specificaties

**GH480** Model: MX1200XTXK, 230V, 1.5kW, 6,5A, Snelheid: 1.500-32.000rpm, Capaciteit: 2L, Afmeting (cm): 45,7(h)x21,5(b)x20,9(d), Gewicht: 7,18kg.

**DM876** Afmeting (cm): 26,5(h)x16,8(b)x16,8(d), Gewicht: 1,5kg.

| Art.nr       | Omschrijving   |
|--------------|----------------|
| <b>GH480</b> | 2L             |
| <b>DM876</b> | Reserve kan 2L |

TABLETOP

RESTAURANT, BAR &amp; HOTEL

MEUBILAIR

DISPOSABLES &amp; SCHOONMAAK

KLEDING &amp; WERKSCHOENEN

KEUKEN

KEUKENMEUBILAIR &amp; TRANSPORT

APPARATUUR

KOELEN &amp; VRIEZEN



# APPARATUUR / BLENDERS & STAAFMIXERS

## Waring Commercial Keuken- en barblendere

Mix, meng, verpulver en pureer voedsel. Krachtige motor met 2 snelheden en pulse functie. Met stevige kan, voor gelijkmatig mengen en consistente resultaten en rubberen houder die geluid dempt en zorgt voor een eenvoudige reiniging.

- 1,4L kan
- Tuimelschakelaar of touchpad
- 2 snelheden en pulse-functie
- Industrieel stalen mes
- Maximaal aanbevolen dranken per dag: 25-49

### Specificaties

**CP847** Model: BB300K. 230V. 3,3A. Snelheid: 16,000 en 20,100rpm. Capaciteit: 1,4L. Afmeting (cm): 39(h)x26(b)x26,4(d). Gewicht: 4,37kg.

| Art.nr       | Omschrijving               |
|--------------|----------------------------|
| <b>CP847</b> | Schakelaar   kunststof kan |



## Waring Commercial Keuken- en barblendere

Mix, meng, verpulver en pureer voedsel. Krachtige motor met 2 snelheden en pulse functie. Met stevige kan, voor gelijkmatig mengen en consistente resultaten en rubberen houder die geluid dempt en zorgt voor een eenvoudige reiniging.

- 1,4L kan
- Tuimelschakelaar of touchpad
- 2 snelheden en pulse-functie
- Industrieel stalen mes
- Maximaal aanbevolen dranken per dag: 25-49

### Specificaties

**CP848** Model: BB340K. 230V. 3,3A. Snelheid: 16,700 en 21,700rpm. Capaciteit: 1,4L. Afmeting (cm): 39(h)x26(b)x26,4(d). Gewicht: 4,37kg.  
**CP849** Model: BB340SK. 230V. 3,3A. Snelheid: 16,700 en 21,700rpm. Capaciteit: 1,4L. Afmeting (cm): 39(h)x26(b)x26,4(d). Gewicht: 4,37kg.

| Art.nr       | Omschrijving           |
|--------------|------------------------|
| <b>CP848</b> | Touchpad kunststof kan |
| <b>CP849</b> | Touchpad RVS kan       |
| <b>HC183</b> | 1,4L RVS kan           |



## Waring Heavy-duty milkshake mixer

Professionele mixer/blender met 3 snelheden, pulse knop en volautomatische start/stop functie. Eén beker, mixer en vlindermixer per roerwerk.

- Zware gegoten basis
- 110W per mixer
- 3 snelheden & pulse functie
- Luchtcooling



| Art.nr       | Omschrijving |
|--------------|--------------|
| <b>FC268</b> | WDM120TX     |

## Buffalo Enkele en dubbele milkshake mixers

Moderne mixer, ideaal voor het bereiden van cocktails en milkshakes. Voorzien van zware voet waardoor de machine ook tijdens gebruik stabiel blijft staan.

- 400W motor
- 2 snelheden
- 600ml RVS beker



### Specificaties

**CT938** Model: EMS-1. 230V. 80W. 0.34A. Afmetingen (mm): 520(H) x 180(B) x 180(D). Gewicht: 4kg.  
**CY423** Model: EMS-2. 230V. 160W. 0.34A. Afmetingen: (mm): 560(H) x 420(B) x 420(D). Gewicht: 7kg.

| Art.nr       | Omschrijving        |
|--------------|---------------------|
| <b>CT938</b> | Enkele mixer        |
| <b>CY423</b> | Dubbele mixer       |
| <b>DY990</b> | Roze, groen & blauw |

## Waring Commercial IJscrusher

Compacte, krachtige RVS verguizer geschikt voor professionele toepassingen. Voor gebruik met een voorraadbak tot een maximale hoogte van 25cm.

- 30kg/per uur
- 2.4 liter voorraadbak
- RVS mes
- Verstelbare hoogte



### Specificaties

**F234** Model: IC20E. 230V. 750W. 3,3A. Afmeting (cm): 44(h) x 19(b) x 25(d). Gewicht: 9kg.

| Art.nr      | Omschrijving |
|-------------|--------------|
| <b>F234</b> | IJscrusher   |

## Caterlite IJscrusher

Met deze krachtige maar compacte ijscrusher vergruist u tot 12kg ijs per uur. Met sterke, RVS messen en een grote opening om hem gemakkelijk te vullen.

- 12kg/u output
- Voor ijsblokjes tot 2cm<sup>2</sup>
- Doorzichtige, kunststof voorraadbak van 3L
- RVS messen
- Met tuimelschakelaar



| Art.nr       | Omschrijving     |
|--------------|------------------|
| <b>CT057</b> | 3L IJsvergruizer |



## Waring Light-Duty staafmixer Quik Stix™

Lichtgewicht, efficiënt en compact. Ideaal voor kleinere professionele toepassingen, zoals cafés en bars.

- 175W motor
- 2 snelheden
- 15cm staaf
- RVS mes



### Specificaties

**J772** Model: WSB33K. 230V. 175W. 0,8A. 2 Snelheden: 15.500 en 20.500tpm. Snoerlengte: 1,8m. Afmeting (cm): 40,6(h)x11,3(Ø). Gewicht: 1,1kg.

| Art.nr      | Omschrijving |
|-------------|--------------|
| <b>J772</b> | 175W         |



## Kitchenaid blender

Krachtige mixer met hoge capaciteit en kantelmechanisme voor gemakkelijke toegang tot de kom.

NIEUW

- Volledig metalen constructie
- Directe aandrijfbevestigingsnaaf
- Planetaire mengactie



### Specificaties

**CX926** 5KHM5110BWH. 230V. 85W. Afmetingen: 295(H) x 95(B) x 210(D)mm. Gewicht: 1,17 kg.

| Art.nr       | Omschrijving |
|--------------|--------------|
| <b>CX926</b> | 85W          |

## Rowlett Handmixer

Gemakkelijk te gebruiken en lichtgewicht met een ergonomische handgreep. Beschikt over 2 snelheden plus traploze variabele regeling. Accessoires voor hakmolen, kan en garde inbegrepen.

- Stijlvol zwart en zilver ontwerp
- 2 snelheden met traploze variabele bediening
- 3-in-1-adapter
- 800W-motor

NIEUW



### Specificaties

**FB973** 220-240V. 5A. Afmetingen: 416,2(H) x 55,5(B) x 55,5(D) mm. Gewicht 1,33 kg.

| Art.nr       | Omschrijving |
|--------------|--------------|
| <b>FB973</b> | 800W         |

## Waring Staafmixer Quik Stix™ Plus

Efficiënte medium-duty blender voor lichtere werkzaamheden als pureren, kloppen en mengen. Lichtgewicht, ergonomisch en compact voor maximale veiligheid en controle.

- 350W motor
- 2 snelheden
- 25,4cm RVS staaf
- RVS mes
- Comfort handgreep



### Specificaties

**CB132** Model: WSB40K. 230V. 350W. 1,5A. 2 Snelheden. Afmeting (cm): 56,9(h)x12,7(b)x14(d). Gewicht: 1,78kg.

| Art.nr       | Omschrijving |
|--------------|--------------|
| <b>CB132</b> | 350W         |



## Waring Professionele heavy-Duty Big Stix™ mixer met verwisselbare staaf

Krachtige en veelzijdige mixers in de befaamde Big Stix lijn. Verschillende mixstaven verkrijgbaar die eenvoudig uit te wisselen zijn. Onmisbaar voor de bereiding van sauzen, soepen, puree en beslag in de professionele keuken.

- 650W motor
- Variabele snelheid
- Stevige veiligheids handgreep
- Vaatwasserbestendige staaf

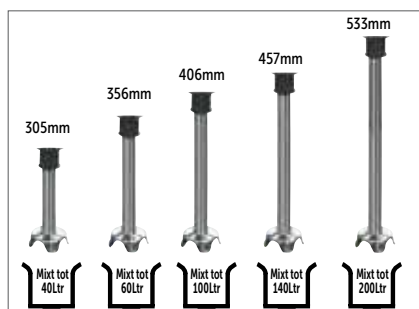

### Specificaties

**CR525** Model: WSB50CK. 230V. 3.3A. Motor met 2 frequenties: 50Hz/60Hz. Variabele snelheid van 5000 tot 18000tpm. Afmeting (cm): 69,8(h)x13,9(b)x20,3(d). Gewicht: 3,76kg.  
**CR526** Model: WSB55CK. 230V. 3.3A. Motor met 2 frequenties: 50Hz/60Hz. Variabele snelheid van 5000 tot 18000tpm. Afmeting (cm): 76(h)x14(b)x20,5(d). Gewicht: 3,88kg.  
**CR527** Model: WSB60CK. 220-240V. 3.3A. Variabele snelheid tot 18000tpm. Afmeting (cm): 81(h) x 14(b) x 20,5(d). Gewicht: 4,04kg.  
**CR528** Model: WSB65CK. 220-240V. 3.3A. Variabele snelheid tot 18000tpm. Afmeting (cm): 85(h) x 14(b) x 20,5(d). Gewicht: 4,11kg.  
**CR529** Model: WSB70CK. 220-240V. 3.3A. Variabele snelheid tot 18000tpm. Afmeting (cm): 93(h) x 14(b) x 20,5(d). Gewicht: 4,23kg.

### Art.nr

| Art.nr       | Omschrijving               |
|--------------|----------------------------|
| <b>CR525</b> | Staafmixer met 30cm staaf  |
| <b>CR526</b> | Staafmixer met 36cm staaf  |
| <b>CR527</b> | Staafmixer met 406mm staaf |
| <b>CR528</b> | Staafmixer met 457mm staaf |
| <b>CR529</b> | Staafmixer met 533mm staaf |
| <b>U612</b>  | Losse staaf 30,5cm         |
| <b>U613</b>  | Losse staaf 35,6cm         |
| <b>U614</b>  | Losse staaf 40,6cm         |
| <b>U615</b>  | Losse staaf 45,7cm         |
| <b>U616</b>  | Losse staaf 53,3cm         |

TABLETOP

RESTAURANT, BAR & HOTEL

MEUBILAIR

DISPOSABLES & SCHOONMAAK

KLEDING & WERKSCHOENEN

KEUKEN

KEUKENMEUBILAIR & TRANSPORT

APPARATUUR

KOELEN & VRIEZEN

# APPARATUUR / BLENDERS & STAAF MIXERS

## KitchenAid Staafmixer

De draadloze staafmixer is compact en licht en biedt veelzijdigheid.

- 700 ml mengkom met deksel
- Vaatwasmachinebestendige accessoires
- Verschillende snelheden voor controle en flexibiliteit



### Specificaties

**CX931** Afmetingen: 41,4 (h) x 9,1 (b) x 6,4(d). Gewicht 0,935 kg

### Art.nr Omschrijving

**CX931** Staafmixer 5KHBV53BOB

## KitchenAid Keuken- en barblender

Klassieke blender met 5 snelheden, start langzaam en voert geleidelijk de snelheid op zodat ingrediënten niet spatten. Perfect voor het mixen van hete ingrediënten, zoals soepen. Tevens geschikt voor het maken van smoothies en het vermalen van ijs voor cocktails. Met goed sluitend deksel en 60ml ingrediëntenbekertje.

- 550W motor met Intelli-snelheidsregeling
- 1,5L BPA-vrije kan
- Voet van gegoten metaal
- 5 snelheden
- Speciale knop voor heet voedsel
- Alleen voor huishoudelijk gebruik



### Specificaties

**CX927** 230V. 550W. Afmetingen: 376(H) x 180(B) x 216(D)mm. Gewicht: 3,17 kg.

**CX928** 230V. 550W. Afmetingen: 376(H) x 180(B) x 216(D)mm. Gewicht: 3,17 kg.

### Art.nr Omschrijving

**CX927** Zwart

**CX928** Wit

## Waring Keuken- & barblender

Krachtige blender met vaatwasserbestendige kan en een maximumsnelheid van 45.000tpm.

- Krachtige 1500W motor
- High, Low en Pulse stand
- 30 seconden timer
- Eenvoudig te verwijderen deksel om ingrediënten toe te voegen



### Specificaties

**CM078** Model: MX1100XTPEK. 230V. 1,5kW. 6.5A. Snelheid:

Tot 45.000tpm. Capaciteit: 1,35Ltr. Afmetingen (mm):

406(H) x 216(B) x 210(D). Gewicht: 6,8kg.

### Art.nr Omschrijving

**CM078** Touchbediening

## Dynamic Staafmixers

Pureert gekookte groenten en fruit in enkele minuten door extrusie - voedsel gaat door kleine gaatjes - met klontvrij resultaat. Of vermaal 100kg rauwe groenten in slechts 10 minuten met het hoge snelheids mes ( bijgeleverd ) tot perfecte koolsla. Afneembare staaf, variabele snelheid of vaste staaf en enkelvoudige snelheid modellen verkrijgbaar.

- 460W motor
- Enkel of variabele snelheid
- 52cm vaste-, of 57cm afneembare- RVS staaf
- Continue functie voor langer mengen

### Specificaties

**CF254** Model: PP002. 230V. 460W. Max vermogen: 100kg rauwe groente/10min. Variabele snelheid: 100-500tpm. Afmeting (cm): 92(h) x 17(Ø). Aslengte: 57cm. Gewicht: 5,9kg.

Art.nr Omschrijving

**CF254** PP 97 afneembaar



## Dynamic Master multifunctionele staafmixers

Krachtige multifunctionele staafmixers om tot wel 100L aan ingrediënten te emulgeren, blenden, mixen, pureren en kloppen. De staafmixers zijn makkelijk schoon te maken en de opzetstukken zijn eenvoudig te verwijderen en te verwisselen.

### Specificaties

**CN225** Model: MF002UK.H. 220-240V. 600W. 2.1A. Snelheid: Mixen: 3000 tot 9.500tpm/Garde: 300 tot 900tpm. Afmetingen (mm): 753(H) x 122(Ø). Gewicht: 4,5kg.

Art.nr Omschrijving

**CN225** Mixer en garde



## Dynamic Junior staafmixer

Lichtgewicht, krachtig en eenvoudig te gebruiken als blender of om te pureren tot 25L.

- 200W motor
- Enkele snelheid
- 22,5cm RVS staaf
- Titanium messen
- Veiligheidsschakelaar



### Specificaties

**CF004** Model: Junior Standard MX020. 230V. 270W. 0,9A. Snelheid: 9.000tpm. Afmeting (cm): 50,5(h) x 9,4(Ø). Lengte mixerstaaf: 22,5cm. Gewicht: 1,7kg.

Art.nr Omschrijving

**CF004** Junior



## Dynamic Draadloze staafmixer MX160

Lichtgewicht en draadloze staafmixer, voor veelzijdig mixen en mengen. De staafmixer is voorzien van een ergonomische handgreep en daardoor comfortabel en eenvoudig in gebruik.

- 180W motor
- Verwisselbare staaf
- Oplaadtijd: 45 min
- Ergonomische handgreep

### Specificaties

**CM232** Model: MX130. 230V. 180W. 0,8A. Snelheid: 10.000tpm. Afmeting (cm): 45(h)x11(b)x7(d). Gewicht: 1,1kg.

Art.nr Omschrijving

**CM232** Draadloos



## Dynamic Staafmixers

Professionele handmixer voor soepen en sauzen. Compleet met 2-delig mes, 4-delig mes, klopper en garde opzetstuk en 1L container. Afneembare staaf voor eenvoudig reinigen.

- 200W motor
- Variabele snelheid
- 16cm RVS staaf
- RVS



### Specificaties

**CF257** Model: MX052. 230V. 220W. 0,8A. Variabele snelheid tot 13.000tpm. Afmeting (cm): 39,5(h)x7(Ø). Gewicht: 990g.

**CM235** Model: MX100. 230V. 250W. 0,96A. Variabele snelheid tot 13.000tpm. Afmeting (cm): 39,5(h)x7(Ø). Gewicht: 0,99kg.

Art.nr Omschrijving

**CF257** Dynamix Pack

**CM235** Dynamix Turbo Blend



## Dynamic Waterdicht Dynashake Mixing Pack

Professionele lichtgewicht handmixer eenvoudig in gebruik, voorzien van waterdichte container die spetteren voorkomt tijdens het mixen. Afneembare staaf voor eenvoudig reinigen. Compleet met 2-delig mes, 4-delig mes, klopper en garde opzetstuk en 1L container.

- 200W motor
- Variabele snelheid
- 19cm RVS staaf
- 4-delig mes
- Waterdicht om spatten te voorkomen



### Specificaties

**CF258** Model: MX054. 230V. 220W. 0,83A. Variabele snelheid tot 13.000tpm. Afmeting (cm): 39,5(h)x7(Ø). Gewicht: 1,4kg.

Art.nr Omschrijving

**CF258** Dynashake Pack

Unieke waterdichte dichting



TABLETOP

RESTAURANT, BAR & HOTEL

MEUBILAIR

DISPOSABLES & SCHOONMAAK

KLEDING & WERKSCHOENEN

KEUKEN

KEUKENMEUBILAIR & TRANSPORT

APPARATUUR

KOELEN & VRIEZEN



## Dynamic Staafmixer

Professionele compacte mixer met 4-delig mes ideaal voor het mixen van soep en sauzen tot 4L. Afneembare staaf voor eenvoudig reinigen.

- 200W motor
- Variabele snelheid
- 16cm RVS staaf
- 4-delig mes
- Lichtgewicht

Set bevat: blender, klopper en mixer



4 Pureerstaaf



3 Kom met mes

1

Mixt 1-4ltr

Afneembare staaf

### Specificaties

**CF001** Model: MX050. 230V. 220W. 0,9A. Variabele snelheid tot 13.000tpm. Afmeting (cm): 39,5(h)x7(Ø). Gewicht: 990g.  
**GH629** Model: MF052. 230V. 220W. 0,8A. Variabele snelheid tot 13.000tpm. Inhoud: mixt 1 tot 4L, pureert tot 4L. Afmeting (cm): 39,5(h)x7(Ø). Gewicht: 1kg.  
**AD937** Model: AC518. Inhoud 0,8L. Afmeting (cm): 14,5(h)x17,5(b). Gewicht: 760g.  
**AD938** Model: AC516. Inhoud 1 tot 4L. Afmeting (cm): 29,5(h)x9(b)x9(d). Gewicht: 500g.  
**AD939** Model: AC517. Inhoud 1 tot 4 kg. Afmeting (cm): 23,5(h). Gewicht: 95g.

### Art.nr Omschrijving

| Art.nr         | Omschrijving                           |
|----------------|--|
| 1 <b>CF001</b> | Dynamix staafmixer                     |
| 2 <b>GH629</b> | Dynamix staafmixer set                 |
| 3 <b>AD937</b> | Opzetkom voor Dynamix staafmixer CF001 |
| 4 <b>AD939</b> | Dynamic pureerstaaf                    |



## Dynamic Junior staafmixers en kloppers

Lichtgewicht, krachtig en eenvoudig te gebruiken als blender of om te pureeren tot 25L.

- 200W motor
- Enkele snelheid
- 22,5cm RVS staaf
- Titanium messen
- Veiligheidsschakelaar



Mixt 5-25L

### Specificaties

**CF004** Model: Junior Standard MX020. 230V. 270W. 0,9A. Snelheid: 9.000tpm. Afmeting (cm): 50,5(h) x 9,4(Ø). Lengte mixerstaaf: 22,5cm. Gewicht: 1,7kg.  
**GF343** Model: MX024. 230V. 270W. 1,2A. Snelheid tot 11.000tpm. Capaciteit: 5-25L. Afmeting (cm): 57,5(l)x9,5(Ø). Gewicht: 2kg.  
**CF005** Model: Junior Plus MX021V. 230V. 200W. 0,9A. Variabele snelheid: 0-9.000tpm. Afmeting (cm): 50,5(h)x9,4(Ø). Aslengte: 22,5cm. Gewicht: 1,9kg.  
**CF007** Model: Junior Combi MX022. 230V. 200W. 0,9A. Variabele snelheid: blender 0-9.000tpm, garde: 0-2.000tpm. Afmeting (cm): 53(h) x 9,4(Ø). Lengte mixerstaaf: 22,5cm, lengte garde: 18,5cm. Gewicht: 2,4kg.

### Art.nr Omschrijving

| Art.nr       | Omschrijving         |
|--------------|----------------------|
| <b>CF004</b> | Junior               |
| <b>GF343</b> | Junior Mixer Plus XL |
| <b>CF005</b> | Mixer en motor       |
| <b>CF007</b> | Combi Set            |
| <b>GF341</b> | Snijkom voor CF005   |



## Dynamic Master Dynaspeed staafmixer

Sterke handmixer voorzien van het slimme Dynamic Speed Control kenmerk, voor eenvoudig pureeren, mixen en blenden.

- Max. vermogen van 460W
- Variabele snelheid tot 9.500 tpm
- RVS staaf 14cm
- Ergonomisch handvat
- Titanium gecoatete messen



### Specificaties

**CF013** Model: MX2000. 230V. 460W. 2,1A. Snelheid: 3.000- 9.500tpm. Afmeting (cm): 72(l) x 12,2(Ø). Gewicht: 3,5kg.

### Art.nr Omschrijving

| Art.nr       | Omschrijving                |
|--------------|-----------------------------|
| <b>CF013</b> | Master Dynaspeed staafmixer |

40-100Ltr

## Dynamic Motorblok met verwisselbare opzetstukken

Stel de voor u perfecte blender samen door zelf een afzonderlijke motor en toebehoren te kiezen. Klik ze simpelweg aan elkaar en u kunt naar wens kloppen, mixen of pureren. Opzetstukken in verschillende lengtes verkrijgbaar. Alle opzetstukken zijn vaatwasserbestendig.



- 600W motor
- 8 opzetstukken passen op 1 motor
- Mixsnelheid instelbaar van 100 tot 10.500rpm
- RVS opzetstukken

### Specificaties

**AD281** Model: BM 2000 motorblok AC001. 230V. 600W. 2A. Max snelheid: 10.500rpm. Afmeting (cm): 35(h)x12,2(Ø). Gewicht: 2,7kg.  
**AD283** Model: F90 klopper AC003. Inhoud 5 tot 20L. Voor snelheden van 300-900rpm. Lengte 245mm. Gewicht 0,9kg.  
**AD282** Model: M90 mixer AC002. Inhoud 20 tot 100L. Voor snelheden tot 900rpm. Mixerlengte 420mm. Gewicht 1kg.  
**AD287** Model: AP 90 pureerstaaf AC004. Inhoud 30kg. Voor snelheden van 100-600rpm. Lengte 420mm. Gewicht 1,9kg.  
**AD286** Model: FM92 Master garde AC202. Inhoud 20 tot 200L. Voor snelheden van 100-500rpm. Klopperlengte 420mm.  
**AD284** Model: FM90 Master garde AC200. Inhoud 20 tot 200L. Voor snelheden van 100-500rpm. Klopperlengte 600mm.  
**AD285** Model: FM91 Master garde AC201. Inhoud 20 tot 200L. Voor snelheden van 100-500rpm. Klopperlengte 700mm.

| Art.nr         | Omschrijving      |
|----------------|-------------------|
| <b>1</b> AD281 | Motorblok         |
| <b>2</b> AD283 | F90 klopper       |
| <b>3</b> AD287 | AP90 pureerstaaf  |
| <b>4</b> AD286 | FM92 Master garde |
| AD284          | FM90 Master garde |
| AD285          | FM91 garde        |



## Dynamic Mix garde - variabele snelheid

Sterke garde geschikt voor soep, sauzen en mayonaise tot 20L.

- 350W motor
- Variabele snelheid
- 24,5cm RVS garde
- Veiligheidsschakelaar



### Specificaties

**CF011** Model: FT97. 230V. 350W. 2,1A. Variabele snelheid: 300-900rpm. Afmeting (cm): 65(h)x11(Ø). Lengte garde: 24,5cm. Gewicht: 3,3kg.

| Art.nr       | Omschrijving |
|--------------|--------------|
| <b>CF011</b> | Mix garde    |

## Dynamic Staafmixer enkele snelheid

Sterke staafmixer, ideaal voor soep en sauzen tot 100L. Aluminium staaf met RVS coating voor een sterk, hygiënisch maar lichtgewicht apparaat.

- 460W motor
- Enkele snelheid
- 41cm met RVS gecoate Aluminium staaf
- Titanium mes
- Veiligheidsschakelaar



### Specificaties

**K472** Model: Maxi Mixer MX91. 230V. 460W. 1,5A. Snelheid: 9.000rpm. Afmeting (cm): 71,5(h)x11(Ø). Gewicht: 3,5kg.

| Art.nr      | Omschrijving |
|-------------|--------------|
| <b>K472</b> | Master       |



## Dynamic Senior standaard mixer

Sterk en veelzijdige machine die mixt, mengt en pureert medium tot grote hoeveelheden op één snelheid.

- 300W motor
- Enkelvoudige snelheid
- 30cm staaf
- Titanium gecoat mes



### Specificaties

**CF008** Model: PMX98. 230V. 350W. 1,36A. Snelheid: 9.500rpm. Afmeting (cm): 60(h)x9,7(Ø). Lengte mixer-staaf: 30cm. Gewicht: 2,4kg.

| Art.nr       | Omschrijving           |
|--------------|------------------------|
| <b>CF008</b> | Senior standaard mixer |

TABLETOP

RESTAURANT, BAR & HOTEL

MEUBILAIR

DISPOSABLES & SCHOONMAAK

KLEDING & WERKSCHOENEN

KEUKEN

KEUKENMEUBILAIR & TRANSPORT

APPARATUUR

KOELEN & VRIEZEN

# APPARATUUR / BLENDERS & STAAF MIXERS

## Dynamic SMX Heavy duty staafmixers

Perfect voor het mixen van grote hoeveelheden tot 200L. Voorzien van een continu knop voor veilig en constant gebruik. Stevige handgreep voor tweehandig gebruik tijdens mixen en pureeren. Uniek Dyna Speed Control op DSC model neemt voedseldichtheid waar en regelt vervolgens de snelheid om een optimaal resultaat te bereiken. Topklem (wordt apart verkocht) kan bevestigd worden op pannen om de mixer op zijn plaats te houden. Topklem te gebruiken bij pannen met minimale diepte van 10cm.

- RVS behuizing en staaf
- Variabele snelheid
- SMX 600 DSC heeft Dyna Speed Control
- Functie voor constant vermogen
- Titanium mes
- Muurbeugel meegeleverd



### Specificaties

**DS550** Model: SMX 600T. 230V. 2.8A. 850W. Variabele snelheid tot 9.500tpm. Afmeting (cm): 80(h) x 12,5(Ø). Gewicht 5,7kg.  
**DS551** Model: SMX 700T. 230V. 4A. 925W. Variabele snelheid tot 9.500tpm. Afmeting (cm): 87(h) x 24,5(b) x 12,5(d). Gewicht 6,5kg.  
**DS552** Model: SMX 800T. 230V. Max Output of 1kW. 2.8A. Variabele snelheid tot 9.500tpm. Afmeting (cm): 95(h) x 12,5(Ø). Gewicht 6,7kg.  
**DS553** Model: MX125T. 230V. 4.35A. 1kW. Variabele snelheid: 3000-9500tpm. Afmeting (cm): 96(h) x 12,5(b). Gewicht: 6,7kg.

### Art.nr Omschrijving

|              |   |
|--------------|---|
| <b>DS550</b> | SMX 600E staafmixer - vaste staaf         |
| <b>DS551</b> | SMX 700T staafmixer                       |
| <b>DS552</b> | SMX 800T staafmixer - verwijderbare staaf |
| <b>DS553</b> | SMX Turbo staafmixer                      |

## Dynamic Master staafmixer

Sterke ergonomische handmixer met capaciteit tot 100L. Mixerstaaf afneembaar voor eenvoudige reiniging.

- 460W motor
- Variabele snelheid
- 41cm blender-staaf
- Power on veiligheid indicator
- Continue knop en pulse functie



### Specificaties

**CF014** Model: MDH2000 Plus. 230V. 460W. 2,1A. Snelheid: 3.000-9.000tpm. Afmeting (cm): 72(h)x12,2(Ø). Aslengte: 41cmx12,2(Ø)cm. Gewicht: 3,7kg.  
**CM237** Model: MX120. 230V. 500W. 2,2A. Snelheid: 3.000-9.500tpm. Afmeting (cm): 72(h)x12,2(b). Gewicht: 3,7kg.

### Art.nr Omschrijving

|          |                                 |
|----------|---------------------------------|
| <b>1</b> | <b>CF014</b> Mixer              |
| <b>2</b> | <b>CM237</b> Master Turbo Blend |



## Dynamic Senior staafmixer

Staaftmixer voor standaard tot grote hoeveelheden. Afneembare messen voor eenvoudige reiniging of vervanging.

- 300W motor
- Variabele snelheid
- 30cm blender-staaf
- Titanium mes



### Specificaties

**CF009** Model: PMDH 250 Plus MX006. 230V. 300W. 1,36A. Variabele snelheid: 0-9.000tpm. Afmeting (cm): 64(h)x9,7(Ø). Aslengte: 30cm. Gewicht: 2,5kg.

### Art.nr Omschrijving

|              |                                   |
|--------------|-----------------------------------|
| <b>CF009</b> | Senior variabele snelheid blender |
|--------------|-----------------------------------|



## Dynamic Senior Mixer XL

RVS staafmixer met verlengde staaf voor gebruik in diepere pannen. Sterk, eenvoudig te reinigen en voorzien van titanium gecoat mes. Dubbele afsluiting voor optimale hygiëne.

- Max vermogen van 350W
- Afneembare 40cm staaf
- Titanium gecoat mes
- Eenvoudig te reinigen
- Dubbele sluiting



### Specificaties

**GF348** Model: MX016. 230V. 350W. 1,5A. Snelheid tot 9.500tpm. Capaciteit: 20-40L. Afmeting (cm): 69,5(l)x9,5(Ø). Gewicht: 2,6kg.  
**AD287** Model: AP 90 pureerstaaf AC004. Inhoud 30kg. Voor snelheden van 100-600tpm. Lengte 420mm. Gewicht 1,9kg.

### Art.nr Omschrijving

|          |                               |
|----------|-------------------------------|
| <b>3</b> | <b>GF348</b> Senior Mixer XL  |
| <b>4</b> | <b>AD287</b> AP90 pureerstaaf |



## Matfer Bourgeat Alphamix 2 mixer - 8 liter

Professionele multifunctionele blender ontworpen voor dagelijks commercieel gebruik. De krachtige motor van 700 W is ideaal voor het verwerken van maximaal 8 liter ingrediënten in één keer. Kan in zeer korte tijd tot 4 kg deeg (60% vocht) kneden, kloppen en mengen.



NIEUW

- Geschikt voor intensief gebruik
- Afsluitbare roestvrijstalen kom van 8 liter
- Ergonomische handgreep
- Praktisch, gemakkelijk af te lezen bedieningspaneel
- Met 9 snelheden

**Specificaties**  
CU364 Capaciteit: 8L. Vermogen: 700W.

| Art.nr | Omschrijving |
|--------|--------------|
| CU364  | 8L   700W    |

## Matfer Bourgeat Alphamix mixer 2 - 5 liter

Efficiënte mixer voor kleine hoeveelheden dankzij de vorm van het reservoir met gebogen bodem en de vorm van het menggereedschap. Motor van 500 W voor zwaar gebruik, ideaal voor het verwerken van maximaal 5 liter ingrediënten tegelijk. Kan 600 g tot 1,2 kg brooddeeg kneden (60% vocht).



NIEUW

- Robuuste universele motor
- Roestvrijstalen kom van 5 liter
- Kan tot 2,1 kg zoet deeg of 1 kg boterpommade kneden
- Gepolijst, stevig en onderhoudsvriendelijk metalen frame
- Met 9 snelheden

**Specificaties**  
CU365 Capaciteit: 5L. Vermogen: 550W.

| Art.nr | Omschrijving |
|--------|--------------|
| CU365  | 5L   550W    |

## Kitchenaid Professionele mixers-keukenrobots



KitchenAid's sterkste en meest stille keukenmachine is voorzien van een ruime 6,9L kom met J-handvat om moeiteloos grote hoeveelheden te verwerken. Compleet met schenkscherm, aansluiting voor hulpstukken, 500W motor en metalen versnellingen voor krachtige prestaties. Verwerkt tot wel 19 eieren, 1,9L slagroom, 4,5kg beslag, 3,8kg deeg en 3,6kg puree.

- 6,9L RVS kom
- 500W heavy duty direct drive motor
- Handbediende komlift
- RVS garde
- Nylon gecoate klopper en deeghaak
- Metalen bedieningsknoppen

### Kitchenaid Deksel

Origineel Kitchenaid schenkscherm voor mixers met komlift.



NIEUW

- Helpt spatten te voorkomen
- Vaatwasserbestendig

| Art.nr | Omschrijving |
|--------|--------------|
| CX778  | Deksel       |

| Art.nr | Omschrijving |
|--------|--------------|
| CB575  | Wit          |
| CB576  | Rood         |

**Specificaties**  
230V. 325W. 2,1A. 40-200tpm. Inhoud kom: 6,9L. Afmeting (cm): 41,7(h)x37,1(b)x28,7(d). Gewicht: 13kg.

TABLETOP

RESTAURANT, BAR & HOTEL

MEUBILAIR

DISPOSABLES & SCHOONMAAK

KLEDING & WERKSCHOENEN

KEUKEN

KEUKENMEUBILAIR & TRANSPORT

APPARATUUR

KOELEN & VRIEZEN



# APPARATUUR / VOEDSELBEREIDING

## Kitchenaid K5 professionele mixer

Heavy duty professionele mixer. Geleverd met platte mengarm, deeghaak en draadgarde.

- 4,8L RVS kom
- 315W
- 10 snelheden
- Handige komlift
- Overbelasting reset knop

### Kitchenaid Deksel

Origineel Kitchenaid schenkscherm voor mixers met komlift.



NIEUW

- Helpt spatten te voorkomen
- Vaatwasserbestendig

| Art.nr       | Omschrijving |
|--------------|--------------|
| <b>CX778</b> | Deksel       |



| Art.nr       | Omschrijving |
|--------------|--------------|
| <b>J498</b>  | K5 Wit       |
| <b>DY422</b> | K5 Zwart     |
| <b>DN677</b> | K5 Rood      |

**Specificaties**  
**K5** 230V, 315W, 1,4A. Snelheid: 60 tot 265tpm.  
 Afmeting (cm): 41,1(h)x26,4(b)x33,8(d). Gewicht: 12kg.

## Kitchenaid K45 mixer

Krachtige en vrijwel geruisloze direct drive motor. Sterk en stabiel door de volledig stalen constructie, in een design met afgeronde hoeken. Bovengedeelte klapt naar achter om het apparaat makkelijk schoon te kunnen maken. Geleverd inclusief platte mengarm, deeghaak en draadgarde.

- 4,28L kom
- 275W
- 10 snelheden



**Specificaties**  
**J400** 230V, 275W, 1,1A. Snelheid: 58-220tpm.  
 Afmeting (cm): 33,3(h)x35,8(b)x22,1(d). Gewicht: 10,45kg.

| Art.nr      | Omschrijving |
|-------------|--------------|
| <b>J400</b> | 4,28L        |

## Kitchenaid Accessoires voor alle modellen



| Art.nr       | Omschrijving                              |
|--------------|---|
| <b>F661</b>  | Schaaf/rasp voor universele mixers        |
| <b>N241</b>  | Worstenvulhulpstuk voor universele mixers |
| <b>AD579</b> | Menghaak met flexibele rand tbv J400      |

# Buffalo Planetaire mixers



Zware kwaliteit, betrouwbare mixer - ideaal voor bakkerijen, restaurants, kantines en scholen. Duurzame volledig metalen behuizing voor eenvoudige reiniging en hendel bediende lift. Autostop wordt geactiveerd als kom of beveiliging niet op zijn plaats is. Geleverd met garde, deeghaak, klopper kom. Vaatwasserbestendige kom en accessoires.



- 3 snelheden
- 10, 20 of 30 liter inhoud
- Veiligheidsschakelaar

| Art.nr  | Omschrijving                             |
|---------|--|
| 1 GL190 | 9L                                       |
| 2 GL191 | 20L                                      |
| 3 GJ461 | 30L                                      |
| 4 GD891 | Onderstel voor GL190 + GL191. 43,5(h)cm. |

#### Specificaties

**GL190** 230V, 550W, 2,4A, 3 Snelheden: 108-195-355rpm. Afmeting (cm): 61(h)x39,5(b)x39,5(d). Gewicht: 36kg.

**GL191** 230V, 1,1kW, 4,8A, 3 snelheden: 108, 195 en 355rpm. Afmeting (cm): 79,5(h)x56(b)x55,5(d). Gewicht: 92kg.

**GJ461** 230V, 1,5kW, 10A, 3 snelheden: 90, 166 & 282rpm. Afmeting (cm): 103(h)x54(b)x57(d). Gewicht: 170kg.

**GD891** Afmeting (cm): 40,5(h)x43,5(b)x42(d). Gewicht: 10,8kg.

TABLETOP

RESTAURANT, BAR  
& HOTEL

MEUBILAIR

DISPOSABLES  
& SCHOONMAAKKLEDING  
& WERKSCHOENEN

KEUKEN

KEUKENMEUBILAIR  
& TRANSPORT

APPARATUUR

KOELEN &amp; VRIEZEN

# APPARATUUR / VOEDSELBEREIDING

## Buffalo 7L planetaire mixers

Zeer gebruiksbestendige mixers met verwijderbare kommen met grote inhoud. Ideaal voor gebruik in onder meer bakkerijen, restaurants en kantines. De opklapbare mixkop in combinatie met de RVS kommen zorgen dat schoonmaken en wisselen van accessoires heel eenvoudig is, terwijl de spatbeschermer uw keuken netjes houdt.



- Mixkom RVS 7L
- Traploze snelheidsregeling
- Volledig metalen constructie
- Tussentijds ingrediënten toevoegen mogelijk
- Vermogen: 270W

### Specificaties

**DB266** 220-240V. 270W. 1.5A. Enkele fase.  
Afmetingen (mm): 420(H) x 230(B) x 400(D). Gewicht: 15kg.  
**CP921** 220-240V. 270W. 1.5A. Enkele fase.  
Afmetingen (mm): 420(H) x 230(B) x 400(D). Gewicht: 15kg.

Art.nr Omschrijving

**DB266** Wit

**CP921** Zwart



## Gastro-M Spiraalmixers



Spiraalmixers van topkwaliteit, ideaal voor pizzeria's en bakkerijen. Maak elke keer het perfecte deeg met deze robuuste apparaten.

- RVS kom, beschermrooster en spiraal
- Geruisloze aandrijving
- Deeg capaciteit 5kg
- Kom 24 - 45(Ø)cm

### Specificaties

**DS187** 230V. 370W. Afmeting (cm): 70,5(h)x39,5(b)x62,5(d). Gewicht: 41kg.  
**DS188** 230V. 750W. Afmeting (cm): 79,5(h)x41,5(b)x73,5(d). Gewicht: 65kg.  
**DS189** 230V. 750W. Afmeting (cm): 79,5(h)x41,5(b)x73,5(d). Gewicht: 75kg.  
**DS190** 400V. 1500W. Afmeting (cm): 93,5(h)x54(b)x82,5(d). Gewicht: 95kg.

Art.nr Omschrijving

**DS187** 7L

**DS188** 16L

**DS189** 22L

**DS190** 41L

## Caterlite Gehaktmolen

Eenvoudig te gebruiken apparaat met grof, middel en fijn snijschijven en reverse functie voor het malen van vlees. Antislip voetjes voor meer stabiliteit. Eenvoudige aan/uit schakelaar.



- 350W motor
- 113kg/per uur max. output
- Eenvoudig te reinigen

Art.nr Omschrijving  
**CB943** 350W

**Specificaties**  
**CB943** 230V, 350W, 1.5A. Max capaciteit: 113 kg/uur. Afmeting (cm): 43(h) x 42(b) x 17(d). Gewicht: 6kg.

## Santos Gehaktmolen

HACCP-conform, professionele gehaktmolen voor alle soorten vlees. Ideaal voor hamburgers, worsten en patés. Alle afneembare onderdelen zijn vaatwasserbestendig. Geleverd met 3 schijven voorzien van 3mm, 4,5mm en 8mm gaten.



- 650W Motor
- RVS gehaktmolen
- Max. vermogen 160 kg/u
- Reverse functie voor blokkeringen

**Specificaties**  
**DN639** 230V, 650W, 3,5A. Afmeting (cm): 42(h) x 26(b) x 33(d). Gewicht: 18kg.

Art.nr Omschrijving  
**DN639** 650W

## Buffalo Droogoven

Voedsel droogoven met 6 of 10 roosters. Voorzien van instelbare digitale tijdsklok en temperatuurregeling. Gebruiksvriendelijk, veelzijdig en geschikt voor het drogen van vele soorten voedsel zoals groenten, fruit, vlees en vis.



- 10 uitneembare roosters
- Digitale bediening
- Instelbare temperatuurregeling
- Ventilator voor gelijkmatige warmteverdeling
- Rechtsdraaiende deur met doorzichtig paneel

**Specificaties**  
**CD965** 230V, 800W. Temperatuurbereik: +35°C tot +70°C. Afmeting (cm): 41,5(h)x36,2(b)x48(d). Gewicht 9,3kg.

Art.nr Omschrijving  
**CD965** 10 roosters

## Buffalo Hamburger prepareerapparaat

Eenvoudig te reinigen en te onderhouden, handmatig bediend hamburgerapparaat gemaakt van geanodiseerd aluminium. Produceert keer op keer burgers met uniforme grootte en vorm. Ideaal voor kleine slagers.



Art.nr Omschrijving  
**CE225** Hamburgers 10cmØ

**Specificaties**  
**CE225** Afmeting hamburger 10cm. Afmeting (cm): 27(h) x 28(b) x 28(d). Gewicht: 4,7kg.

## Buffalo RVS droogoven

Ultrastille droogoven met horizontale luchtstroom, waardoor smaken en geuren zich niet naar andere roosters verspreiden.



- RVS constructie
- 6 RVS roosters
- Horizontale luchtstroom
- Digitale timer
- Temperatuurbereik tussen 35-75°C

**Specificaties**  
**DC672** Modelnummer: 8.040.041.82001. 240V, 0,35A. Temperatuurbereik: +65°C tot +70°C. Afmeting: 54,2(h) x 34,9(b) x 40(d)cm. Gewicht: 10kg.

Art.nr Omschrijving  
**DB234** 6 lades

## Buffalo Droogoven

Hoge kwaliteit en robuuste RVS droogoven met eenvoudige, digitale bediening. Kan gebruikt worden voor het drogen van bijvoorbeeld kruiden en specerijen, groenten, fruit, vlees en vis. Ook te gebruiken voor het maken van yoghurt of het laten rijzen van brooddeeg.



- RVS constructie
- 10 uitneembare roosters
- Digitale bediening
- Met ventilator voor een gelijkmatige warmteverdeling
- Deur met venster
- 24 uren timer
- Max. temperatuur: 75°C

**Specificaties**  
**CS950** 230V, 1kW, 4,4A. Eenfase. Max. temperatuur: 75°C. Afmeting (cm): 43(h)x53,5(b)x41,7(d). Gewicht: 21,5kg.

Art.nr Omschrijving  
**CS950** 10 roosters

TABLETOP

RESTAURANT, BAR & HOTEL

MEUBILAIR

DISPOSABLES & SCHOONMAAK

KLEDING & WERKSCHOENEN

KEUKEN

KEUKENMEUBILAIR & TRANSPORT

APPARATUUR

KOELEN & VRIEZEN



# APPARATUUR / VOEDSELBEREIDING

## Buffalo IJsmachine

Professionele ijsmachine waarvan de kom niet vooraf in de vriezer hoeft, wat u weer tijd bespaart. RVS constructie met ingebouwde compressor en digitaal display. Compacte behuizing neemt weinig ruimte in beslag.



- 2L inhoud
- Max. output 2L/30min.
- Uitneembare anti-kleef kom

**Specificaties**  
**CM289** 230V, 180W, 8A. Temperatuurbereik: -35°C tot -18°C.  
Koudemiddel: R600a. Afmeting (cm): 36,2(h)x27,2(b)x31,5(d). Gewicht: 12,3kg.

| Art.nr       | Omschrijving |
|--------------|--------------|
| <b>CM289</b> | 2L           |

## Buffalo IJsmaker

Grote capaciteit machine met ingebouwde compressor en LED-temperatuurdisplay. Perfect voor het maken van ijs, sorbets of bevroren yoghurt.



- 1,5L inhoud
- Max. output 1,5kg/per 30 min
- Uitneembare kom met anti-kleef laag

**Specificaties**  
**DM067** 230V/50Hz, 150W, 0,7A.  
Afmeting (cm): 24,5(h)x40,2(b)x28,1(d). Gewicht: 12,2kg.

| Art.nr       | Omschrijving |
|--------------|--------------|
| <b>DM067</b> | 1,5L         |

## Buffalo Sealapparaat

Warmtesealer geschikt voor alle plastic zakken. Korte sealtijd en eenvoudig in gebruik. Geschikt voor voedsel en eenvoudig te onderhouden.



- Snel en eenvoudig sealen van plastic zakken
- Instelbare sealtijd en dikte van zakken
- Stevig en duurzame metalen constructie

**Specificaties**  
**GJ459** 230V, 300W, 1,3A. Afmeting (cm): 23,5(h)x43(b)x8,5(d). Gewicht: 2,85kg.

| Art.nr | Omschrijving |
|--------|--------------|
|--------|--------------|

|              |  |
|--------------|--|
| <b>GJ459</b> | 30cm breed                                       |
| <b>CK323</b> | Vacumeerzak rol duverpakking - 28(b)cm x 6(l)mtr |

## Caterlite Vacumeerapparaat voor licht gebruik

Verleng de houdbaarheid van etenswaren en bespaar tijd door voedsel van tevoren te bereiden. Niet geschikt voor vloeistoffen. Alleen te gebruiken met vacumeerzakken en vacuümfolie met reliëf.



- Conserveer en verleng de houdbaarheid van voedsel
- Beschermt tegen zuurstof, vocht en vriesbrand
- Aparte sealfunctie

**Specificaties**  
**CN515** 230V, 130W, 0,57A. Capaciteit: 15L/min. Max. vacumeerbreedte: 30cm. Afmeting (cm): 12,5(h) x 40(b) x 26,5(d). Gewicht: 3,5kg.

| Art.nr       | Omschrijving |
|--------------|--------------|
| <b>CN515</b> | 30cm         |

## Buffalo Vacumeermachine

Eenvoudig te bedienen vacumeerapparaat, geschikt voor bijna elk type voedsel. Verleng de levensduur van voedsel, verminder afval en bespaar geld. Ideaal voor het voorbereiden van sous vide ingrediënten. Wordt geleverd met zakkensnijder.

- RVS constructie
- 6,5L kamer
- Automatische vacumeer en seal functie
- Instelbare vacumeer tijden
- Led display



**Specificaties**  
**CT014** Modelnummer: CV4300, 220-240V, 1,5A. Inhoud: 6,5 L. Afmeting: 27,1(h) x 37,2(b) x 42,3(d)cm. Gewicht: 14,5kg.

| Art.nr | Omschrijving |
|--------|--------------|
|--------|--------------|

|              |  |
|--------------|--|
| <b>CT014</b> | Vacumeermachine 6,5L RVS                         |
| <b>CK323</b> | Vacumeerzak rol duverpakking - 28(b)cm x 6(l)mtr |

## Buffalo Vacumeermachine

Robuuste vacumeermachine en sealer om etenswaren langer te kunnen bewaren. Niet geschikt voor vloeistoffen. Alleen te gebruiken met vacumeerzakken met reliëf.



- RVS constructie
- Beschermt tegen zuurstof, vocht en vriesbrand
- Pulse knop en handmatig sealen
- Ook geschikt voor delicaat voedsel

**Specificaties**  
**CN514** 230V, 130W, 0,57A. Capaciteit: 15L/min. Max. vacumeerbreedte: 30cm. Afmeting (cm): 12,5(h)x40(b)x26,5(d). Gewicht: 3,5kg.

| Art.nr       | Omschrijving |
|--------------|--------------|
| <b>CN514</b> | 30cm         |

## Ital Zaksealers

Snel en eenvoudig te gebruiken sealers voor plastic bewaarzakken van voedsel. Dichtingen voor alle soorten plastic voedselzakken met een maximaal dikte van 2 mm.

- Stalen en teflon constructie
- 8 instellingen
- Dicht zakjes in 1,5 seconde
- Eenvoudig te reinigen



### Specificaties

**DK777** 230V. 510W. 2,2A. Max temperatuur 150°C. Grootte (mm): 260(h) x 455(b) x 75(d). Gewicht 3,5kg.

**DK778** 230V. 700W. 3A. Max temperatuur: 150°C. Afmeting (cm): 26(h) x 55,5(b) x 7,5(d). Gewicht: 4kg.

| Art.nr | Omschrijving |
|--------|--------------|
|--------|--------------|

|              |             |
|--------------|-------------|
| <b>DK777</b> | 30cm sealer |
|--------------|-------------|

|              |             |
|--------------|-------------|
| <b>DK778</b> | 40cm sealer |
|--------------|-------------|

## Buffalo Vacumeerzakken

Vacumeerzakken die op maat geknipt kunnen worden. Geschikt voor vriezer, koeling, magnetron en stomen. Geschikt voor al onze vacumeerapparaten. Geschikt voor temperaturen tussen -18°C tot +100°C.



| Art.nr | Omschrijving |
|--------|--------------|
|--------|--------------|

|              |   |
|--------------|---|
| <b>CK323</b> | Vacumeerzak rol duoverpakking - 28(b)cm x 6(l)mtr |
|--------------|---|

|              |   |
|--------------|---|
| <b>GF427</b> | 20cmx15m. Rol in dispenser met snijrand |
|--------------|---|

## Vogue Vacumeerzakjes

Geschikt voor koelen en invriezen, magnetron en koken. Temperatuurbereik -18°C tot 100°C. Geschikt voor al onze vacumeerapparaten.



| Art.nr | Omschrijving | Aantal |
|--------|--------------|--------|
|--------|--------------|--------|

|              |           |    |
|--------------|-----------|----|
| <b>DM880</b> | 15 x 35cm | 50 |
|--------------|-----------|----|

|              |           |    |
|--------------|-----------|----|
| <b>DM881</b> | 20 x 30cm | 50 |
|--------------|-----------|----|

|              |           |    |
|--------------|-----------|----|
| <b>DM882</b> | 25 x 35cm | 50 |
|--------------|-----------|----|

|              |           |    |
|--------------|-----------|----|
| <b>DM883</b> | 30 x 40cm | 50 |
|--------------|-----------|----|

## Santos Cold press juicer

Maak in een handomdraai heerlijke cold-pressed sappen klaar. Het innovatieve cold-press systeem perst zorgvuldig allerlei soorten fruit, groenten en kruiden, waarbij smaken en aroma's maximaal worden behouden. Door de stille motor is het apparaat geschikt voor gebruik waar klanten bij zijn en door de extra brede vultrechter hoeft u ingrediënten amper voor te snijden.

- Aluminium behuizing met RVS onderdelen
- 1000W inductiemotor
- Extra brede vultrechter is geschikt voor ongesneden fruit en groenten
- Het gepatenteerde systeem produceert extra veel sap
- Eenvoudig schoon te maken onderdelen



### Specificaties

**CN990** Model: 65A. 220-240V. 1kW. 50-60Hz. 5-80TPM. Afmetingen (mm): 650(H) x 200(W) x 350(D). Gewicht: 28kg.

| Art.nr | Omschrijving |
|--------|--------------|
|--------|--------------|

|              |                          |
|--------------|--------------------------|
| <b>CN990</b> | No. 65 Cold Press Juicer |
|--------------|--------------------------|

## Buffalo Vacumeerzakken

Vacumeerzakken die op maat geknipt kunnen worden. Geschikt voor vriezer, koeling, magnetron en stomen. Geschikt voor al onze vacumeerapparaten. Geschikt voor temperaturen tussen -18°C tot +100°C.



### Specificaties

**GF428** Afmeting (cm): 15(h)x 37(b)x 16(b).

| Art.nr | Omschrijving |
|--------|--------------|
|--------|--------------|

|              |   |
|--------------|---|
| <b>GF428</b> | 30cmx15m. Rol in dispenser met snijrand |
|--------------|---|

## Vogue Vacumeerzakken

Vacumeerzakjes geschikt voor koelen, invriezen, magnetron en koken. Temperatuurbereik -18°C tot 100°C. Geschikt voor al onze vacumeerapparaten, behalve DM065, H972, CC770 en CC771.



| Art.nr | Omschrijving | Aantal |
|--------|--------------|--------|
|--------|--------------|--------|

|              |            |     |
|--------------|------------|-----|
| <b>CL196</b> | 15 x 35cm. | 100 |
|--------------|------------|-----|

|              |            |     |
|--------------|------------|-----|
| <b>CL197</b> | 20 x 30cm. | 100 |
|--------------|------------|-----|

|              |            |     |
|--------------|------------|-----|
| <b>CL198</b> | 25 x 35cm. | 100 |
|--------------|------------|-----|

|              |            |     |
|--------------|------------|-----|
| <b>CL199</b> | 30 x 35cm. | 100 |
|--------------|------------|-----|

## Santos Sapcentrifuge No 68

Op maat gemaakt voor het optimaal persen van grote hoeveelheden zonder pulp. Dit innovatieve en zeer efficiënte apparaat is zeer sterk, stil en eenvoudig te reinigen. Voorzien van extra grote invoerbuis (8cm Ø), eenvoudig te verwijderen bak en 23cm uitloop. Compleet geleverd met handige doorvoerstaaf, schoonmaakborstel en opvangbak.

- 1,3 kW motor
- Capaciteit 140L/uur
- Roestvrijstaal & Aluminium basis
- RVS voedselzone, mand en bak
- Extra grote invoerbuis
- Auto-off veiligheid, stroom en motor
- Hoge uitloop voor kannen



### Specificaties

**GH739** Model: 68. 230V. 1300W. Snelheid: 3.000tpm. Afmeting (cm): 60,6(h)x33(b)x56,2(d). Gewicht: 25kg.

| Art.nr | Omschrijving |
|--------|--------------|
|--------|--------------|

|              |                     |
|--------------|---------------------|
| <b>GH739</b> | Sapcentrifuge No 68 |
|--------------|---------------------|

TABLETOP

RESTAURANT, BAR &amp; HOTEL

MEUBILAIR

DISPOSABLES &amp; SCHOONMAAK

KLEDING &amp; WERKSCHOENEN

KEUKEN

KEUKENMEUBILAIR &amp; TRANSPORT

APPARATUUR

KOELEN &amp; VRIEZEN

# APPARATUUR / VOEDSELBEREIDING

## Santos Citruspers



Ideaal voor constante productie van vruchtensap. Hogesnelheidsmotor zorgt voor maximale opbrengst van sap. Waterproof motorblok.

- 79,5cl polycarbonaat kom
- Aluminium voet
- Perskegel in 3 maten
- 30L/per uur max output

### Specificaties

**K275E** Model: 11. 230V. 130W. 0,6A. Snelheid: 1.500tpm. Afmeting (cm): 35(h) x 20(b) x 30(d). Gewicht: 5kg.

Art.nr Omschrijving

**K275E** Zwarte voet

## Santos Citruspers



Ideaal voor constante productie van vruchtensap. Hogesnelheidsmotor zorgt voor maximale opbrengst van sap.

- 79,5cl polycarbonaat kom
- 30L/per uur output
- Aluminium voet
- Perskegel in 3 maten
- Waterproof motor blok

### Specificaties

**K276** Model: 11. 230V. 130W. 0,6A. Snelheid: 1.500tpm. Afmeting (cm): 35(h)x20(b)x30(d). Gewicht: 5kg.

Art.nr Omschrijving

**K276** Chrom

## Santos Citruspers



Snelle en eenvoudige geluidsarme citruspers. Uitneembare zeef filtert sap en metaal deflector voorkomt spatten. Afneembare lekbak. Alle onderdelen zijn vaatwasserbestendig. Onderdelen die in contact kunnen komen met het fruit zijn van 18/10 RVS.

- Start/stop drukhendel
- Eenvoudig te reinigen
- Max. output 30L/per uur

### Specificaties

**K273** Model: 10. 230V. 230W. 1A. Snelheid: 1.500-1.800tpm. Afmeting (cm): 38(h) x 20(b) x 30(d). Gewicht: 10kg.

Art.nr Omschrijving

**K273** Model 10

## Santos Evolution citruspers



Zeer snelle en eenvoudige citruspers met geluidsarme motor en gepatenteerd koppelingssysteem. Uitneembare vaatwasserbestendige RVS kop, kom, perser en lekbak voor eenvoudige reiniging. Voorzien van 22cm hoge uitloop, ideaal voor kannen.

- Efficiënte centrifuge trommel
- Zeer snelle citruspers
- Max. output: 50L / uur
- Eenvoudig te reinigen

### Specificaties

**CE356** Model: Evolution 70. 230V. 275W. 2,1A. Snelheid: 1.500-1.800tpm. Afmeting (cm): 49(h) x 24(b) x 40(d). Gewicht: 13,5kg.

Art.nr Omschrijving

**CE356** Model Evolution 70

## Waring Commercial Sapcentrifuge

Haalt snel en eenvoudig pulpvrij sap uit allerlei soorten fruit en groenten. Vaatwasserbestendige onderdelen en eenvoudig schoon te maken polycarbonaat behuizing. Met gepatenteerd Gyro Base ontwerp dat vibraties elimineert. Gebruik met citrusaccessoire DL269 voor persen van citrusvruchten.

- Sterke 330W inductiemotor
- RVS snijschijven
- Gepatenteerde Gyro Base
- Eenvoudig te reinigen



### Specificaties

**CE380** Model: 6001X. 230V. 330W. 4,3A. Snelheid: 3.600tpm. Afmeting (cm): 31(h)x23(b)x23(d). Gewicht: 5,2kg.

Art.nr Omschrijving

**CE380** Sapcentrifuge

## Santos Sapcentrifuge

Geruisloze sterke motor. Produceert 1,5L sap per minuut. Extra grote invoerbuis voor snel en eenvoudig gebruik, maakt voorsnijden overbodig. Ezy-Clean™ systeem met uitneembare kom, mand en deksel.

- 800W motor
- RVS kom en messen
- Maximale uitgifte: 100L / uur
- Automatische pulpafvoer
- Extra grote doorvoerbuis
- Hoge 20cm uitloop ideaal voor kannen



### Specificaties

**E073** Model: SC50. 230V. 800W. 3,3A. Afmeting (cm): 45(h) x 26(b) x 47(d). Gewicht: 16kg.

Art.nr Omschrijving

**E073** Sapcentrifuge N°50

### Waring Sapcentrifuge

Een professionele sapcentrifuge voorzien van pulpafvoer voor het verkrijgen van luxe pulprijke sappen. Grote invoermond (8cm) betekent tijdsparing bij de voorbereiding.

NIEUW

- 1.2 PK motor
- 2 snelheden (6.500tpm & 13.000tpm)
- Grote 80mm invoermond (geschikt voor hele appels)
- Geborsteld RVS



**Specificaties**  
**CH760** Model: WJX90XE. 220-240V. 1000W. 1,2 pk. 4A. 3.600 tpm. Afmetingen (mm): 622(H)x 273(B)x 457(D). Gewicht: 12,2 kg.

| Art.nr       | Omschrijving |
|--------------|--------------|
| <b>CH760</b> | Zilver       |

### Santos Sapcentrifuge

Professionele sapcentrifuge voorzien van sterke motor en uitneembare RVS mand. Geschikt voor het persen van fruit en groenten, ideaal voor gebruik in smoothie bars, restaurants, cafés en gezondheidswinkels.

- 1,3 kW motor
- Capaciteit 100L/uur
- Aluminium deksel met brede invoerbuis (68 Ø mm)
- 16,5cm RVS mes



**Specificaties**  
**CG330** Model: 28A. 230V. 1,3kW. 5,6A. Snelheid: 3.000 tot 3.600tpm. Afmeting (cm): 51(h)x32(b)x48(d). Gewicht: 24kg.

| Art.nr       | Omschrijving                           |
|--------------|--|
| <b>CG330</b> | Santos Centrifugal Juice Extractor #28 |

### Santos Kaasraspmolen

Sterke elektrische rasp met geluidsarme motor en veiligheidschakelaar. Ook geschikt voor noten, droog fruit en chocolade. Eenvoudig te reinigen en alle afneembare onderdelen zijn vaatwasserbestendig. Ideaal voor supermarkten, pizzeria's en patisseries.

- 600W motor
- 800g capaciteit lade
- Antibacteriële coating
- Wordt geleverd met 3mm rasp schijf



**Specificaties**  
**CF600** Model: 02A. 230V. 600W. 3.5A. IP44. Snelheid: 1.500tpm. Max output: 50 kg/h. Afmeting (cm): 36(h) x25(b)x42(d). Gewicht: 14,5kg.

| Art.nr       | Omschrijving |
|--------------|--------------|
| <b>CF600</b> | 50kg/h       |

### Rite Price Metalen kebabmes

De verwijderbare schijfbladen van gehard RVS snijden moeiteloos door vlees. Sterk metalen handvat. Adapter en stroomkabel meegeleverd.



**Specificaties**  
**CF239** 28V. 75W. 2A. Afmeting (cm): Heft: 21(h) x 4,7cmØ. Mes: 8cmØ. Vermogen 230v/75W. Gewicht 3,25kg.

| Art.nr       | Omschrijving    |
|--------------|-----------------|
| <b>CF239</b> | Metaal 80mm mes |

### Buffalo Vleessnijmachine

Krachtig apparaat geschikt voor grote hoeveelheden gekookte en koude vleeswaren. De vleestafel glijdt soepel door de kogellagers en de snijdikte is handmatig instelbaar.

- Geanodiseerd aluminium behuizing
- Instelbare snijdikte 0 - 15mm
- Geïntegreerde messenslijper
- Uitneembaar mes voor eenvoudig reinigen



**Specificaties**  
**CD277** 230V. 120W. 0,9A. Afmeting (cm): 45,7(h)x44,5(b)x44,5(d). Gewicht: 16kg.  
**CD278** 230V. 120W. 0,9A. Afmeting (cm): 48,5(h)x43,7(b)x43,7(d). Gewicht: 17,5kg.  
**CD279** 230V. 180W. 1,23A. Afmeting (cm): 48,5(h) x 45,2(b) x 43,7(d). Gewicht: 26kg.

| Art.nr       | Omschrijving |
|--------------|--------------|
| <b>CD277</b> | 22cm         |
| <b>CD278</b> | 25cm         |
| <b>CD279</b> | 30cm         |

### Caterlite Vleessnijmachine

Een vleessnijmachine voor licht gebruik. Afneembaar 19cm mes voor eenvoudige reiniging. Instelbare snijdikte en geluidsarm. Voedselers voor gecontroleerd snijden. Compleet met 2 RVS messen.

- RVS messen
- Sterke pootjes voor extra stabiliteit
- Instelbare snijdikte tot 15mm
- Verlichte aan/uit veiligheidsschakelaar



**Specificaties**  
**GH489** 230V. 200W. 0,65A. Afmeting (cm): 27,5(h)x37,5(b)x25,5(d). Gewicht: 4,1kg.

| Art.nr       | Omschrijving |
|--------------|--------------|
| <b>GH489</b> | 19cm mes     |

TABLETOP

RESTAURANT, BAR & HOTEL

MEUBILAIR

DISPOSABLES & SCHOONMAAK

KLEDING & WERKSCHOENEN

KEUKEN

KEUKENMEUBILAIR & TRANSPORT

APPARATUUR

KOELEN & VRIEZEN



# APPARATUUR / VOEDSELBEREIDING

## Waring Commercial Mini snijder/mixer

Veelzijdig en compact. Hakt en pureert, ideaal voor peterselie, koriander, kruiden en meer. De maalfunctie is ideaal voor specerijen, korianderzaad en meer. Uitermate geschikt voor bijvoorbeeld de oosterse keuken.



- 1x88cl hak/pureer kom en mes
- 1x50cl maal kom en mes
- Pulse functie

### Specificaties

**F218** Model: WCG75. 230V. 200W. 0,7A. Snelheid 3.000tpm. Capaciteit: ca. 30L/uur. Afmeting (cm): 25,5(h)x12,5(b)x21,5(d). Gewicht: 5kg.

| Art.nr      | Omschrijving |
|-------------|--------------|
| <b>F218</b> | 50/75cl      |

## Waring Professionele kruidenmolen

Hoogwaardige motor om harde kruiden te vermalen of pasta's, dressings en sauzen te maken. Heeft continue 'aan' en 'pulse' functies om het malen te controleren. Behuizing voorzien van veiligheidssysteem.



- Motor 175W
- 65cl kom
- RVS messen
- Pulse functie
- 2x RVS kruidenkom & deksel

### Specificaties

**CK397** Model: WSG60. 230V. 750W. Snelheid 20.000tpm. Afmeting (cm): 29,2(h) x 16,5(b) x 21,6(d). Gewicht: 2,8kg.

| Art.nr       | Omschrijving |
|--------------|--------------|
| <b>CK397</b> | 65cl         |

## Waring Commercial Professionele kruidenmolen

Compacte geborsteld RVS kruidenmolen met enkele snelheid en grote prestaties. Met veiligheidsvergrendeling. Inclusief 3 vaatwasserbestendige kommen.



- 175W motor
- 340ml kommen
- 70g maalcapaciteit
- RVS maalbladen
- 3 RVS kommen met deksels

### Specificaties

**CD409** Model: WSG30. 230V. 175W. 1,5A. Enkelfasig. Snelheid: 19.000tpm. Afmeting (cm): 21,2(h)x12,2(b)x14,1(d). Gewicht: 1,6kg.

| Art.nr       | Omschrijving |
|--------------|--------------|
| <b>CD409</b> | 34cl         |

## Santos Groentesnijder

Groentesnijder uit gegoten aluminium. Snijdt plakjes, staafjes en raspt noten, groenten en kaas. Door het geheel wegklapbare en afneembare bovenstuk is de machine eenvoudig te reinigen. Voorzien van diverse veiligheidssystemen en verlichte hoofdschakelaar. Wordt compleet geleverd met rasp-schijf 3mm, plakjesschijf 3mm en staafjesschijf van 8x8mm.



- 600W Motor
- Gegoten aluminium behuizing
- Grote opening met kunststof duwer
- Auto-off veiligheidssysteem
- Eenvoudig te reinigen



### Specificaties

**K308** Model: 48A. 230V. 600W. 2A. Enkelfasig. Snelheid: 1.000tpm. Max output: 300 kg/u. Afmeting (cm): 58(h) x 25(b) x 43(d). Gewicht: 16kg.

| Art.nr        | Omschrijving       |
|---------------|--------------------|
| <b>1 K308</b> | Groentesnijmachine |
| <b>2 L813</b> | Rasp-schijf R3     |
| <b>3 L815</b> | Parmezaanschijf RP |

## Dynamic Dynacoupe snijder en rasp

Snijdt en hakt groente snel en eenvoudig. Werkt door het handvat te draaien. Voorzien van zuignappen voor extra stevigheid en komt met een 3mm rasp-schijf en 3mm snijschijf.



- Efficiënt en veilig
- Eenvoudig uit elkaar te halen voor reiniging
- Inclusief rasp- en snijschijf

| Art.nr       | Omschrijving           |
|--------------|------------------------|
| <b>DM470</b> | Dynacoupe met schijven |

## Waring Commercial Groentesnijders/mixers

Kan 500 porties in 2,5 uur verwerken. Snijdt, maalt, mixt en pureert. Extra grote buis om snel te kunnen werken. Kras- en breukvaste kom. Geleverd met gekarteld S-mes, 2mm snijschijf en 2 mm raspschijf. Onderdelen zijn vaatwasserbestendig.

- 410W motor
- 1,75L polycarbonate kom
- RVS S-mes
- Pulse functie
- Eenvoudige toegang



**Specificaties**  
**CC026** 7,6kg Model: WFP14SK. 230V. 600W. 2,6A. Snelheid: 1.500rpm.  
 Afmeting (cm): 41,2(h)x26,6(b)x18,4(d).  
 Gewicht: 7,6kg.  
 Art.nr Omschrijving  
**CC026** 3,3L

## Waring Commercial 1.75L groentesnijder/mixer

Kan 500 porties in 2,5 uur verwerken. Snijdt, maalt, mixt en pureert. Extra grote buis om snel te kunnen werken. Kras- en breukvaste kom. Geleverd met gekarteld S-mes, 2mm snijschijf en 2 mm raspschijf. Onderdelen zijn vaatwasserbestendig.

- 410W motor
- 1,75L polycarbonate kom
- RVS S-mes
- Pulse functie
- Eenvoudige toegang



**Specificaties**  
**CC025** Model: WFP7K. 230V. 410W. 1,8A. Snelheid: 1.500rpm.  
 Afmeting (cm): 33(h)x21,3(b)x17,4(d).  
 Gewicht: 5,9kg.  
 Art.nr Omschrijving  
**CC025** 1,75L

## Waring Commercial Groentesnijder/mixer

Heavy-duty foodprocessor met XL vultrechter om continu bij te kunnen vullen. Geschikt voor vloeistoffen. Inclusief S-blad, 2mm snijschijf en 4mm fijne raspschijf.

- 600W motor
- 3,3L polycarbonaat kom
- RVS S-mes
- Eenvoudige aan/uit en pulse functie
- Groente prepareer opzetstuk



**Specificaties**  
**CD666** Model: WFP14SCK. 230V. 600W. 2,6A. Snelheid: 1.500rpm.  
 Max capaciteit: 128,8kg/uur. Afmeting (cm): 41,9(h)x20,1(b)x27,8(d). Gewicht: 10kg.  
 Art.nr Omschrijving  
**CD666** 3,3L

## Kitchenaid Classic

Krachtige keukenmachine met grote capaciteit van 3,1 liter van KitchenAid, ontworpen om uw voedselbereiding te versnellen.



NIEUW

- Krachtige motor en duurzame messen om moeilijke hak-, rasp- en kneedtaken gemakkelijk aan te pakken
- Roestvrijstalen multifunctioneel mes en deegmes om te hakken, mixen, pureren en kneden
- Omkeerbare fijne en medium raspschijf om kaas, groenten en meer te raspen

**Specificaties**  
**CX929** 5KFP1318BWH. 230V. 400W443(H) x 222(B) x 222(D) mm. Gewicht 4,4 kg.

Art.nr Omschrijving  
**CX929** Keukenmachine

## Kitchenaid Classic

Lichtgewicht keukenmachine met compact ontwerp, ideaal voor het snel hakken van ingrediënten, het bereiden van dressings en sauzen en nog veel meer.



NIEUW

- Eenvoudige bediening met één druk op de knop
- Besprenkel de bak om tijdens het verwerken de juiste hoeveelheid olie of vloeistoffen in te druppelen

**Specificaties**  
**CX930** 5KFC3516BWH. 230V. 240W222(H) x 178(B) x 143(D) mm. Gewicht 1,26 kg.

Art.nr Omschrijving  
**CX930** 240W

TABLETOP

RESTAURANT, BAR & HOTEL

MEUBILAIR

DISPOSABLES & SCHOONMAAK

KLEDING & WERKSCHOENEN

KEUKEN

KEUKENMEUBILAIR & TRANSPORT

APPARATUUR

KOELEN & VRIEZEN

# APPARATUUR / VOEDSELBEREIDING

## Dynamic Dynamic groentesnijmachine

Keukenmachine met één snelheid tot 1500 trm. Hiermee kunt u met één gereedschap snijden, hakken, mixen en emulgeren. Alle onderdelen die in contact komen met voedsel zijn eenvoudig afneembaar en vaatwasmachinebestendig.

NIEUW

### Specificaties

Alle Modellen: 220-240V, 1100W. Inhoud 5,4 liter.  
Afmetingen (mm): 625(H) x 530(B) x 858(D). Gewicht 30 kg.

### Art.nr Omschrijving

|       |                                      |
|-------|--------------------------------------|
| SA710 | CL250UK digitaal display 2 snelheden |
| SA711 | CL200UK digitaal display 1 snelheid  |
| SA712 | CL212UK 2 snelheden                  |
| SA713 | CL350UK 2 snelheden                  |
| SA714 | CL222UK variabele snelheid           |
| SA715 | CL322UK variabele snelheid           |
| SA716 | CL100UK 1 snelheid                   |
| SA717 | CL110UK 2 snelheden                  |
| SA718 | CL350UK variabele snelheid           |
| SA719 | CL350UK 2 variabele snelheden        |



- Veelzijdig: tot wel 28 opties met verschillende optionele messen/schijven
- Omgekeerd bovenmes
- Gemakkelijk schoon te maken: alle onderdelen die in contact komen met voedsel zijn vaatwasmachinebestendig
- Robuust: hoogwaardige materialen



## Gastro-M Pizzadeegroller

RVS-pizzadeegrollers van topkwaliteit. Ideaal voor pizza's van 14 tot 40cm doorsnede.



### Specificaties

DS191 Afmeting (cm): 65(h) x 40,5(b) x 47(d).  
DS192 Afmeting (cm): 82,5(h) x 54,5(b) x 66(d).

### Art.nr Omschrijving

|   |       |           |
|---|-------|-----------|
| 1 | DS191 | 14 - 30cm |
| 2 | DS192 | 26 - 40cm |



## Buffalo Gehaktmolen

Heavy-duty RVS gehaktmolen met nauwkeurige tandwiel aandrijving en energiezuinige luchtgekoelde motor. Met reverse-functie voor grove vleessoorten.

NIEUW

- Output tot 250kg p/u
- RVS vultrechter
- Wordt geleverd met 6mm en 8mm snijschijven
- Overbelastingsbeveiliging



### Specificaties

CD400 230V, 800W, 3,64A. Max capaciteit: 250 kg/uur.  
Afmeting (cm): 41(h)x51,7(b)x32,8(d). Gewicht: 24,5kg.

### Art.nr Omschrijving

|       |      |
|-------|------|
| CH134 | 735W |
| CD400 | 800W |

## Buffalo 20L spiraalmixer

Gebruik deze hoge kwaliteit mixer om perfect brood, pizza en patisserie te maken. De kom draait ook zodat deeg niet overkneed raakt en de juiste structuur krijgt om perfecte broden, bodems en meer te bakken. Met 30 minuten tijd klok zodat u tijd heeft voor andere taken, terwijl de mixer het werk doet.

- Ideaal voor pizza's, brood en patisserie
- 20L RVS kom en deeghaak
- Mixt 8kg deeg
- Eenvoudig in gebruik
- 30 minuten timer
- Beschermrooster



### Specificaties

CP821 230V, 1,1kW, 7,2A, 1-fase.  
Afmeting (cm): 69,5(h)x38(b)x69(d). Gewicht: 78kg.

### Art.nr Omschrijving

|       |     |
|-------|-----|
| CP821 | 20L |
|-------|-----|

### Dualit Soepketel 11L

Tafelmodel soepketel geschikt voor droge en natte warmte. Instelbare temperatuur met oververhittingsbeveiliging. RVS mantel en verwijderbaar scharnierdeksel.



**Specificaties**

**J467** 230V, 850W, 13A. Capaciteit 11Ltr.  
Afmeting (mm): 380(h)x 340(Ø). Gewicht 8kg.

Art.nr Omschrijving

**J467** 11L

### Buffalo Soepketel met handgrepen

Ideaal voor serveren van soepen, sauzen en meer. Voorzien van uitneembare binnenpot voor eenvoudig reinigen. Compleet met labelset en magnetische houder.



- Inhoud 5,7L
- RVS deksel
- Instelbare thermostaat

**Specificaties**

**GH227** 230V, 300W, 1,3A. Temperatuurbereik: +35°C tot +95°C.  
Inhoud: 5,7L. Afmeting (cm): 34,8(h)x25,5(Ø). Gewicht: 3,4kg.

Art.nr Omschrijving

**GH227** Voorzien van handgrepen

## Buffalo Soepketels 10L

Handzame compacte ketels in diverse afwerkingen, ideaal voor het opdienen van chili, soepen, sauzen, bonen, curry, stoofpot en nog veel meer. Uitneembare pot zorgt voor een snelle en eenvoudige reiniging. Geleverd met labelset en magnetische houder.



Zwart

- Tafelmodel
- Scharnierend RVS-deksel
- Met warmteregelaar
- Uitneembare binnenpot

Art.nr Omschrijving

**L715** Zwart  
**G107** Grijs  
**L714** RVS  
**CP851** Koper

**Specificaties**

230V, 400W, 1,9A. Temperatuurbereik: +35°C tot +95°C  
Afmeting (cm): 37,5(h)x33(Ø). Inhoud: 10L. Gewicht: 4,3kg.



Grijs

RVS

Koperkleurig

TABLETOP

RESTAURANT, BAR  
& HOTEL

MEUBILAIR

DISPOSABLES  
& SCHOONMAAK

KLEDING  
& WERKSCHOENEN

KEUKEN

KEUKENMEUBILAIR  
& TRANSPORT

APPARATUUR

KOELEN & VRIEZEN



# APPARATUUR / SERVICE & PRESENTATIE

## Buffalo Aluminium warmtelamp

Stijlvolle en praktische oplossing voor het langer warmhouden van voedsel en borden. Koordlengte 1,5 meter. Eenvoudig in gebruik.



### Specificaties

Alle Modellen: 230V. 250W. Afmetingen (mm): 330(H) x 185(D) x 186(Ø). Gewicht 70g.

| Art.nr | Omschrijving  |
|--------|---------------|
| DR755  | Messing kleur |
| DR756  | Zilver kleur  |

## Buffalo Uitschuifbare hittelampen

Stijlvolle hittelampen om eten warm te houden. Kabel in hoogte verstelbaar van 280mm tot 1,52m. Lamp apart verkrijgbaar.



### Specificaties

Alle Modellen: 230V. 250W. Afmetingen (mm): 200(H) x 292(Ø). Gewicht 1.36kg.

| Art.nr | Omschrijving |
|--------|--------------|
| DY460  | Koperkleur   |
| DY461  | Zilverkleur  |
| DY462  | Goudkleur    |

## Buffalo Warmtelamp

Deze stijlvol vormgegeven lamp is ideaal om snacks, vlees en andere gerechten te presenteren en warm te houden.



- Hoogglans RVS afwerking
- Verstelbare kop
- Warmtelamp afzonderlijk verkrijgbaar



### Specificaties

DB455 Model: HL1005. 230V. 1A. Afmeting: 67(h) x 18(b) x 26(d)cm. Gewicht: 14kg.

| Art.nr | Omschrijving |
|--------|--------------|
| DB455  | 250W         |

## Buffalo Uitschuifbare hittelampen

Stijlvol vormgegeven hittelampen, perfect voor front-of-house en buffetten. Eenvoudig in hoogte aan te passen om eten warm te houden zonder dat het uitdroogt. Kabellengte aanpasbaar tussen 280mm en 1,5m. Professionele installatie vereist.



### Specificaties

Alle Modellen: 230V. 250W. Afmetingen (mm): 216(H) x 171(Ø). Gewicht 1kg.

| Art.nr | Omschrijving               |
|--------|----------------------------|
| DR757  | Koperkleur                 |
| DR758  | Zilver                     |
| DR759  | Matzwart                   |
| DE164  | Shatterproof Heat Lamp E27 |

## Buffalo Infrarood warmhoudbrug

Tafelmodel warmhoudlamp met 2 250W infrarood lampen. Lange netsnoer, geventileerde reflectors en in hoogte verstelbaar 60cm-80cm. Geschikt voor GN 1/1 schalen/bakken (apart verkrijgbaar).



- 2x250W infrarood lampen
- Instelbare hoogte
- Geschikt voor GN 1/1 bakken

### Specificaties

DF626 220-240V. 500W. Afmeting: 80(h) x 35(b) x 43(d)cm. Gewicht: 3,75kg.

| Art.nr | Omschrijving |
|--------|--------------|
| DF626  | 2x 250W lamp |

## Buffalo Verstelbare warmhoudlampen

Deze stijlvolle warmhoudlampen zijn de perfecte warmhoudoplossing voor front-of-house of pass. De lamp is stijlvol vormgegeven en is eenvoudig in hoogte verstelbaar, zodat u hem op de perfecte afstand van het eten kunt plaatsen. Eenvoudig in gebruik, schoonmaak en onderhoud. 250W warmhoudlampen afzonderlijk verkrijgbaar.



| Art.nr | Omschrijving |
|--------|--------------|
| DY463  | Koperkleur   |
| DY464  | Zilverkleur  |
| DY465  | Goudkleur    |

## Buffalo Bain marie

Geheel RVS bain marie, ideaal voor een buffet of in de keuken. Voorzien van een regelbare thermostaat. Zowel met als zonder GN bakken verkrijgbaar.

- RVS constructie
- Alleen met water te gebruiken
- Instelbare warmteregeling
- Geschikt voor GN bakken tot 150mm diep
- Eenvoudig te reinigen

NIEUW



| Art.nr       | Omschrijving                 |
|--------------|------------------------------|
| <b>FT693</b> | Zonder kraan & GN bakken     |
| <b>FT691</b> | Zonder kraan & met GN bakken |
| <b>FT694</b> | Met kraan & zonder GN bakken |
| <b>FT692</b> | Met kraan & GN bakken        |

**Specificaties**  
**FT693** 230V, 1,2 kW. Afmetingen (mm): 327(H) x 645(B) x 432(D). Gewicht 8kg.  
**FT691** 230V, 1,2 kW. Afmetingen (mm): 327(H) x 645(B) x 432(D). Gewicht 10,5kg.  
**FT694** 230V, 1,2 kW. Afmetingen (mm): 327(H) x 645(B) x 432(D). Gewicht 8,5kg.  
**FT692** 230V, 1,2 kW. Afmetingen (mm): 327(H) x 645(B) x 432(D). Gewicht 10,8 kg.

## Lincat Bain-maries

Eenvoudig schoon te maken bain-maries met natte of droge verwarming, perfect om sauzen, jus en vooraf bereide gerechten tot wel 2 uur warm te houden.

- RVS constructie
- Instelbare temperatuur
- Deksel inbegrepen



**Specificaties**  
**F878** Model: BS7W. 230V. 2kW. 10A. Capaciteit: 27L.  
 Afmetingen (mm): 290(H) x 750(B) x 600(D). Gewicht: 26kg.

| Art.nr      | Omschrijving |
|-------------|--------------|
| <b>F878</b> | 2kW          |

## Lincat Seal warmhoudplaten

RVS constructie met kap van gehard glas en een aluminium basis. 500W infraroodlamp boven en verwarmingselement onder die worden bediend door middel van de energieregelaar.



**Specificaties**  
**J947** Model: LD3. 230V. 2.4kW. 10.4A. Afmetingen (mm): 562(H) x 1130(B) x 538(D).

| Art.nr      | Omschrijving       |
|-------------|--------------------|
| <b>J947</b> | LD3   1130mm breed |

## Caterlite Warmhoudplaat

RVS warmhoudplaat met simpel maar doeltreffend ontwerp voor ieder café of restaurant. Nauwkeurige temperatuurregeling met eenvoudige draaiknop, aan-indicator en zijgrepen.



- GN 1/1 afmeting
- RVS
- Temperatuurbereik van 60°C tot 105°C
- Gehard glas



**Specificaties**  
**CD562** 230V. 230W. 1A. Max capaciteit: 20kg.  
 Afmeting (cm): 3,5(h)x55(b)x35(d). Gewicht: 4,4kg.

| Art.nr       | Omschrijving |
|--------------|--------------|
| <b>CD562</b> | GN 1/1       |

## Lincat Silverlink 600 bain marie

Eenvoudig schoon te maken bain maries, perfect voor sauzen, jus en van tevoren bereide gerechten. Houdt eten tot wel 2 uur lang warm.

- RVS constructie
- 4,5L pannen inbegrepen
- Instelbare temperatuur



**Specificaties**  
**J542** Model: BS4. 230V. 750W. 3.3A.  
 Afmetingen (mm): 290(H) x 450(B) x 600(D).  
**J953** Model: BS4/W. 230V. 1kW. 4.4A.  
 Afmetingen (mm): 290(H) x 450(B) x 600(D).

| Art.nr      | Omschrijving |
|-------------|--------------|
| <b>J542</b> | 4x 4,5L      |
| <b>J953</b> | 4 x 4,5L     |

TABLETOP

RESTAURANT, BAR & HOTEL

MEUBILAIR

DISPOSABLES & SCHOONMAAK

KLEDING & WERKSCHOENEN

KEUKEN

KEUKENMEUBILAIR & TRANSPORT

APPARATUUR

KOELEN & VRIEZEN

# APPARATUUR / SERVICE & PRESENTATIE

## Buffalo Warmhoudvitrites

Stijlvolle RVS warmhoudvitrites. Hygiënisch en eenvoudig te reinigen, voorzien van glazen schuifdeuren en binnenverlichting. Compleet met waterbassin om uitdroging van voedsel te voorkomen en met 3 verstelbare roosters.



- RVS
- Glazen schuifdeuren
- Thermostaat controle
- Interieur verlichting
- 3 uitneembare roosters



### Specificaties

**DC858** 230V. 350W. 1.5A. Capaciteit: 30 gebakjes. Temperatuurbereik: 30-90°C. Afmetingen (mm): 433(H) x 469(W) x 362(D). Gewicht: 15kg.  
**CJ559** 230V. 750W. 3.2A. Capaciteit: 60 gebakjes. Temperatuurbereik: 30-90°C. Afmetingen (mm): 433(H) x 744(B) x 363(D). Gewicht: 22kg.

Art.nr Omschrijving

**DC858** Capaciteit: 30 gebakjes

**CJ559** Capaciteit: 60 pasteitjes

## Buffalo Slimline multideck warmhoudvitrine



Modern vormgegeven warmhoudvitrine met gebogen glazen zijkanten en open voorzijde om impulsverkopen te stimuleren. Het compacte, maar toch ruime model is voorzien van displaypanelen voor labels en omdat producten ook op de bodem geplaatst kunnen worden wordt de capaciteit maximaal benut. Eenvoudig te positioneren met behulp van de meegeleverde wieltjes.

- 220L capaciteit
- Interne LED-verlichting
- Eenvoudige digitale bediening met display
- Temperatuurbereik: 30-80°C

### Specificaties

**CW146** 230V. 1.65kW. 9.4A. Enkele fase. Afmetingen (mm): 1742(H) x 494(B) x 600(D). Gewicht: 78kg.

Art.nr Omschrijving

**CW146** 220L | 3 schappen

## Buffalo Tafelmodel warmhoudvitrites

Tafelmodel warmhoudvitrine met aan 4 zijden glas en gebogen glazen voorzijde. De klapdeur aan de achterzijde maakt deze vitrine ideaal voor front of house uitstalling van warme broodjes of allerlei andere snacks. Instelbare temperatuur van 30°C tot 90°C.



- 4 glazen zijden display
- Verchroomde roosters
- Temperatuurbereik 30°C tot 90°C

### Specificaties

**CK916** 230V. 800W. 3.4A. Inhoud: 45L. Temperatuurbereik: +30°C tot +90°C. Afmeting (cm): 37,6(h)x55,4(b)x37,6(d). Gewicht: 14,4kg.

Art.nr Omschrijving

**CK916** 2 roosters - 45L

## Lincat Pizza warmhoudvitrine

Vrijstaande merchandiser met roterend rek om eten te etaleren. Met bevochtiger zodat voedsel langer vers blijft. Zijpanelen van gehard glas en scharnierende deur met koelblijvend handvat.



- RVS constructie
- Vervangbare lampen en verwijderbaar bedieningspaneel
- Instelbare temperatuur
- Geschikt voor back-service
- 3 pizza's

### Specificaties

**J395** 230V, 1500W, 7A. Temperatuurbereik 72°C - 95°C. Afmetingen (mm): 780(H) x 565(B) x 565(D). Gewicht 37kg.

| Art.nr      | Omschrijving    |
|-------------|-----------------|
| <b>J395</b> | Warmhoudvitrine |

## Buffalo Warmhoud buffetmeubel

Stijlvol buffetmeubel met houten constructie. Het grote formaat is ideaal voor drukke evenementen en door de wieltjes is het apparaat makkelijk te verplaatsen en te positioneren. Het scherm zorgt voor extra hygiëne, maar is ook voorzien van LED verlichting, waardoor uw gerechten fraai uitgelicht worden.



### Specificaties

**CR904** Model: RTR- 1490L, 230V, 2kW. Enkele fase. Afmetingen (mm): 1338(H) x 1490(B) x 766(D). Gewicht: 104kg.

| Art.nr       | Omschrijving          |
|--------------|-----------------------|
| <b>CR904</b> | 1490(B)mm   4x GN 1/1 |

## Buffalo Warmhoudvitrines

Maak optimaal gebruik van uw toonbankruimte met de compacte Buffalo warmhoudvitrine 120L, waarmee u op aantrekkelijke wijze een zoete of hartige snack onder de aandacht brengt. Met drie schappen, interne led-verlichting en een glazen voorpaneel. Makkelijk te vullen door de schuifdeur aan de achterzijde.

- Tafelmodel
- Gebogen glazen deur en LED-verlichting
- 3 verchroomde schappen
- Achterkant met schuifdeur voor eenvoudige toegang
- Temperatuurbereik 30°C tot 90°C



2



1

### Specificaties

**CD231** 230V, 1,1kW, 4,75A. Temperatuurbereik: +30°C tot +90°C. Inhoud: 120L. Afmeting (cm): 67(h)x69(b)x57(d). Gewicht: 48kg.  
**CD232** 230V, 1,5kW, 6,3A. Temperatuurbereik: +30°C tot +90°C. Inhoud: 160L. Afmeting (cm): 67(h)x85,6(b)x56,8(d). Gewicht: 56kg.

| Art.nr         | Omschrijving |
|----------------|--------------|
| <b>1 CD231</b> | 120L         |
| <b>2 CD232</b> | 160L         |

TABLETOP

RESTAURANT, BAR & HOTEL

MEUBILAIR

DISPOSABLES & SCHOONMAAK

KLEDING & WERKSCHOENEN

KEUKEN

KEUKENMEUBILAIR & TRANSPORT

APPARATUUR

KOELEN & VRIEZEN



# APPARATUUR / MAGNETRONS & OVENS

## Samsung 1100W magnetrons

Betrouwbare energiezuinige magnetrons geschikt voor kleinere keukens.



1 Programmeerbaar



2 Handmatig



3

- 1100W
- 26ltr inhoud
- Eenvoudig te gebruiken regelaar
- 5 vermogenstanden voor grotere functionaliteit

- Eenvoudig te reinigen bodem met keramische coating
- Programmeerbaar

| Art.nr | Omschrijving    | Specificaties  |
|--------|-----------------|--|
| CB937  | Programmeerbaar | CB937 230V, 1,1kW, 7A. Afmeting (cm): binnen, 22,5(h)x33,5(b)x35(d), buiten, (cm): 30(h)x51,5(b)x41(d). Gewicht: 17,5kg. |
| CB936  | Handmatig       | CB936 230V, 1,1kW, 7A. Afmeting (cm): binnen, 22,5(h)x33,5(b)x35(d), buiten, (cm): 30(h)x51,5(b)x41(d). Gewicht: 17,5kg. |
| CB912  | -               | CB912 Max. draagvermogen 35kg. Afmeting (cm): 49(h) x 56(b) x 56(d). Gewicht: 8,8kg.                                     |
| CD550  | -               | CD550 Max belastbaar tot 35kg. Afmeting (cm): 49(h) x 56(b) x 46(d). Gewicht: 8kg.                                       |

## Caterlite Compacte magnetron 700W

Compacte magnetron voor licht gebruik. Ideaal voor personeelskamers of vergaderruimtes. Eenvoudige draaiknopbediening met 30 minuten timer en 4 vermogensstanden.



**Specificaties**  
**CN180** 230V, 1200W, 50Hz. Capaciteit 17L. Afmetingen (mm): 262(H) x 452(B) x 346(D). Gewicht 10,5kg.

| Art.nr | Omschrijving |
|--------|--------------|
| CN180  | 700W         |

## Samsung Professionele magnetrons

26L kamer biedt ruimte aan GN bakken tot 2/3 formaat. Eenvoudige bediening met repeatfunctie om snel meerdere gerechten na elkaar te bereiden.



**Specificaties**  
**FS319** 2200 W; 240V; RVS; 26,5 kg; 36,8(h) x 46,4(b) x 55,7(d)cm  
**FS317** 3200 W; 240V; RVS; 32 kg; 36,8(h) x 46,4(b) x 55,7(d)cm  
**FS318** 3200 W; 240V; RVS; 32 kg; 36,8(h) x 46,4(b) x 55,7(d)cm  
**FS315** 3200 W; 240V; RVS; 32 kg; 36,8(h) x 46,4(b) x 55,7(d)cm  
**FS316** 3200 W; 240V; RVS; 32 kg; 36,8(h) x 46,4(b) x 55,7(d)cm

| Art.nr | Omschrijving            |
|--------|-------------------------|
| FS319  | 1000W   Programmeerbaar |
| FS317  | 1500W   Handmatig       |
| FS318  | 1500W   Programmeerbaar |
| FS315  | 1850W   Handmatig       |
| FS316  | 1850W   Programmeerbaar |



## Buffalo 1000W magnetrons

RVS magnetrons met eenvoudig te reinigen vlakke, keramische bodem geschikt voor GN 2/3 bakken. Programmeerbare versie met 20 programma's.

- 1000W kookvermogen
- 29L inhoud
- 5 vermogen standen
- Vlakke keramische bodem



| Art.nr       | Omschrijving   |
|--------------|--|
| <b>FB861</b> | Handmatige bediening   1000W                                   |
| <b>FB862</b> | Programmeerbaar   1000W  |
| <b>FE142</b> | 1800W   Programmeerbaar   368(H) x 528(B) x 574(D)mm           |
| <b>FE141</b> | 1800W   Handmatige bediening   368(H) x 528(B) x 574(D)mm      |
| <b>FE143</b> | 1800W   Programmeerbaar   Compact   340(H) x 420(B) x 563(D)mm |
| <b>CD550</b> | Wandplank 56 x 46cm  |

Handmatige bediening. 240V. 1000W. 13A. 25L. Afmetingen (mm): 311(H) x 432(B) x 511(D). 14,7kg  
 Programmeerbaar. 240V. 1000W. 13A. 25L. Afmetingen (mm): 311(H) x 432(B) x 511(D). 14,7kg  
 Programmeerbaar. 240V. 1800W. 13A. 34L. Afmetingen (mm): 368(H) x 528(B) x 574(D). 32,3kg.  
 Handmatige bediening. 240V. 1800W. 13A. 34L. Afmetingen (mm): 368(H) x 528(B) x 574(D). 32,3kg.  
 Programmeerbaar. 240V. 1800W. 13A. 17L. Afmetingen (mm): 340(H) x 420(B) x 563(D). 31,5kg.  
 Max belastbaar tot 35kg. Afmeting (cm): 49(h) x 56(b) x 46(d). Gewicht: 8kg.

## Caterlite Light-duty magnetron 900W

Compacte en veelzijdige RVS magnetron met vijf vermogensstanden en inclusief grillrooster. Intuïtieve handmatige bediening voor kleinere klusjes of thuisgebruik.

- 900W
- Inhoud 23L
- 5 vermogensstanden
- 30 minuten timer
- Glazen draaiplateau
- RVS binnen- en buitenkant



**Specificaties**  
**CK018** 230V 1,4kW. 6,1A. Inhoud 23L. Afmeting: binnen (cm): 20(h)x 31,5(b)x 32(d). Buiten (cm): 28(h)x48,5(b)x39,5(d). Gewicht: 14,1kg.  
**CD550** Max belastbaar tot 35kg. Afmeting (cm): 49(h) x 56(b) x 46(d). Gewicht: 8kg.

| Art.nr       | Omschrijving                |
|--------------|-----------------------------|
| <b>CK018</b> | Light-duty magnetron - 900W |
| <b>CD550</b> | Wandplank 56 x 46cm         |

## Tristar magnetronoven

Tristar 20L Magnetronoven met Grill en 8 voorgeprogrammeerde kookprogramma's.

- Deze stijlvolle magnetron heeft een inhoud van 20 liter
- De magnetron beschikt over een grillfunctie en 8 vooraf ingestelde kookprogramma's.
- De spiegeldeur en chromafwerking zorgen voor een zeer luxe design

**NIEUW**



**Specificaties**  
**DN629** Kunststof; 10,78 kg; 26(h) x 23(b) x 36,5(d)cm

| Art.nr       | Omschrijving |
|--------------|--------------|
| <b>DN629</b> | 20L          |

TABLETOP

RESTAURANT, BAR & HOTEL

MEUBILAIR

DISPOSABLES & SCHOONMAAK

KLEDING & WERKSCHOENEN

KEUKEN

KEUKENMEUBILAIR & TRANSPORT

APPARATUUR

KOELEN & VRIEZEN

# APPARATUUR / MAGNETRONS & OVENS

## Pizza benodigheden

### Vogue Pizzapannen 0,75cm diep

Pizzapannen aluminium.

| Art.nr | Omschrijving |
|--------|--------------|
| GE196  | 20,3cm Ø     |
| GE197  | 25,5cm Ø     |
| F008   | 30,5cm Ø     |
| F009   | 35,5cm Ø     |



### Pizzapannen 1,5cm diep

Aluminium pizzapan.



| Art.nr | Omschrijving |
|--------|--------------|
| F005   | 25,4cm Ø     |
| F006   | 30,5cm Ø     |

### Pizzapan deksel

1.2mm aluminium deksels passend voor pizzapannen, de lucht wordt buiten gehouden en helpt het deeg te rijzen. Voorzien van verzonken rand om de pannen te stapelen, voorkomt dat de deksels gaan glijden en gaat het omvallen tijdens transport tegen.



| Art.nr | Omschrijving |
|--------|--------------|
| CB143  | 30,5cm Ø     |

### Pannengrijper

Grepen

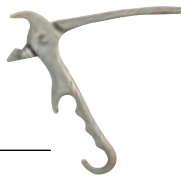

| Art.nr | Omschrijving |
|--------|--------------|
| S479   | Universeel   |

### Vogue Grepen



| Art.nr | Omschrijving |
|--------|--------------|
| CL713  | 38 x 30,5cm  |
| CL714  | 38cm Ø       |

### Oxo Pizzawiel

Revolutionair antislip ontwerp voorzien van drukverlagend heft.



| Art.nr | Omschrijving |
|--------|--------------|
| D753   | 8cm          |

### Saturnia Pizzaborden



| Art.nr | Omschrijving | Aantal |
|--------|--------------|--------|
| DA987  | 28cm (Ø)     | 6      |
| DS169  | 31cm (Ø)     | 6      |
| DA989  | 33cm (Ø)     | 6      |

### Vogue Pizzaplaten

Maakt gebruik van luchtcirculatie voor een mooie gelijkmatig gebakken korst.



| Art.nr | Omschrijving |
|--------|--------------|
| F011   | 23cm Ø       |
| F012   | 25,5cm Ø     |
| F013   | 30,5cm Ø     |
| F014   | 35,5cm Ø     |
| GE194  | 40,5cm Ø     |

### Vogue Pizzascheppen

Schep voor het eenvoudig in- en uithalen van pizza's uit hete ovens. Small: aluminium steel en 23x15cm blad. Medium en large: houten steel en 30x30cm blad.



| Art.nr | Omschrijving  |
|--------|---------------|
| F037   | 51cm small    |
| GE208  | 66cm medium   |
| F036   | 91,5cm medium |
| S480   | 132cm large   |

### Vogue Pizzasnijder

RVS pizzaverdeler, snijdt eenvoudig. Afmeting: 12,5x52 cm.



| Art.nr | Omschrijving |
|--------|--------------|
| D390   | 12,5 x 52 cm |

### Vogue Pizza-wielsnijders

Groot RVS wiel. Vaatwasserbestendig.



| Art.nr | Omschrijving |
|--------|--------------|
| D396   | Zwart 10cm   |
| CC407  | Rood 10cm    |
| CC408  | Groen 10cm   |

### Plaatstalen pizzapannen

Duurzame plaatstalen pizzapannen geschikt voor dek en doorloop ovens en vers deeg of gedeeltelijk gebakken bodem. Moet voor gebruik worden ingebrand. Diepte 38mm.



| Art.nr | Omschrijving |
|--------|--------------|
| S474   | 25,5cm Ø     |
| S475   | 30,5cm Ø     |

### Vogue Pizza oven borstel

Ovenborstel met schraper. Steel wordt apart verkocht.



| Art.nr | Omschrijving   |
|--------|----------------|
| GE204  | Borstel 25,5cm |
| GE211  | Steel 96,5cm   |

### Vogue Pizzarekken

Bewaar uw pizza's op één plaats. 2 maten, 11 hoog met 6cm tussenruimte en 15 hoog met 4cm tussenruimte. 705(h) x300(b)x300(d) mm.

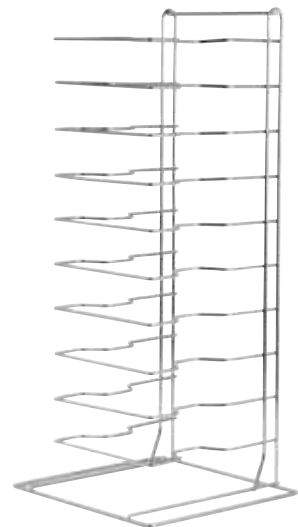

| Art.nr | Omschrijving |
|--------|--------------|
| F026   | 11 etages    |
| F027   | 15 etages    |

### Vaatwaskorven

Versterkte randen, geschikt voor intensief professioneel gebruik.

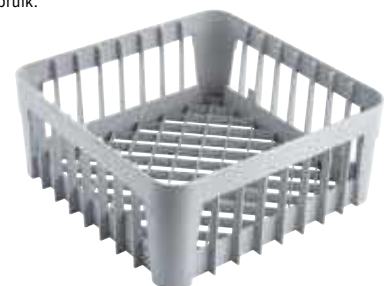

| Art.nr | Omschrijving |
|--------|--------------|
| GN559  | 35x35cm      |
| GN558  | 40x40cm      |

## Gastro-M Pisa pizzaovens

Maak perfecte pizza's met deze compacte RVS-oven. Met individueel instelbare thermostaat en voorzien van chamotte bodem.



- Oven met chamotte bodem
- Instelbare thermostaat
- Afmeting kamers: 9(h)x41(b)x36(d)cm

### Specificaties

**DS180** 230V. 1,6kW. Temperatuurbereik: 50°C tot 320°C. Buitenafmeting (cm): 28(h)x56,8(b)x50(d). Gewicht: 23kg.  
**DS181** 230V. 2,4kW. Temperatuurbereik: 50°C tot 320°C. Buitenafmeting (cm): 43(h)x56,8(b)x50(d). Gewicht: 33kg.

### Art.nr Omschrijving

|              |                      |
|--------------|----------------------|
| <b>DS180</b> | 1 kamer - 1 pizza    |
| <b>DS181</b> | 2 kamers - 2 pizza's |
| <b>DS185</b> | Onderstel            |



## Gastro-M Milan Pizza ovens

De buitenzijde van de Gastro M Pizza ovens zijn geheel van roestvrijstaal en voorzien van extra breed kijkglas in de deur. De binnenzijde heeft een charmotte bodem en iedere kamer is uitgerust met een boven en onder thermostaat. Compleet met aan/uit schakelaar, indicatie lampje en oververhittingsbeveiliging.



- Deur voorzien van extra breed kijkglas
- Temperatuur instelbaar tussen 50-500°C.
- Individueel instelbare thermostaten
- Voorzien van charmotte bodem



### Specificaties

**GR214** 400V. 8,8kW. Temperatuurbereik: +50°C tot +500°C. Buitenafmeting (cm): 74,5(h)x130,5(b)x60(d). Afmeting kamer (cm): 14(h)x108(b)x41(d). Afmeting steen (cm): 1,4(h)x108(b)x35,9(d). Gewicht: 120kg.

### Art.nr Omschrijving

|              |                    |
|--------------|--------------------|
| <b>GR213</b> | 1 kamer/3 pizza's  |
| <b>GR214</b> | 2 kamers/6 pizza's |



## Gastro-M Rome Pizza ovens

De buitenzijde van de Gastro M Pizza ovens zijn geheel van roestvrijstaal en voorzien van extra breed kijkglas in de deur. De binnenzijde heeft een charmotte bodem en iedere kamer is uitgerust met een boven en onder thermostaat. Compleet met aan/uit schakelaar, indicatie lampje en oververhittingsbeveiliging.



- Deur voorzien van extra breed kijkglas
- Temperatuur instelbaar tussen 50-500°C.
- Individueel instelbare thermostaten
- Voorzien van charmotte bodem



### Specificaties

**GR215** 400V. 6kW. Temperatuurbereik: +50°C tot +500°C. Buitenafmeting (cm): 41,3(h)x100(b)x95,5(d). Afmeting kamer (cm): 14(h)x72(b)x72(d). Afmeting steen (cm): 1,4(h)x72(b)x35,9(d). Gewicht: 89kg.  
**GR216** 400V. 12kW. Temperatuurbereik: +50°C tot +500°C. Buitenafmeting (cm): 74,5(h)x100(b)x95,5(d). Afmeting kamer (cm): 14(h)x72(b)x72(d). Afmeting steen (cm): 1,4(h)x72(b)x35,9(d). Gewicht: 127kg.

### Art.nr Omschrijving

|              |                    |
|--------------|--------------------|
| <b>GR215</b> | 1 kamer/4 pizza's  |
| <b>GR216</b> | 2 kamers/8 pizza's |



TABLETOP

RESTAURANT, BAR & HOTEL

MEUBILAIR

DISPOSABLES & SCHOONMAAK

KLEDING & WERKSCHOENEN

KEUKEN

KEUKENMEUBILAIR & TRANSPORT

APPARATUUR

KOELEN & VRIEZEN



# APPARATUUR / MAGNETRONS & OVENS

## Gastro-M Napels pizzaovens

Maak perfecte pizza's met deze compacte RVS-oven. Met individueel instelbare thermostaat en voorzien van chamotte bodem.



- Oven met chamotte bodem
- Instelbare thermostaat
- Geschikt voor pizza's van 35cm
- Afmeting kamer: 14(h)x108(b)x72(d)cm



### Specificaties

**DS182** 400V, 9kW, Temperatuurbereik: 45°C tot 455°C.  
Buitenafmeting (cm): 41,3(h)x136(b)x95,5(d), Gewicht: 116kg.

**DS183** 400V, 18kW, Temperatuurbereik: 45°C tot 455°C.  
Buitenafmeting (cm): 74,5(h)x136(b)x95,5(d), Gewicht: 205kg.

### Art.nr Omschrijving

**DS182** 1 kamer - 6 pizza's

**DS183** 2 kamers - 12 pizza's

## Caterlite Compacte pizzaoven

Ruimtebesparende, compacte pizzaoven. Warmt snel op en is ideaal voor verse of diepvriespizza's tot 30,5cm.

- RVS constructie
- Geïsoleerde, dubbelwandige behuizing
- Snelle bereiding, met 15 min. timer
- Stroom- en opwarmlampje
- Perfect voor pizza's van 30,5cm



### Specificaties

**CR912** 230V, 1,13kW, 5,15A, Eenfase, Temperatuurbereik: 60°C tot 300°C.  
Afmeting (cm): 18,8(h)x38(b)x48,6(d), Gewicht: 8,2kg.

### Art.nr Omschrijving

**CR912** 1,13kW



## Buffalo Houtskoolbarbecue

Sterke en stijlvolle professionele barbecue. Met groot kookoppervlak om grote groepen te kunnen bedienen. Eenvoudig te verplaatsen en snel klaar voor gebruik.



- Installatie in één stap
- Houtskoolbarbecue - geen gasaansluiting vereist
- Sterk en duurzaam - perfect voor commercieel gebruik



**Specificaties**  
**FT690** 90(h) x 100(b) x 32(d)cm. Gewicht: 12,65kg.

| Art.nr       | Omschrijving      |
|--------------|-------------------|
| <b>FT690</b> | Houtskoolbarbecue |

## Big K Kiln hardhouten houtblokken & aanmaakkrullen

Ideaal voor vuurkorven, vuurplaatsen, pizzaovens en meer. De aanmaakkrullen zijn gemaakt van 100% natuurlijk hout en was.



| Art.nr       | Omschrijving               |
|--------------|----------------------------|
| <b>FJ728</b> | Hardhouten houtblokken 8kg |
| <b>FJ729</b> | Woodies aanmaakkrullen 2kg |

## Lavastenen

Zorgt voor gelijkmatige warmteverdeling en vermindert steekvlammen. Absorbeert vet en sappen uit het voedsel en behoudt de juiste barbecue smaak. Geschikt voor de meeste gasbarbecues.



| Art.nr       | Omschrijving |
|--------------|--------------|
| <b>CB093</b> | 5kg doos     |

## Big K Houtskool

Gemaakt van hoge kwaliteit houtskooldeeltjes, eenvoudig aan te steken en gelijkmatig van vorm voor een gelijkmatige warmteafgifte.



| Art.nr       | Omschrijving |
|--------------|--------------|
| <b>CM826</b> | 10kg         |

TABLETOP

RESTAURANT, BAR & HOTEL

MEUBILAIR

DISPOSABLES & SCHOONMAAK

KLEDING & WERKSCHOENEN

KEUKEN

KEUKENMEUBILAIR & TRANSPORT

APPARATUUR

KOELEN & VRIEZEN

# APPARATUUR / MAGNETRONS & OVENS

## Buffalo Heteluchtoven

Met deze krachtige, betrouwbare 21L heteluchtoven van Buffalo bakt u eenvoudig al uw brood, pasteitjes en andere ovensgerechtten met een perfect resultaat. Het compacte, stijlvolle ontwerp met eenvoudige bediening is ideaal voor kleinere keukens. De deur met dubbel glas is zeer stevig en zorgt voor uitstekende warmeretentie, waardoor de verbruikskosten beperkt blijven.



### Specificaties

DA957 2100 W; 230V; RVS & glas; +50°C tot +250°C; 21 L;  
15,5 kg; 37,8(h) x 47,5(b) x 49,5(d)cm

| Art.nr | Omschrijving |
|--------|--------------|
|--------|--------------|

|       |       |
|-------|-------|
| DA957 | 2100W |
|-------|-------|

## Buffalo Heteluchtovens

Verkort de bereidingstijd van al uw ovensgerechtten met deze krachtige en eenvoudig te gebruiken heteluchtoven. De deur met dubbel glas biedt superieure efficiëntie en de geventileerde verhitting zorgt voor snelle en gelijkmatige bakresultaten.



### Specificaties

CW863 230V, 2.5kW, 10.9A, Capaciteit 50L, Temperatuurbereik: 50-250°C.  
Afmetingen (mm): 400(H) x 620(B) x 600(D), Gewicht: 30,5kg.

CW864 230V, 2.5kW, 10.9A, Capaciteit 100L, Temperatuurbereik: 50-250°C.  
Afmetingen (mm): 520(H) x 800(B) x 600(D), Gewicht: 43kg.

| Art.nr | Omschrijving |
|--------|--------------|
|--------|--------------|

|       |                          |
|-------|--------------------------|
| CW863 | 1 rooster   GN 2/3   50L |
|-------|--------------------------|

|       |                           |
|-------|---------------------------|
| CW864 | 1 rooster   GN 1/1   100L |
|-------|---------------------------|

## Lincat Lynx 400 heteluchtoven

Compacte en energiezuinige heteluchtoven met stevige deurscharnieren. Ideaal voor kleinere keukens in pubs, clubs, cafés en restaurants.

- Interne verlichting
- 2 verwijderbare roosters
- Geëmailleerd interieur
- 33L capaciteit
- Deur met dubbel glas



### Specificaties

CB998 Model: LCO, 230V, 2.5kW, 10.4A, Temperatuurbereik  
50°C tot 250°C, Afmetingen (mm): 371(H) x 555(B) x 488(D),  
Gewicht 25,5kg.

| Art.nr | Omschrijving |
|--------|--------------|
|--------|--------------|

|       |           |
|-------|-----------|
| CB998 | 2x GN 1/2 |
|-------|-----------|

|       |           |
|-------|-----------|
| DE340 | 4x GN 2/3 |
|-------|-----------|

|       |           |
|-------|-----------|
| DE341 | 4x GN 1/2 |
|-------|-----------|

### Gastro-M Heteluchtoven 4x GN2/3

Heteluchtoven geschikt voor 4x GN 2/3 roosters en/of bakplaten. Gebruiksvriendelijk door het eenvoudige bedieningspaneel. Thermostaat tot 300°C en tijd klok. De heteluchtoven is voorzien van 2 ventilatoren. Binnen- en buitenzijde van roestvrijstaal AISI304. Voorzien van dubbel glas drop-down deur.

- 2 Ventilatoren
- Incl. 1 rooster (geschikt voor 4x GN 2/3)
- Dubbel glas drop-down deur
- In- en uitwendig roestvrijstaal AISI304

**Specificaties**

**GR200** Model: GER423. 230V. 3.6kW. Temperatuurbereik: +50°C tot +300°C. Afmeting (cm): 56,8(h)x55,7(b)x58,5(d). Gewicht: 40kg.

| Art.nr       | Omschrijving |
|--------------|--------------|
| <b>GR200</b> | 3,6kW. 230V. |



### Gastro-M Heteluchtoven 4x GN2/3 met bevochtiger

Heteluchtoven met bevochtiger geschikt voor 4x 2/3 GN roosters en/of bakplaten. Gebruiksvriendelijk door het eenvoudige bedieningspaneel. Thermostaat tot 300°C en tijd klok. De heteluchtoven is voorzien van 2 ventilatoren. Binnen- en buitenzijde van roestvrijstaal AISI304. Voorzien van dubbel glas en een zijwaarts openende deur..

- 2 ventilatoren
- Incl. 1 rooster (geschikt voor 4x GN 2/3)
- Dubbel glas en links draaiende deur
- In- en uitwendig roestvrijstaal AISI304

**Specificaties**

**GR201** Model: GEU423. 230V. 3.5kW. Temperatuurbereik: +50°C tot +300°C. Afmeting (cm): 56(h)x65,8(b)x68,5(d). Gewicht: 50kg.

| Art.nr       | Omschrijving |
|--------------|--------------|
| <b>GR201</b> | 3,5kW. 230V. |



### Gastro-M Heteluchtoven met bevochtiger 4x 600x400mm

Heteluchtoven met bevochtiger geschikt voor 4x600x400mm roosters en/of bakplaten. Gebruiksvriendelijk door het eenvoudige bedieningspaneel. Thermostaat tot 300°C en tijd klok. De heteluchtoven is voorzien van 2 ventilatoren. Binnen- en buitenzijde van roestvrijstaal AISI304. Voorzien van dubbel glas drop-down deur. Met ombouwkits PT 4 GNR 1/1 eenvoudig aan te passen aan 1/1GN maatvoering (art. nr. GR209)..

- 2 ventilatoren
- Incl. 1 rooster (geschikt voor 4 x600x400mm)
- Dubbel glas drop-down deur
- In- en uitwendig roestvrijstaal AISI304

**Specificaties**

**GR202** Model: BERU464. 230V. 3.3kW. Temperatuurbereik: +50°C tot +300°C. Afmeting (cm): 59,8(h)x72,4(b)x73(d). Gewicht: 52kg.

**GR203** Model: BERU464PW. 400V. 4.7kW. Temperatuurbereik: +50°C tot +280°C. Afmeting (cm): 72,4(h)x 73(b)x 59,8(d). Gewicht: 52kg.

| Art.nr       | Omschrijving |
|--------------|--------------|
| <b>GR202</b> | 3,3kW. 230V. |
| <b>GR203</b> | 4,7kW. 400V. |

**GR209** Ombouw kit 60x40cm naar GN 1/1



TABLETOP

RESTAURANT, BAR & HOTEL

MEUBILAIR

DISPOSABLES & SCHOONMAAK

KLEDING & WERKSCHOENEN

KEUKEN

KEUKENMEUBILAIR & TRANSPORT

APPARATUUR

KOELEN & VRIEZEN



# APPARATUUR / MAGNETRONS & OVENS

## Gastro-M Heteluchtoven 4x 600x400mm

Heteluchtoven geschikt voor 4 x600x400mm roosters en/ of bakplaten. Gebruiksvriendelijk door het eenvoudige bedieningspaneel. Thermostaat tot 300°C en tijd klok. De heteluchtoven is voorzien van 2 ventilatoren. Binnen- en buitenzijde van roestvrijstaal AISI304. Voorzien van dubbel glas en zijwaarts openende deur. Eenvoudig aan te passen tot GN 1/1 met ombouwset PT 4 GN 1/1 (art. nr. GR210).

- 2 Ventilatoren
- Incl. 1 rooster (geschikt 4x 60x40cm)
- Dubbel glas en links draaiende deur
- In- en uitwendig roestvrijstaal AISI304

### Specificaties

**GR204** Model: BEU464. 400V. 6,3kW. Temperatuurbereik: +50°C tot +300°C. Afmeting (cm): 56(h)x82,5(b)x68,5(d). Gewicht: 59kg.

**GR207** Model: SFR46. Afmeting (cm): 86,5(h)x74(b)x56(d). Gewicht: 12,5kg.

| Art.nr | Omschrijving |
|--------|--------------|
|--------|--------------|

|              |              |
|--------------|--------------|
| <b>GR204</b> | 6,3kW. 400V. |
|--------------|--------------|

|              |                              |
|--------------|------------------------------|
| <b>GR207</b> | Onderstel voor GR204 & GR205 |
|--------------|------------------------------|



## Gastro-M Heteluchtoven 6x 600x400mm

Heteluchtoven geschikt voor 6x 600x400mm roosters en/ of bakplaten. Gebruiksvriendelijk door het eenvoudige bedieningspaneel. Voorzien van thermostaat 300°C en tijd klok. De heteluchtoven is voorzien van 2 ventilatoren. Binnen- en buitenzijde van roestvrijstaal AISI304. Voorzien van dubbel glas links draaiende deur. Met ombouw set PT 6 GN 1/1 eenvoudig aan te passen aan 1/1GN maatvoering, artikel nummer GR211

- 2 Ventilatoren
- Dubbel glas en links draaiende deur
- In- en uitwendig roestvrijstaal AISI304

### Specificaties

**GR205** Model: BEU664. 400V. 7,7kW. Temperatuurbereik: +50°C tot +300°C. Afmeting (cm): 71(h)x82,5(b)x71(d). Gewicht: 85kg.

**GR207** Model: SFR46. Afmeting (cm): 86,5(h)x74(b)x56(d). Gewicht: 12,5kg.

| Art.nr | Omschrijving |
|--------|--------------|
|--------|--------------|

|              |              |
|--------------|--------------|
| <b>GR205</b> | 7,7kW. 400V. |
|--------------|--------------|

|              |                              |
|--------------|------------------------------|
| <b>GR207</b> | Onderstel voor GR204 & GR205 |
|--------------|------------------------------|

|              |  |
|--------------|--|
| <b>GR211</b> | Ombouw kit van bakkersmaat naar GN 1/1 |
|--------------|--|



## Gastro-M Heteluchtoven 10x 600x400mm

Heteluchtoven geschikt voor 10x600x400mm roosters en/ of bakplaten. Gebruiksvriendelijk door het eenvoudige bedieningspaneel. Voorzien van thermostaat 300°C en tijd klok. De heteluchtoven is voorzien van 3 ventilatoren. Binnen- en buitenzijde van roestvrijstaal AISI304. Voorzien van dubbelglas links draaiende deur. Met ombouw set PT 10 GN 1/1 eenvoudig aan te passen aan 1/1GN maatvoering, artikel nummer GR212.

- 3 Ventilatoren
- Dubbel glas en links draaiende deur
- In- en uitwendig roestvrijstaal AISI304

### Specificaties

**GR206** Model: BEU1064. 400V. 11,5kW. Temperatuurbereik: +50°C tot +280°C. Afmeting (cm): 101(h)x82,5(b)x71(d). Gewicht: 125kg.

**GR208** Model: SFR1046. Afmeting (cm): 66,5(h)x74(b)x56(d). Gewicht: 11,5kg.

| Art.nr | Omschrijving |
|--------|--------------|
|--------|--------------|

|              |               |
|--------------|---------------|
| <b>GR206</b> | 11,5kW. 400V. |
|--------------|---------------|

|              |                      |
|--------------|----------------------|
| <b>GR208</b> | Onderstel voor GR206 |
|--------------|----------------------|

|              |  |
|--------------|--|
| <b>GR212</b> | Ombouw kit van bakkersmaat naar GN 1/1 |
|--------------|--|



**MenuMaster Xpress MRX serie**

Compacte, krachtige oven die de snelheid van een magnetron combineert met de efficiënte verhitting van een heteluchtoven. Programmeer tot wel 360 menu-items.

- USB-poort, wifi en ethernet aansluiting
- Verwijderbare filters
- Verwijderbaar rek
- Ontdooistand
- Pull-down deur



**Specificaties**

**CT357-3PH** Model: MR52 3PH. 400V; RVS; +95°C tot +270°C; 17,2 L; 60 kg

| Art.nr           | Omschrijving                      |
|------------------|-----------------------------------|
| <b>CT357-3PH</b> | 3000W magnetron   2300W hetelucht |

**Gastro-M Combi-voedselstomer**

Compacte combi-voedselstomers van RVS. Passend voor GN1/1. Met dubbele glazen deur, 2 auto-reverse-ventilatoren en elektronisch bedieningspaneel. Verkrijgbaar voor 6 en 10xGN1/1.

- Verkrijgbaar voor 6 en 10 GN 1/1
- Elektronisch controle paneel
- Deur voorzien van dubbel glas
- 2 auto-reverse-ventilatoren
- Eenvoudig en snel reinigen
- Met of zonder automatisch reinigingssysteem



**Specificaties**

**DS468** Model: FDEK061. 400V. 7,8kW. Temperatuurbereik oven: 30°C tot 280°C / stomer: 30°C tot 110°C. Afmeting (cm): 76,9(h) x 51,7(b) x 89(d). Gewicht: 80kg.

**DS469** Model: FDEK061 PWA. 400V. 7,8kW. Temperatuurbereik oven: 30°C tot 280°C / stomer: 30°C tot 110°C. Afmeting (cm): 76,9(h) x 51,7(b) x 89(d). Gewicht: 80kg.

**DS471** Model: FDEK101PWA. 400V. 15,6kW. Temperatuurbereik oven: 30°C tot 280°C / stomer: 30°C tot 110°C. Afmeting (cm): 95,6(h) x 51,7(b) x 89(d). Gewicht: 150kg

| Art.nr       | Omschrijving                     |
|--------------|----------------------------------|
| <b>DS468</b> | 6 x GN1/1                        |
| <b>DS469</b> | 6 x GN1/1 met reinigingssysteem  |
| <b>DS471</b> | 10 x GN1/1 met reinigingssysteem |



TABLETOP

RESTAURANT, BAR & HOTEL

MEUBILAIR

DISPOSABLES & SCHOONMAAK

KLEDING & WERKSCHOENEN

KEUKEN

KEUKENMEUBILAIR & TRANSPORT

APPARATUUR

KOELEN & VRIEZEN

## Gastro-M 600 Serie

### Gastro M 600 Series

De Gastro-M serie is robuust, krachtig, energiezuinig, eenvoudig te reinigen en heeft een eigentijdse moderne uitstraling. Alle apparaten zijn uitgevoerd in roestvrijstaal en kunnen met koppelstrips aan elkaar verbonden worden. Gastro-M is de onmisbare schakel in iedere professionele keuken.



#### Gastro-M 600 Series Elektrische bakplaten

Bakplaat, elektrisch, met glad geslepen bakplaat oppervlak. Snelle verhittijd, ingebouwde lekbak, thermostatisch instelbaar per zone en voorzien van thermostaat met ingebouwde aan/uit schakelaar en controlelampjes. Eenvoudig te reinigen.

- RVS behuizing
- Hoogwaardig geslepen bakplaat
- Ingebouwde lekbak
- Thermostatisch instelbaar
- Gelijkmatige verhitting
- Passend voor onderkast GL913 & onderstel GL911



Installatie op aanvraag mogelijk

| Art.nr       | Omschrijving      |
|--------------|-------------------|
| <b>GN021</b> | 30cm breed - 400V |
| <b>GL905</b> | 60cm breed - 400V |

#### Specificaties

**GN021** Model: 60/30 FTE. 400V. 3kW. Afmeting (cm): 28(h)x30(b)x60(d). Gewicht: 27kg.  
**GL905** Model: 60/60FTE. 400V. 6kW. Afmeting (cm): 28(h) x 60(b) x 60(d). Gewicht: 51kg.

Elektrisch



#### Gastro-M 600 Series Elektrische bakplaten

Bakplaat, elektrisch, met geribbelde bakplaat. Snelle verhittijd, ingebouwde lekbak, thermostatisch instelbaar per zone en thermostaat met ingebouwde aan/uit schakelaar en controlelampjes. Eenvoudig te reinigen.

- Indicatielampje
- Thermostatisch geregelde zone
- Chromen behuizing
- Geribbelde of gladde kookplaat



Elektrisch



| Art.nr       | Omschrijving      |
|--------------|-------------------|
| <b>GN022</b> | 30cm breed - 400V |
| <b>GN027</b> | 60cm breed - 400V |

#### Specificaties

**GN022** Model: 60/30 FTRE. 400V. 3kW. Afmeting (cm): 28(h)x30(b)x60(d). Gewicht: 27kg.  
**GN027** Model: 60/60 FTRE-CR. 400V. 6kW. Afmeting (cm): 28(h)x60(b)x60(d). Gewicht: 50kg.



## Gastro-M 600 Series Gas bakplaten

Bakplaten, geschikt voor aardgas, met glad geslepen bakplaat. Snelle verhittingstijd, piëzo-ontsteking, ingebouwde lekbak, thermostatisch instelbaar per zone en thermostatische veiligheidsklep. Eenvoudig te reinigen.

- RVS behuizing
- Piëzo-ontsteking
- Ingebouwde lekbak
- Thermostatisch instelbaar
- Gelijkmatige verhitting



Installatie op aanvraag mogelijk

| Art.nr       | Omschrijving |
|--------------|--------------|
| <b>GN020</b> | 30cm breed   |
| <b>GL904</b> | 60cm breed   |

**Specificaties**  
**GN020** Model: 60/30FTG. 5,2kW. Afmeting (cm): 28(h)x30(b)x60(d). Gewicht: 27kg.  
**GL904** Model: 60/60FTG. 10,4kW. Afmeting (cm): 28(h)x60(b)x60(d). Gewicht: 51kg.

Gas



## Gastro-M 600 Series Gas bakplaten

Bakplaat geschikt voor aardgas, met 1/2 gladde en 1/2 geribbelde bakplaat. Snelle verhittingstijd, piëzo-ontsteking, ingebouwde lekbak, thermostatisch instelbaar per zone en thermostatische veiligheidsklep. Eenvoudig te reinigen. Ombouwkit bijgeleverd t.b.v. installateur voor verschillende drukken (landen) en propaan.

- RVS behuizing
- Piëzo-ontsteking
- Ingebouwde lekbak
- Veiligheids-thermostatische kraan



Installatie op aanvraag mogelijk

| Art.nr       | Omschrijving    |
|--------------|-----------------|
| <b>GN025</b> | Stalen bakplaat |

**Specificaties**  
**GN025** Model: 60/60 FTRG. 10,4kW. Afmeting (cm): 28(h)x60(b)x60(d). Gewicht: 50kg.

Gas



TABLETOP

RESTAURANT, BAR & HOTEL

MEUBILAIR

DISPOSABLES & SCHOONMAAK

KLEDING & WERKSCHOENEN

KEUKEN

KEUKENMEUBILAIR & TRANSPORT

APPARATUUR

KOELEN & VRIEZEN



# APPARATUUR / BAK- KOOKAPPARATUUR

## Gastro-M 600 Series Friteuses

Friteuse 10 liter, elektrisch, traploos thermostatisch instelbaar per frituurbak, snelle verhittingstijd, aan-/uitschakelaar, veiligheidsthermostaat, koude zone en kruimelvanger. Opklapbaar element voor eenvoudige reiniging. Wordt compleet met frituurmand geleverd.

- RVS behuizing
- 10 liter per frituurbak
- Ingebouwde aftapkraan
- Traploos thermostatisch instelbaar
- Veiligheidsthermostaat
- Koude zone
- GL909 passend voor onderkast GL913 & onderstel GL911



Elektrisch



| Art.nr | Omschrijving |
|--------|--------------|
| GL908  | 10L          |
| GL909  | 2x10L        |

**Specificaties**  
**GL908** Model: 60/30FRE. 400V. 7,5kW. Afmeting (cm): 28(h)x30(b)x60(d). Gewicht: 20kg.  
**GL909** Model: 60/60 FRE. 400V. 15kW. Afmeting (cm): 28(h)x60(b)x60(d). Gewicht: 34kg.

## Gastro-M 600 Series Friteuse 8+8 liter

Friteuse 8+8 liter, aardgas uitvoering, met piëzo-ontsteking, thermostatische veiligheidsklep, snelle verhittingstijd middels 2 vlampijpen per bak. Voorzien van koude zone, kruimelvanger en aftapkraan. Wordt compleet met frituurmandjes geleverd.

- RVS behuizing
- 8+8 liter
- Ingebouwde aftapkraan
- Thermostatisch instelbaar
- Thermostatisch veiligheidsklep
- Ombouwkit bijgeleverd t.b.v. installateur voor verschillende drukken (landen) en propaan



Gas



| Art.nr | Omschrijving |
|--------|--------------|
| GL907  | 2x8L         |

**Specificaties**  
**GL907** Model: 60/60 FRG. 13,6kW. Afmeting (cm): 28(h)x60(b)x60(d). Gewicht: 42kg.

## Gastro-M 600 Series Gas lavasteengrill

Lavasteen grill geschikt voor aardgas, voorzien van gietijzeren grillrooster, piëzo-ontsteking, roestvrijstalen branders, waterbak en thermokoppel. Compleet met lavastenen.

- RVS behuizing
- Ingebouwde lekbak
- Piëzo-ontsteking
- Thermostatisch geregeld



Gas



| Art.nr | Omschrijving |
|--------|--------------|
| GN028  | 60cm breed   |

**Specificaties**  
**GN028** Model: 60/60 GRL. 11kW. Afmeting (cm): 28(h)x60(b)x60(d). Gewicht: 42kg.

## Gastro-M 600 Series Pastakookapparaat

Elektrische 14 liter pastakoker uitgerust met een vulkraan, traploze thermostaat, aftapkraan en controlelampje. Wordt zonder pastamandje geleverd.

- RVS behuizing
- Inhoud 14 liter
- Wordt geleverd zonder mandjes
- Passend voor onderkast GL912 & onderstel GL910



### Specificaties

**GL903** Model: 60/30 CPE. 230V. 3kW. Capaciteit: 14L. Afmeting (cm): 28(h)x30(b)x60(d). Gewicht: 18kg.

Art.nr Omschrijving

**GL903** Pastakoker  
**GL884** Pastamandje (per stuk)

Elektrisch



## Gastro-M 600 Series Bain-Marie

Elektrische bain marie van duurzaam RVS. Ideaal voor het warmhouden van voedsel. Geschikt voor gebruik met GN bakken tot 150mm diep.

- RVS behuizing
- GL902: GN 1/2 + GN 1/4 max. 150mm diep
- GN035: GN 1/1 max. 150mm diep
- Wordt geleverd zonder GN bakken
- Compatibel met GL910 onderstel en GL912 onderkast



Elektrisch



Art.nr Omschrijving

**GN035** Bain-marie

### Specificaties

**GN035** Model: 60/60 BME. 230V. 3kW. Afmeting (cm): 28(h) x 60(b) x 60(d). Gewicht: 32kg.

## Gastro-M 600 Series Elektrisch kooktoestel

Kooktoestel met kookplaten van 22cm omschakelbaar naar 230V 3 50/60 Hz. RVS behuizing. Met 6 standenschakelaar en controlelampje per kookplaat.

- RVS behuizing
- Met 2 of 4 kookplaten
- Controlelampje



Elektrisch



Art.nr Omschrijving

**GN017** 2 kookplaten  
**GN018** 4 kookplaten

### Specificaties

**GN017** Model: 60/30PCE. 400V. 3kW. Afmeting (cm): 28(h)x30(b)x60(d). Gewicht: 16kg.

**GN018** Model: 60/60PCE. 400V. 6kW. Afmeting (cm): 28(h)x60(b)x60(d). Gewicht: 30kg.

TABLETOP

RESTAURANT, BAR & HOTEL

MEUBILAIR

DISPOSABLES & SCHOONMAAK

KLEDING & WERKSCHOENEN

KEUKEN

KEUKENMEUBILAIR & TRANSPORT

APPARATUUR

KOELEN & VRIEZEN

# APPARATUUR / BAK- KOOKAPPARATUUR

## Gastro-M 600 Series Elektrische keramische kookplaat

Elektrische keramische kookplaat. Met 6 standenschakelaar en controlelampje per zone. RVS behuizing.

- RVS behuizing
- Omschakelbaar naar 230V 3 fase 50/60 HZ
- 2 kookzones
- Indicatielampje per kookzone



Elektrisch



### Specificaties

**GN019** 400V. 3,6kW. Afmeting (cm): 28(h)x30(b)x60(d). Gewicht: 16kg.

Art.nr Omschrijving

**GN019** Elektrische keramische kookplaat

## Gastro-M 600 Series Gaskooktoestel

Gaskooktoestel met thermokoppel, geëmailleerde morspannen en piëzo-ontsteking.

- RVS behuizing
- Geëmailleerde morspannen
- Ombouwkit bijgeleverd t.b.v. installateur voor verschillende drukken (landen) en propaan.



Gas



Art.nr Omschrijving

**GL900** 2 branders

**GL901** 4 branders

### Specificaties

**GL900** Model: 60/30PCG. 6,1kW. Aardgas. Afmeting (cm): 28(h)x30(b)x60(d). Gewicht: 15kg.

**GL901** Model: 60/60PCG. 12,1kW. Aardgas. Afmeting (cm): 28(h)x60(b)x60(d). Gewicht: 25kg.

## Gastro-M 600 Series Gaskooktoestel

Gaskooktoestel met 5 branders. Voorzien van thermokoppel en piëzo-ontsteking. Standaard uitvoering in aardgas. Ombouwkit bijgeleverd t.b.v. installateur voor verschillende drukken (landen) en propaan.

- 5 branders
- RVS behuizing



Gas



Art.nr Omschrijving

**GN016** Gaskooktoestel

### Specificaties

**GN016** Model: 60/90PCG. Aardgas. 15kW. Afmeting (cm): 28(h)x90(b)x60(d). Gewicht: 30kg.



## Gastro-M 600 Series Gasfornuizen met 4 branders & heteluchtoven

Roestvrijstalen oven met vier gaspitten. Met de piëzo-ontsteking en sterke knoppen kunt u de vlam aansteken en de kooktemperatuur controleren. Een roestvrijstalen spatscherm garandeert dat uw omgeving wordt beschermd.

- Piëzo-ontsteking
- Sterke knoppen
- Glazen of roestvrijstalen deur
- Elektrische oven

**Specificaties**  
**GN013** 230V, 18,1kW. Afmeting (cm): 85(h)x60(b)x60(d). Gewicht: 62kg.

| Art.nr       | Omschrijving                              |
|--------------|---|
| <b>GN013</b> | 4 Branders en convectie oven met RVS deur |



Elektrisch



## Gastro-M 600 Series Gasfornuis met 5 branders & heteluchtoven

Gasfornuis met 5 branders en heteluchtoven. Voorzien van thermokoppel, koperen branders, waakvlam, GN1/1 oven met thermostaat, elektrische grill, roestvrijstalen oven deur, uitneembare geleiders. Binnenafmeting oven: 32,5(h)x57(b)x34,2(d)cm. Standaard uitvoering aardgas. Verstelbare poten.

- 1,3kW elektrische grill
- RVS behuizing
- 2 branders van 2,8kW
- 3 branders van 3,3kW
- 3kW heteluchtoven

**Specificaties**  
**GN014** 230V, 19,8kW. Afmeting (cm): 85(h)x90(b)x60(d). Gewicht: 70kg.

| Art.nr       | Omschrijving       |
|--------------|--------------------|
| <b>GN014</b> | 5 Branders en oven |



Gas



TABLETOP

RESTAURANT, BAR  
& HOTEL

MEUBILAIR

DISPOSABLES  
& SCHOONMAAK

KLEDING  
& WERKSCHOENEN

KEUKEN

KEUKENMEUBILAIR  
& TRANSPORT

APPARATUUR

KOELEN & VRIEZEN





## Gastro-M 600 Series Onderstel Gastro M 600 serie

Onderstel met verstelbare poten.



### Specificaties

GL911 Afmeting (cm): 57(h) x 60(b) x 49(d). Gewicht: 4kg.

| Art.nr | Omschrijving    |
|--------|-----------------|
| GL911  | Onderstel 60/60 |

## Gastro-M 600 Series Onderkasten Gastro M 600 serie

Onderkast met verstelbare poten.



### Specificaties

GL912 Afmeting (cm): 57(h) x 30(b) x 49(d). Gewicht: 13kg.

GL913 Afmeting (cm): 57(h) x 60(b) x 49(d). Gewicht: 20kg.

| Art.nr | Omschrijving |
|--------|--------------|
| GL912  | Kast 60/30   |
| GL913  | Kast 60/60   |



## Gastro-M 600 Series Onderstel Gastro M 600 serie

Onderstel met verstelbare poten.



### Specificaties

GN038 Afmeting: 900x490x570mm. Gewicht 20kg.

| Art.nr | Omschrijving     |
|--------|------------------|
| GN038  | Onderkast 60/90B |



## Gastro-M 650 serie



**Gastro M**  
650 Series

Gastro-M omvat een programma dat praktisch alle wensen op bak en braad gebied vervult. Door het compacte gastronorm systeem neemt Gastro-M zeer weinig vloeroppervlak in beslag. De ommanteling van deze range is geheel uit roestrijstaal vervaardigd. De diverse apparaten zijn onderling koppelbaar door lage of hoge verbindingstrips.

### Gastro-M 650 Series Elektrische bakplaat

Elektrische bakplaat met geribbelde of gladde bakplaat. Snelle verhittingstijd, ingebouwde lekbak, thermostatisch instelbaar per zone en thermostaat met ingebouwde aan/uitschakelaar en controlelampjes. Eenvoudig te reinigen.

- Heavy duty geribbelde bakplaat
- Ingebouwde lekbak
- Indicatielampje
- Ingebouwde aan/uitschakelaar



#### Specificaties

**GN058** Model: 65/40 FTRE. 400V. 5,7kW. Afmeting (cm): 28(h)x40(b)x60(d). Gewicht: 41kg.  
**GL918** Model: 65/70 FTE. 400V. 9kW. Afmeting (cm): 28(h)x70(b)x65(d). Gewicht: 74kg.

Art.nr Omschrijving

- |   |              |                       |
|---|--------------|-----------------------|
| 1 | <b>GN058</b> | 40cm breed - gegroefd |
| 2 | <b>GL918</b> | 70cm breed - glad     |

### Gastro-M 650 Series Gas bakplaat

Bakplaat, geschikt voor aardgas, met geribbelde bakplaat. Snelle verhittingstijd, piëzo-ontsteking, ingebouwde lekbak, thermostatisch instelbaar per zone en thermostatische veiligheidsklep. Eenvoudig te reinigen. Ombouwkit bijgeleverd t.b.v. installateur voor verschillende drukken (landen) en propaan.

- Ingebouwde lekbak
- Thermostatisch instelbaar
- Piëzo-ontsteking
- Geribbelde plaat
- RVS behuizing



#### Specificaties

**GN057** Model: 65/40 FTG. 5,7kW. Afmeting (cm): 28(h)x40(b)x65(d). Gewicht: 41kg.  
**GL917** Model: 65/40 FTG. 5,7kW. Afmeting (cm): 28(h)x40(b)x65(d). Gewicht: 39kg.

Art.nr Omschrijving

- |   |              |                   |
|---|--------------|-------------------|
| 3 | <b>GN057</b> | 40cm breed        |
| 4 | <b>GL917</b> | 40cm breed - glad |

Elektrisch



TABLETOP

RESTAURANT, BAR  
& HOTEL

MEUBILAIR

DISPOSABLES  
& SCHOONMAAK

KLEDING  
& WERKSCHOENEN

KEUKEN

KEUKENMEUBILAIR  
& TRANSPORT

APPARATUUR

KOELEN & VRIEZEN

Gas



# APPARATUUR / BAK- KOOKAPPARATUUR

## Gastro-M 650 Series Elektrische bakplaat

Elektrische bakplaat met 1/2 glad en 1/2 geribbeld bakoppervlak. Snelle verhittingstijd, ingebouwde lekbak, thermostatisch instelbaar per zone en thermostaat met ingebouwde aan/uitschakelaar en controlelampjes. Eenvoudig te reinigen.

- Thermostatisch geregeld
- Controle lampje
- RVS behuizing
- Ingebouwde lekbak



Elektrisch



### Specificaties

**GN061** Model: 65/70 FTRE. 400V. 9kW. Afmeting (cm): 28(h)x70(b)x65(d). Gewicht: 75kg.

Art.nr Omschrijving

**GN061** 70cm breed - 1/2 geribbeld, 1/2 glad

## Gastro-M 650 Series Gas Bakplaten

Bakplaat met glad geslepen bakoppervlak. Snelle verhittingstijd, piëzo-ontsteking, ingebouwde lekbak, thermostatisch instelbaar per zone en thermostatische veiligheidsklep. Eenvoudig te reinigen.

- Ingebouwde lekbak
- Veiligheids-thermostatische kraan
- Eenvoudig schoon te maken



Gas



### Specificaties

**GN059** Model: 65/70 FTG. 11,4kW. Afmeting(cm): 28(h)x70(b)x65(d). Gewicht: 75kg.

**GN060** Model: 65/70 FTG-CR. 11,4kW. Afmeting (cm): 28(h)x70(b)x65(d). Gewicht: 75kg.

Art.nr Omschrijving

**GN059** 70cm breed - staal

**GN060** 70cm breed - chroom

## Gastro-M 650 Series Elektrische friteuses

Friteuse, elektrisch, traploos thermostatisch instelbaar per frituurbak, snelle verhittingstijd, aan/uitschakelaar, veiligheidsthermostaat, koude zone en kruimelvangervang. Opklapbaar element voor eenvoudige reiniging. Wordt compleet met frituurmand geleverd.

- RVS behuizing
- Ingebouwde aftapkraan
- Traploos thermostatisch instelbaar
- Veiligheidsthermostaat
- Koude zone



Elektrisch



Art.nr Omschrijving

**GL921** 10L

**GL922** 2x10L

### Specificaties

**GL921** Model: 65/40FRE. 400V. 7,5kW. Afmeting (cm): 28(h)x40(b)x65(d). Gewicht: 22kg.

**GL922** Model: 65/70 FRE. 400V. 15kW. Afmeting (cm): 28(h)x70(b)x65(d). Gewicht: 37kg.

## Gastro-M 650 Series Friteuse 8 liter

Gas friteuse met piëzo-onsteking, thermostatische veiligheidsklep, snelle verhittingstijd middels 2 vlampijpen. Met koude zone, kruiemelvanger en aftapkraan. Wordt compleet met frituurmandje geleverd.

- 6,3kW
- Ingebouwde aftapkraan
- Veiligheidsthermostaat
- Piëzo-ontsteking

### Specificaties

**GN063** Model: 65/40 FRG. 6,3kW. Afmeting (cm): 28(h)x40(b)x65(d). Gewicht: 27kg.

| Art.nr       | Omschrijving |
|--------------|--------------|
| <b>GN063</b> | 6,3kW        |

## Gastro-M 650 Series Gas friteuse

Friteuse met piëzo-ontsteking, thermostatische veiligheidsklep, snelle verhittingstijd middels 2 vlampijpen per bak. Met koude zone, kruiemelvanger en aftapkraan. Wordt compleet met frituurmandjes geleverd.

- RVS behuizing
- 8+8 liter
- Ingebouwde aftapkraan
- Thermostatisch instelbaar
- Thermostatisch veiligheidsklep
- Ombouwkits bijgeleverd t.b.v. installateur voor verschillende drukken (landen) en propaan

### Specificaties

**GL920** Model: 65/70 FRG. 12,6kW. Afmeting (cm): 28(h)x70(b)x65(d). Gewicht: 47kg.

| Art.nr       | Omschrijving |
|--------------|--------------|
| <b>GL920</b> | 2x8L         |

## Gastro-M 650 Series Frites warmhoudapparaat

Frites warmhoudapparaat, met GN1/1 container 15 cm diep, lekbak, thermostaat, ingebouwde aan- en uitschakelaar en controlelampjes.

- Compatibel met GN1/1 bakken tot 150mm diep
- Ingebouwde aan-/uitschakelaar
- Indicatielampje

### Specificaties

**GN064** 230V. 1kW. Afmeting (cm): 28(h)x40(b)x65(d). Gewicht: 22kg.

| Art.nr       | Omschrijving     |
|--------------|------------------|
| <b>GN064</b> | Warmhoudapparaat |



Gas



Gas



Elektrisch



TABLETOP

RESTAURANT, BAR  
& HOTEL

MEUBILAIR

DISPOSABLES  
& SCHOONMAAK

KLEDING  
& WERKSCHOENEN

KEUKEN

KEUKENMEUBILAIR  
& TRANSPORT

APPARATUUR

KOELEN & VRIEZEN



# APPARATUUR / BAK- KOOKAPPARATUUR

## Gastro-M 650 Series Elektrische bain marie

Bain marie, elektrische uitvoering. Geschikt voor bain marie pannen van maximaal 15 cm diep. Ingebouwd element en vlakke ondergrond zorgen voor een gelijkmatige warmteverdeling, terwijl de thermostaat en het indicatielampje u volledige controle over de temperatuur bieden. Exclusief bakken.

- RVS behuizing
- GN 1/1 max. 15cm diep
- Wordt zonder GN bakken geleverd



Elektrisch



| Art.nr       | Omschrijving |
|--------------|--------------|
| <b>GN068</b> | GN 1/1       |
| <b>GN069</b> | GN 2/1       |

**Specificaties**  
**GN068** Model: 65/40 BME. 230V. 1,5kW. Afmeting (cm): 28(h) x 40(b) x 65(d). Gewicht: 22kg.  
**GN069** Model: 65/70 BME. 400V. 3kW. Afmeting (cm): 28(h) x 70(b) x 65(d). Gewicht: 30kg.

## Gastro-M 650 Series Elektrische pastakoker

Elektrische pastakoker 20 of 40 liter. Met vulkraan, traploze thermostaat, controlelampje en aftapkraan. Mandjes apart verkrijgbaar.

- Verkrijgbaar in 20 of 40 liter
- Aftapkraan
- Waterkraan
- Indicielampje



Elektrisch



| Art.nr       | Omschrijving       |
|--------------|--------------------|
| <b>GN065</b> | Pastakoker 20L     |
| <b>GN067</b> | Pastamandje GN 1/4 |

**Specificaties**  
**GN065** Model: 65/40 CPE. 400V. 6kW. Capaciteit: 20L. Afmeting (cm): 28(h)x40(b)x65(d). Gewicht: 24kg.  
**GN067** Afmeting (cm): 16(h)x14(b)x14(d). Gewicht: 0,6kg.

## Gastro-M 650 Series Gas lavasteengrill

Lavasteengrill met gietijzeren grillrooster, piëzo-ontsteking, roestvrijstalen branders, waterbak en thermokoppel. Compleet met lavastenen.

- RVS behuizing
- Gietijzeren grill rooster
- Waterbak
- Thermostatisch instelbaar



Gas



| Art.nr       | Omschrijving |
|--------------|--------------|
| <b>GL919</b> | 40cm breed   |
| <b>GN062</b> | 70cm breed   |

**Specificaties**  
**GL919** Model: 65/40GRL. 5,5kW. Afmeting (cm): 28(h)x40(b)x65(d). Gewicht: 45kg.  
**GN062** Model: 65/70GRL. 11kW. Afmeting (cm): 28(h)x70(b)x65(d). Gewicht: 59kg.



### Gastro-M 650 Series Gaskooktoestel

Gaskooktoestel met 1, 2 of 4 branders. Met thermokoppel, geëmailleerde morspanen en piëzo-ontsteking.

- Verkrijgbaar met 2, 4 of 6 branders
- RVS behuizing
- Piëzo ontsteking
- GL916 is geschikt voor onderstel GL923 en onderkast GL925



#### Specificaties

**GN054** Model: PG/40P. 7,5kW. Aardgas. Afmeting (cm): 28(h)x40(b)x65(d). Gewicht: 21kg.  
**GL916** Model: 65/40 PCG. 8,6kW. Aardgas. Afmeting (cm): 28(h)x40(b)x65(d). Gewicht: 26kg.  
**GN055** Model: 65/70PCG. 17,2kW. Aardgas. Afmeting (cm): 28(h)x70(b)x65(d). Gewicht: 43kg.

| Art.nr       | Omschrijving            |
|--------------|-------------------------|
| <b>GN054</b> | 1 Brander - 40cm breed  |
| <b>GL916</b> | 2 Branders - 40cm breed |
| <b>GN055</b> | 4 Branders - 70cm breed |

### Gastro-M 650 Series Gaskooktoestellen

Gaskooktoestel met thermokoppel, geëmailleerde morspanen.

- Verkrijgbaar met 4 of 6 branders
- RVS behuizing
- Ruimte voor potten en pannen



#### Specificaties

**GL914** Model: CEG 70. 17,2kW. Aardgas. Afmeting (cm): 85(h)x70(b)x65(d). Gewicht: 47kg.  
**GL915** Model: CEG 110. 25,8kW. Aardgas. Afmeting (cm): 85(h)x110(b)x65(d). Gewicht: 65kg.

| Art.nr       | Omschrijving |
|--------------|--------------|
| <b>GL914</b> | 4 branders   |
| <b>GL915</b> | 6 branders   |

Gas



Gas



TABLETOP

RESTAURANT, BAR & HOTEL

MEUBILAIR

DISPOSABLES & SCHOONMAAK

KLEDING & WERKSCHOENEN

KEUKEN

KEUKENMEUBILAIR & TRANSPORT

APPARATUUR

KOELEN & VRIEZEN

# APPARATUUR / BAK- KOOKAPPARATUUR

## Gastro-M 650 Series Gasfornuis met 4 branders en oven

Gasfornuis met 4 branders en gasoven, met thermokoppel, koperen branders, oven met thermostaat, piëzo-ontsteking en uitneembare geleiders. Binnenafmeting oven: 27,4(h)x57(b)x54(d)cm. Verstelbare poten.

- RVS behuizing
- Thermostatisch geregelde oven
- Uitneembare geleidingsrails
- Oven vermogen: 5kW



Gas



### Specificaties

**GN047** Model: 65/70 CFG. 22,2kW. Propanagas. Afmeting (cm): 85(h)x70(b)x65(d). Gewicht: 90kg.

Art.nr Omschrijving

**GN047** 4 Branders en oven - 70cm breed

## Gastro-M 650 Series Gasfornuis met 6 branders

Gasfornuis met 6 branders, gasoven en kast, met thermokoppel, koperen branders, oven met thermostaat, piëzo-ontsteking en uitneembare geleiders. Binnenafmeting oven: 27,4(h)x57x54(d)cm. Verstelbare poten.

- Uitneembare geleidingsrails
- Oven vermogen: 5kW
- RVS behuizing
- Oven met thermostaat



Gas



### Specificaties

**GN048** Model: 65/110 CFG. 30,8kW. Aardgas. Afmeting (cm): 85(h)x110(b)x65(d). Gewicht: 124kg.

Art.nr Omschrijving

**GN048** 6 Branders en oven - 110cm breed





## Gastro-M 650 Series Platenfornuis met 2 branders

Platenfornuis met 2 branders en gasoven. Centrale brander onder kookplaat, 2 branders met piëzo-ontsteking, waakvlam en thermokoppel. Gasoven met uitneembare geleide rekken, thermostaat, thermokoppel en piëzo-ontsteking.

- Piëzo-ontsteking
- RVS behuizing
- Oven vermogen: 5kW

### Specificaties

**GN052** Model: 65/110 TPG. 21,8kW. Afmeting (cm): 85(h)x110(b)x65(d). Gewicht: 125kg.

Art.nr Omschrijving

**GN052** 2 Branders, plaat en gasoven - 110cm breed



Gas



## Gastro-M 650 Series Gasfornuizen met 6 branders & oven

Gasfornuis met 6 branders, oven en kast, met thermokoppel, koperen branders, waakvlam, oven thermostatisch instelbaar, controlelampjes en uitneembare geleiders. Binnenafmeting oven: 37,2(h)x80(b)x54(d)cm. Met verstelbare poten.

- Waakvlam voor automatische aansteking
- Thermokoppels
- Gas of elektrische oven

Art.nr Omschrijving

**GN049** 6 Branders en convectie oven - 110cm breed

### Specificaties

**GN049** Model: 65/110 CFGE. 37,2kW. Afmeting (cm): 85(h)x110(b)x65(d). Gewicht: 130kg.



Gas



## Gastro-M 650 Series Elektrisch fornuis & oven

Elektrisch fornuis met 4 kookplaten en elektrische heteluchtoven met 6 standen schakelaar en controlelampjes. Elektrische oven met thermostaat en aparte controlelamp. Verstelbare poten.

- RVS behuizing
- Indicatielampje
- 4 kookplaten vermogen: 2,6kW per plaat
- Oven vermogen: 5kW

### Specificaties

**GN053** Model: 65/70 CFE. 15,4kW. 400V. Afmeting (cm): 85(h)x70(b)x65(d). Gewicht: 80kg.

Art.nr Omschrijving

**GN053** 4 Platen en oven - 70cm breed



Elektrisch



TABLETOP

RESTAURANT, BAR & HOTEL

MEUBLAIR

DISPOSABLES & SCHOONMAAK

KLEDING & WERKSCHOENEN

KEUKEN

KEUKENMEUBLAIR & TRANSPORT

APPARATUUR

KOELEN & VRIEZEN



# APPARATUUR / BAK- KOOKAPPARATUUR

## Gastro-M 650 Series Werkunits

Neutrale werktafel met lade. Roestvrijstalen werkblad. Voorzien van roestvrijstalen verwijderbare lade, voor eenvoudige schoonmaak en geschikt voor GN bakken tot 150mm diep.

- RVS behuizing
- Voorzien van GN 1/1 lade



| Art.nr | Omschrijving | Specificaties  |
|--------|--------------|--|
| GN070  | 40cm breed   | GN070 Afmeting (cm): 28(h) x 40(b) x 65(d). Gewicht: 19kg. |

## Gastro-M 650 Series Open onderkasten

Open onderkasten met verstelbare poten.



| Art.nr | Omschrijving       | Specificaties  |
|--------|--------------------|--|
| GL925  | 40cm breed         | GL925 Afmeting (cm): 57(h) x 40(b) x 54(d). Gewicht: 9kg   |
| GL926  | 70cm breed         | GL926 Afmeting (cm): 57(h) x 70(b) x 54(d). Gewicht: 11kg. |
| GN080  | Deur linksdraaiend | GN080 Afmeting (cm): 40(h)x35(b)x2(d). Gewicht: 2kg.       |

## Gastro-M 650 Series Open onderkasten 650 serie

Open onderkasten met verstelbare poten.



| Specificaties   |
|---|
| GN073 Afmeting (cm): 57(h)x80(b)x54(d). Gewicht: 13kg.  |
| GN074 Afmeting (cm): 57(h)x110(b)x54(d). Gewicht: 18kg. |

| Art.nr | Omschrijving      |
|--------|-------------------|
| GN073  | Onderkast 65/80B  |
| GN074  | Onderkast 65/110B |

## Gastro-M 650 Series Onderstellen voor 650 serie

Onderstel met verstelbare poten.



| Specificaties   |
|---|
| GL923 Afmeting (cm): 57(h) x 40(b) x 54(d). Gewicht: 4kg. |
| GL924 Afmeting (cm): 57(h) x 70(b) x 54(d). Gewicht: 5kg. |

| Art.nr | Omschrijving |
|--------|--------------|
| GL923  | 40cm breed   |
| GL924  | 70cm breed   |



Gastro-M 700 plus serie

**Gastro M**  
700 Plus

De 700 plus serie van Gastro-M omvat een compleet programma die elke wens in de professionele keuken vervult. De gehele 700 plus serie wordt gefabriceerd volgens de strengste normen. De ommanteling is geheel uit roestvrijstaal vervaardigd en de staande modules zijn onderling te verbinden met koppelstrips.



**Gastro-M 700 Series Elektrische bakplaat**

Elektrische bakplaat. Snelle verhittingstijd, ingebouwde lekbak, thermostatisch instelbaar per zone, thermostaat met ingebouwde aan/uitschakelaar en controlelampjes. Eenvoudig te reinigen. Wordt zonder deur geleverd.

- Snelle opwarmtijd
- Thermostatisch geregelde zone
- Piëzo-ontsteking
- Veiligheids-thermostatische kraan

**Specificaties**  
GN100 Model: GM70/40 FTES. 400V. 5,4kW. Afmeting (cm): 85(h)x40(b)x70(d). Gewicht: 58kg.

| Art.nr | Omschrijving      |
|--------|-------------------|
| GN100  | Geslepen bakplaat |

**Gastro-M 700 Series Elektrische bakplaat**

Elektrische bakplaat. Snelle verhittingstijd, ingebouwde lekbak, thermostatisch instelbaar per zone, thermostaat met ingebouwde aan/uitschakelaar en controlelampjes. Eenvoudig te reinigen. Wordt zonder deur geleverd.

- Snelle opwarmtijd
- Thermostatisch geregelde zone
- Piëzo-ontsteking
- Veiligheids-thermostatische kraan



Elektrisch



Elektrisch



|   | Art.nr | Omschrijving         |
|---|--------|----------------------|
| 1 | GN101  | Geslepen bakplaat    |
| 2 | GN102  | Verchroomde bakplaat |

**Specificaties**  
GN101 Model: GM70/80 FTES. 400V. 10,8kW. Afmeting (cm): 85(h)x80(b)x70(d). Gewicht: 85kg.  
GN102 Model: GM70/80 FTES-CR. 400V. 10,8kW. Afmeting (cm): 85(h)x80(b)x70(d). Gewicht: 103kg.

TABLETOP

RESTAURANT, BAR & HOTEL

MEUBILAIR

DISPOSABLES & SCHOONMAAK

KLEDING & WERKSCHOENEN

KEUKEN

KEUKENMEUBILAIR & TRANSPORT

APPARATUUR

KOELEN & VRIEZEN

# APPARATUUR / BAK- KOOKAPPARATUUR

## Gastro-M 700 Series Elektrische Bakplaat

Elektrische bakplaten met 1/2 gladde en 1/2 geribbelde bakplaat. De thermostaat zone zorgt voor een snelle opwarmtijd voor een snelle service. Verchroomde platen vereisen minder energie om het koken op hoge temperaturen te kunnen handhaven. Geleverd zonder deuren.

- Ingebouwde lekbak
- Ingebouwde aan/uitschakelaar
- Indicatielampje



### Specificaties

**GN103** Model: GM70/80 FTRES. 400V. 10,8kW. Afmeting (cm): 85(h)x80(b)x70(d). Gewicht: 88kg.

**GN104** Model: GM70/80 FTRES-CR. 400V. 10,8kW. Afmeting (cm): 85(h)x80(b)x70(d). Gewicht: 103kg.

| Art.nr | Omschrijving |
|--------|--------------|
|--------|--------------|

|              |                   |
|--------------|-------------------|
| <b>GN103</b> | Geslepen bakplaat |
|--------------|-------------------|

|              |                      |
|--------------|----------------------|
| <b>GN104</b> | Verchroomde bakplaat |
|--------------|----------------------|

Elektrisch



## Gastro-M Gas Bakplaten

Thermostatisch geregelde bakplaten voor een nauwkeurige kooktemperatuur. Heavy-duty kookplaat met een korte opwarmtijd. De ingebouwde lekbak vangt overtollig voedsel op, voor een snelle en eenvoudige reiniging. Wordt zonder deuren geleverd.

- Piëzo-ontsteking
- Thermostatische veiligheidsklep
- Verstelbare poten
- RVS behuizing



### Specificaties

**GN005** Model: GM70/40 FTGS. 12kW. Aardgas. Afmeting (cm): 85(h) x 40(b) x 70(d). Gewicht: 85kg.

**GN009** Model: GM70/40 FTRGS. 6kW. Aardgas. Afmeting (cm): 85(h) x 40(b) x 70(d). Gewicht: 85kg.

| Art.nr | Omschrijving |
|--------|--------------|
|--------|--------------|

|              |                 |
|--------------|-----------------|
| <b>GN005</b> | Gladde bakplaat |
|--------------|-----------------|

|              |                     |
|--------------|---------------------|
| <b>GN009</b> | Geribbelde bakplaat |
|--------------|---------------------|

Gas



## Gastro-M 700 Series Gas bakplaat

Met zware kwaliteit verchroomde bakplaat; eenvoudig schoon te maken. Snelle verhittingstijd, piëzo-ontsteking, ingebouwde lekbak, thermostatische veiligheidsklep. Verstelbare poten. Wordt zonder deuren geleverd.

- RVS behuizing
- Gladde verchroomde bakplaat
- Eenvoudige reiniging
- Ingebouwde lekbak
- Ombouwkit bijgeleverd t.b.v. installateur voor verschillende drukken (landen) en propaan
- Piëzo-ontsteking
- Thermostatisch geregelde zone



### Specificaties

**GN096** Model: GM70/80 FTGS. 12kW. Aardgas. Afmeting (cm): 85(h)x80(b)x70(d). Gewicht: 85kg.

| Art.nr | Omschrijving |
|--------|--------------|
|--------|--------------|

|              |                            |
|--------------|----------------------------|
| <b>GN096</b> | Geribbelde/gladde bakplaat |
|--------------|----------------------------|

Gas



## Gastro-M 700 Series Gas bakplaat

Gas bakplaat met verchroomde bakplaat, 1/2 glad en 1/2 geribbeld. Eenvoudige reiniging, snelle verhittingstijd, piëzo-ontsteking, ingebouwde lekbak, thermostatische veiligheidsklep. Verstelbare poten. Wordt zonder deuren geleverd.

- RVS behuizing
- Chroom bakplaat 0,5 glad en 0,5 geribbeld
- Piëzo-ontsteking
- Thermostatisch geregelde zone
- Eenvoudige reiniging
- Ingebouwde lekbak
- Ombouwkits bijgeleverd t.b.v. installateur voor verschillende drukken (landen) en propaan

### Specificaties

**GN099** Model: GM70/80 FTRG. 12kW. Afmeting (cm): 85(h)x80(b)x70(d). Gewicht: 103kg.  
**GN098** Model: GM70/80 FTRGS. 400V. 12kW. Afmeting (cm): 85(h)x80(b)x70(d). Gewicht: 85kg.

| Art.nr       | Omschrijving         |
|--------------|----------------------|
| <b>GN099</b> | Verchroomde bakplaat |
| <b>GN098</b> | Geslepen bakplaat    |



Gas



## Gastro-M 700 Series Elektrische frituse 10 liter

Elektrische frituse 10 liter. Traploos thermostatisch instelbaar per frituurbak, snelle verhittingstijd, aan/uitschakelaar, veiligheidsthermostaat, koude zone en kruimelvangner. Opklapbaar element voor eenvoudige reiniging. Wordt compleet met frituurmandje geleverd.

- Ingebouwde aftapkraan
- Thermostatische instelbaar
- Veiligheidsthermostaat
- Onderstel voor potten en pannen
- Koude zone

### Specificaties

**GN006** Model: GM70/40FRE. 400V. 7,5kW. Afmeting (cm): 85(h)x40(b)x70(d). Gewicht: 44kg.

| Art.nr       | Omschrijving |
|--------------|--------------|
| <b>GN006</b> | 10L          |



Elektrisch



## Gastro-M 700 Series Elektrische frituse 10+10 liter

Frituse 10+10 liter, elektrische, traploos thermostatisch instelbaar per frituurbak, snelle verhittingstijd, aan/uitschakelaar, veiligheidsthermostaat, koude zone en kruimelvangner. Opklapbaar element voor eenvoudige reiniging. Wordt compleet met frituurmandjes geleverd.

- RVS behuizing
- 10 + 10 liter
- Ingebouwde aftapkraan
- Thermostatisch instelbaar
- Veiligheidsthermostaat
- Koude zone

### Specificaties

**GL933** Model: 70/80FRE. 400V. 18kW. Afmeting (cm): 85(h)x80(b)x70(d). Gewicht: 80kg.

| Art.nr       | Omschrijving |
|--------------|--------------|
| <b>GL933</b> | 2x10L        |



Elektrisch



TABLETOP

RESTAURANT, BAR  
& HOTEL

MEUBILAIR

DISPOSABLES  
& SCHOONMAAK

KLEDING  
& WERKSCHOENEN

KEUKEN

KEUKENMEUBILAIR  
& TRANSPORT

APPARATUUR

KOELEN & VRIEZEN



# APPARATUUR / BAK- KOOKAPPARATUUR

## Gastro-M 700 Series Gas friteuse 13+13 liter

Friteuse 13+13 liter, voorzien van piëzo-ontsteking, thermostatische veiligheidsklep, snelle verhittingstijd middels 2 vlampijpen per bak. Met koude zone, kruimelvangervang en aftapkraan. Wordt compleet met frituurmandjes geleverd.

- RVS behuizing
- 13+13 liter
- Ingebouwde aftapkraan
- Elektronische eindbeveiliging
- Thermostatisch veiligheidsheidsklep
- Op aanvraag verkrijgbaar in propaan uitvoering
- Thermostatisch instelbaar

### Specificaties

GL932 Model: 70/80 FRG. 20,4kW.  
Afmeting (cm): 85(h)x80(b)x70(d). Gewicht: 76kg.

| Art.nr | Omschrijving |
|--------|--------------|
|--------|--------------|

|       |       |
|-------|-------|
| GL932 | 2x13L |
|-------|-------|



Gas



## Gastro-M 700 Series Elektrische pastakoker

Vrijstaande elektrische pastakoker met thermostaat en controlelampje voor een constante temperatuur. Inclusief waterkraan voor het bijvullen en aftapkraan voor eenvoudig onderhoud en reiniging.

- RVS behuizing
- Wordt zonder deuren geleverd
- Pastamandjes apart verkrijgbaar
- Inhoud: 40 Liter

### Specificaties

GN091 Model: GM70/40CPES. 400V. 7,6kW. Capaciteit: 26L.  
Afmeting (cm): 85(h)x40(b)x70(d). Gewicht: 57kg.

| Art.nr | Omschrijving |
|--------|--------------|
|--------|--------------|

|       |                        |
|-------|------------------------|
| GN091 | Elektrische pastakoker |
|-------|------------------------|

|       |             |
|-------|-------------|
| GN087 | Pastamandje |
|-------|-------------|



Elektrisch



## Gastro-M 700 Series Elektrische bain marie

Bain marie geschikt voor GN bakken van maximaal 150mm diep. Voorzien van afvoerpijp, vlakke bodem met ingebouwd element, rooster, traploze thermostaat met aan/uitschakelaar en controlelampjes. Met verstelbare poten.

- RVS behuizing
- Geschikt voor GN 1/1 en GN 2/1
- Wordt geleverd zonder GN bakken
- Open onderkast voor potten en pannen

### Specificaties

GL930 Model: 70/40 BME. 230V. 1,5KW.  
Afmeting (cm): 85(h)x40(b)x70(d). Gewicht: 37kg.

| Art.nr | Omschrijving |
|--------|--------------|
|--------|--------------|

|       |                    |
|-------|--------------------|
| GL930 | GN 1/1, 40cm breed |
|-------|--------------------|



Elektrisch



## Gastro-M 700 Series Gas lavasteen grill

Gas lavasteen grill, geschikt voor aardgas, met grill rooster, piëzo-ontsteking, roestvrijstalen branders, waterbak en thermokoppel. Wordt compleet met lavastenen geleverd.



- RVS behuizing
- Gietijzeren grill rooster
- Ingebouwde lekbak
- Piëzo-ontsteking
- Open onderstel voor potten en pannen

### Specificaties

**GN003** Model: GM70/40GRL. 7,6kW. Afmeting (cm): 85(h)x40(b)x70(d). Gewicht: 62kg.  
**GL931** Model: 70/80 GRL. 15kW. Aardgas. Afmeting (cm): 85(h)x80(b)x70(d). Gewicht: 82kg.

| Art.nr       | Omschrijving |
|--------------|--------------|
| <b>GN003</b> | 40cm breed   |
| <b>GL931</b> | 80cm breed   |



Gas



## Gastro-M 700 Series Elektrisch fornuis & oven

Elektrisch fornuis met 4 kookplaten en elektrische heteluchtoven met 6 standen schakelaar, controle lampjes. Elektrische oven met thermostaat en apart controlelampje. Verstelbare poten.



- RVS behuizing
- Afzonderlijk instelbare kookplaten
- 4x2,6kW kookplaten
- Oven 4kW

### Specificaties

**GL929** Model: 70/80 CFE. 400V. 14,4kW. Afmeting (cm): 85(h)x80(b)x70(d). Gewicht: 89kg.  
**GN088** Model: GM70/80 PCE. 400V. 10,4kW. Afmeting (cm): 85(h)x80(b)x70(d). Gewicht: 48kg.

| Art.nr       | Omschrijving                |
|--------------|-----------------------------|
| <b>GL929</b> | 4 platen + oven, 80cm breed |
| <b>GN088</b> | Elektrische kookplaat       |



Elektrisch



## Gastro-M 700 Series Gaskooktafel

Gaskooktafel met 4 branders, open onderstel, thermokoppel, koperen branders, geëmailleerde morspannen en waakvlam. Verstelbare poten.

- RVS behuizing
- Ruimte voor potten en pannen
- 2 branders van 3,7kW
- 2 branders van 5,5kW
- Ombouwkits voor verschillende gasdruk (andere landen) en propaan inbegrepen ten behoeve van installateur

### Specificaties

**GL927** Model: 70/80 PCG. 18,4kW. Aardgas. Afmeting (cm): 85(h)x80(b)x70(d). Gewicht: 66kg

| Art.nr       | Omschrijving |
|--------------|--------------|
| <b>GL927</b> | 4 branders   |



Gas



TABLETOP

RESTAURANT, BAR & HOTEL

MEUBILAIR

DISPOSABLES & SCHOONMAAK

KLEDING & WERKSCHOENEN

KEUKEN

KEUKENMEUBILAIR & TRANSPORT

APPARATUUR

KOELEN & VRIEZEN

# APPARATUUR / BAK- KOOKAPPARATUUR

## Gastro-M 700 Series Gasfornuis met 6 branders

Gasfornuis 6 branders. Open onderstel, thermokoppel, koperen branders, geëmailleerde morspannen en waakvlam. Verstelbare poten. Exclusief deuren, deze zijn apart leverbaar.

- Waakvlam voor automatische aansteking
- Ruimte voor potten en pannen
- Uitneembare geleidingsrails
- Wordt zonder deuren geleverd
- 5 branders 6kW
- 1 branders 3,5kW



Gas



### Specificaties

**GN082** Model: GM70/120PCG. 33,5kW. Afmeting (cm): 85(h)x120(b)x70(d). Gewicht: 71kg.

Art.nr Omschrijving

**GN082** 6 Branders

## Gastro-M 700 Series Gasfornuis met 6 branders

Gasfornuis met 6 branders, gasoven en kast. Voorzien van thermokoppel, koperen branders, waakvlam, oven met thermostaat, piëzo-ontsteking, waakvlam en uitneembare geleiders. Binnenafmeting oven: 28,9(h)x57,6(b)x66,2(d)cm. Verstelbare poten.

- Waakvlam
- Thermostaat
- Piëzo-ontsteking
- Uitneembare geleidingsrails



Gas



### Specificaties

**GN083** Model: GM70/120CFG. 41,5kW. Aardgas. Afmeting (cm): 85(h)x120(b)x70(d). Gewicht: 176kg.

Art.nr Omschrijving

**GN083** 6 Branders en oven

## Gastro-M 700 Series Gasfornuis

Gasfornuis met 4 branders en gasoven, voorzien van thermokoppel, koperen branders, waakvlam, oven met thermostaat, piëzo-ontsteking, waakvlam en uitneembare geleiders. Binnenafmeting oven: 28,9(h)x57,6(b)x66,2(d)cm. Verstelbare poten.

- RVS behuizing
- Energie besparende branders.
- 1 brander van 3,7kW
- 3 branders van 6kW
- Oven 8kW



Gas



### Specificaties

**GL928** Model: 70/80 CFGB. 23,4kW. Aardgas. Afmeting (cm): 85(h)x80(b)x70(d). Binnenzijde gasoven (cm): 28(h)x53(b)x53(d). Gewicht: 100kg

Art.nr Omschrijving

**GL928** 4 branders + oven, 80cm breed

## Gastro-M 700 Series Gas platenfornuis met oven

Platenfornuis met 2 branders en gasoven. Centrale brander onder kookplaat, 2 branders met piëzo-ontsteking, waakvlam en thermokoppel. Gasoven met uitneembare geleiders, thermostaat, thermokoppel en piëzo-ontsteking.

- RVS behuizing
- Centrale brander 5,5kW
- Oven 5kW
- Ombouwkit bijgeleverd t.b.v. installateur voor verschillende drukken (landen) en propaan.
- 1 brander 5,5kW
- 1 brander 3,7kW

### Specificaties

**GL934** Model: 70/80 TPPCFG. 19,7kW. Aardgas. Afmeting (cm): 85(h)x80(b)x70(d). Gewicht: 100kg.

Art.nr Omschrijving

**GL934** 2 branders + oven - 80cm breed



Gas



TABLETOP

RESTAURANT, BAR & HOTEL

MEUBILAIR

## Gastro-M 700 Series Gas Platenfornuis

Gas platenfornuis met centrale brander voor gelijkmatige warmteverdeling. Geleverd zonder deuren.

- Centrale brander vermogen: 9kW
- Verstelbare poten

### Specificaties

**GN085** Model: GM70/80 TPG. 9kW. Afmeting (cm): 85(h)x80(b)x70(d). Gewicht: 99kg.

Art.nr Omschrijving

**GN085** Platenfornuis



Gas



DISPOSABLES & SCHOONMAAK

KLEDING & WERKSCHOENEN

KEUKEN

## Gastro-M 700 Series Platenfornuis met 4 branders & gasoven

Gasoven met solide deur. Bevat vier open koperen branders en een waakvlam voor automatische aansteking. De oven is voorzien van thermostaat, piëzo-ontsteking en uitneembare geleidingsrails voor een eenvoudige reiniging. Verstelbare poten.

- Roestvrij staal
- Waakvlam
- Thermostaat
- Piëzo-ontsteking
- Uitneembare geleidingsrails
- Wordt zonder deuren geleverd

### Specificaties

**GN084** Model: 70/120 TPPCG2. 23,9kW. Afmeting (cm): 85(h)x120(b)x70(d). Gewicht: 176kg.

Art.nr Omschrijving

**GN084** 4 Branders



Gas



KEUKENMEUBILAIR & TRANSPORT

APPARATUUR

KOELEN & VRIEZEN



# APPARATUUR / BAK- KOOKAPPARATUUR

## Gastro-M 700 Series Gas platenfornuis

Platenfornuis met 2/4 branders en gasoven. Centrale brander onder kookplaat, 2/4 branders met piëzo-ontsteking, waakvlam en thermokoppel. Gasoven met uitneembare geleiders, thermostaat, thermokoppel en piëzo-ontsteking.

- RVS behuizing
- Centrale brander 8,2 kW
- Oven 8 kW
- Brander(s) 5,5kW
- Brander(s) 3,7kW



Gas



| Art.nr  | Omschrijving                           |
|---------|--|
| 1 GL935 | 2 branders + oven, GN 2/1, 120cm breed |
| 2 GL936 | 4 branders + oven, GN 2/1, 120cm breed |

**Specificaties**  
**GL935** Model: 70/120 TPPCFG. 25,4kW. Aardgas. Afmeting (cm): 85(h)x120(b)x70(d). Gewicht: 136kg.  
**GL936** Model: 70/120 TPPCFG. 32,5kW. Aardgas. Afmeting (cm): 85(h)x120(b)x70(d). Gewicht: 120kg.

## Gastro-M 700 Series Keramische kookplaat

Keramisch glas kookplaat met 4 kook zones en elektrische GN 2/1 oven met thermostaat en controlelampjes. Binnenafmeting oven: 85(h)x80(b)x70(d)cm.

- Keramisch kookplaat
- 4 kookzones
- Elektrische oven compatibel met GN 2/1
- Thermostaat



Elektrisch



**Specificaties**  
**GN089** Model: GM70/80 CFVE. 400V. 15,2kW. Afmeting (cm): 85(h)x80(b)x70(d). Gewicht: 141kg.

| Art.nr | Omschrijving          |
|--------|-----------------------|
| GN089  | Elektrische kookplaat |

## Gastro-M Roestvrijstalen afzuigkap

De Gastro M afzuigkappen zijn geheel vervaardigd uit roestvrijstaal en voorzien van labyrintfilters met RVS lamellen, hittebestendige verlichting, digitale snelheidsregelaar en een hoge afzuigcapaciteit.



**Specificaties**  
**GN194** Gewicht: 27kg. Capaciteit: 1300m<sup>3</sup> per 24/u.  
**GN195** Gewicht: 29kg. Capaciteit: 1300m<sup>3</sup> per 24/u.  
**GN196** Gewicht: 32kg. Capaciteit: 2500m<sup>3</sup> per 24/u.  
**GN197** Gewicht: 34kg. Capaciteit: 2500m<sup>3</sup> per 24/u.  
**GN198** Gewicht: 36kg. Capaciteit: 2500m<sup>3</sup> per 24/u.

| Art.nr | Omschrijving             |
|--------|--------------------------|
| GN194  | 45(h) x 100(b) x 90(d)cm |
| GN195  | 45(h) x 150(b) x 90(d)cm |
| GN196  | 45(h) x 200(b) x 90(d)cm |
| GN197  | 54(h) x 250(b) x 90(d)cm |
| GN198  | 45(h) x 300(b) x 90(d)cm |



**Gastro-M Barline 350 Glazenspoelmachine**

Glazenspoelmachine met RVS AISI 304 buitenzijde en voorzien van dubbelwandige deur, elektromechanisch, 1 wasprogramma, diepgetrokken wastank, automatische wascyclus, thermostatisch geregelde tank- en boiler-element en automatische waterniveauregeling. Met hoofdschakelaar en programma-start schakelaar. Eenvoudig te demonteren RVS sproeiarmen voor eenvoudig reinigen en veiligheidsschakelaar op de deur. Compleet met 2 korven (35x35cm), bestekbeker, schotelrek en doseerbakje voor spoelglansmiddel. Maximale glas- en bordhoogte 24cm

- Wascyclus van 120 seconden
- 1 wasprogramma
- Dubbelwandige deur
- Demonteerbare RVS sproeiarmen
- Doseerbakje voor glansspoelmiddel
- Geheel RVS AISI 304 (18/10)
- Maximale glas- en bordhoogte: 24cm
- Eenvoudig te reinigen
- Inclusief 2 korven 35x35cm

**Specificaties**

GS027 Model: Barline 350. 230V. Afmeting (cm): 60(h)x46(b)x42(d).

Art.nr Omschrijving

GS027 Barline 35



Installatie op aanvraag mogelijk



**Gastro-M Barline 400 Glazenspoelmachine**

Glazenspoelmachine met RVS AISI 304 buitenzijde en voorzien van dubbelwandige deur, elektromechanisch, 1 wasprogramma, diepgetrokken wastank, automatische wascyclus, thermostatisch geregelde tank- en boiler-element en automatische waterniveauregeling. Met hoofdschakelaar en programma-start schakelaar. Eenvoudig te demonteren RVS sproeiarmen voor eenvoudig reinigen en veiligheidsschakelaar op de deur. Compleet met 2 stuks korven (40x40cm), bestekbeker, schotelrek en doseerbakje voor spoelglansmiddel. Maximale glas- en bordhoogte 29cm

- Wascyclus 120 seconden
- 1 wasprogramma
- Dubbelwandige deur
- Demonteerbare RVS sproeiarmen
- Doseerbakje voor glansspoelmiddel
- Geheel RVS AISI 304 (18/10)
- Maximale glas- en bordhoogte: 29cm
- Eenvoudig te reinigen
- Inclusief 2 korven 40x40cm

**Specificaties**

GS028 Model: Barline 400. 230V. Afmeting (cm): 71(h)x51(b)x47(d).

Art.nr Omschrijving

GS028 Barline 40



Installatie op aanvraag mogelijk



TABLETOP

RESTAURANT, BAR & HOTEL

MEUBILAIR

DISPOSABLES & SCHOONMAAK

KLEDING & WERKSCHOENEN

KEUKEN

KEUKENMEUBILAIR & TRANSPORT

APPARATUUR

KOELEN & VRIEZEN

# APPARATUUR / VAATWASSERS

## Gastro-M Maestro vaatwasser

Roestvrijstaal 18/10 uitvoering met dubbelwandige deur, hoofdschakelaar, veiligheidsschakelaar op de deur, thermostatisch geregeld tank- en boilerelement. Demonteerbare RVS sproeiarmen voor eenvoudig reinigen. Wascyclus 120 seconden. Wordt compleet geleverd met aan- en afvoerslangen, 2 korven 50 x 50cm en een bestekbeker.



- Dubbelwandige deur
- Demonteerbare sproeiarmen
- Eenvoudig te reinigen
- Geheel RVS AISI 304

### Specificaties

DK353 230V. 3.6kW. Afmeting (cm): 83(h) x 60(b) x 57(d). Gewicht: 63kg.  
 DK355 230V. 3.6kW. Gewicht (cm): 83(h) x 60(b) x 57(d). Gewicht: 66kg.  
 DK357 230V. 3.6kW. Afmeting (cm): 83(h) x 60(b) x 57(d). Gewicht: 70kg.

| Art.nr  | Omschrijving   |
|---------|--|
| 1 DK353 | 230V. 3,6kW.   |
| 2 DK355 | 230V. 3,6kW. Afvoerpomp en zeepdispenser.            |
| 2 DK357 | 230V. 3,6kW. Afvoerpomp, zeepdispenser en breaktank. |



## Gastro-M Maestro vaatwasser

Roestvrijstaal 18/10 uitvoering met dubbelwandige deur, hoofdschakelaar, veiligheidsschakelaar op de deur, thermostatische geregelde tank- en boilerelement. Demonteerbare RVS sproeiarmen voor eenvoudig reinigen. Wascyclus 120 seconden. Wordt compleet geleverd met aan- en afvoerslangen, 2 korven 50 x 50cm en een bestekbeker.



- Dubbelwandige deur
- Demonteerbare sproeiarmen
- Eenvoudig te reinigen
- Geheel RVS AISI 304

### Specificaties

DK354 400V. 6.6kW. Afmeting (cm): 83(h) x 60(b) x 57(d). Gewicht: 63kg.  
 DK356 400V. 6.6kW. Afmeting (cm): 83(h) x 60(b) x 57(d). Gewicht: 66kg.  
 DK358 400V. 6.6kW. Afmeting (cm): 83(h) x 60(b) x 57(d). Gewicht: 70kg.

| Art.nr  | Omschrijving   |
|---------|--|
| 1 DK354 | 400V. 6,6kW.   |
| 2 DK356 | 400V. 6,6kW. Afvoerpomp en zeepdispenser.            |
| 2 DK358 | 400V. 6,6kW. Afvoerpomp, zeepdispenser en breaktank. |



## Gastro-M Doorschuifvaatwasser

Doorschuifvaatwasser Gastro M HT50, 400 volt, roestvrijstaal 18/10, elektromechanisch, 2 wasprogramma's. Met hoofdschakelaar en programma/ start-schakelaar. Volledige automatisch programma. Thermostatisch geregeld tank- en boiler-element. Eenvoudig te demonteren en te reinigen roestvrijstalen sproeiarmen. Veiligheidsschakelaar die de machine stopt als de bovenkap wordt geopend. Compleet met 2 korven (50x50cm) en bestekbeker.



- Roestvrijstaal 18/10
- 2 automatische wasprogramma's
- Korf 50x50
- Max. hoogte voor borden/koppen en glazen 420 mm
- Waterverbruik 3,0L per wasbeurt
- 900 borden per uur
- Met naglans doseerder

### Specificaties

**GL896** 400V, 6,75kW. Afmeting: 140,5(h) x 63,5(b) x 1,7(d)cm. Gewicht: 140kg.  
**GL897** 85(h)x120(b)x59(d)cm  
**GL898** 85(h)x60(b)x59(d)cm  
**GL899** 85(h)x80(b)x59(d)cm

Art.nr Omschrijving

**GL896** Doorschuifvaatwasser  
**GL897** Spoelbak afmeting 50x50x40cm  
**GL898** Afvoertafel  
**GL899** Aanvoertafel

## Vaatwaszout

Voor de beste vaatwasresultaten.  
 Geschikt voor alle vaatwassers.



Art.nr Omschrijving  
**GG178** 25kg



## Gastro-M Maestro vaatwasmachine met afvoerpomp, zeepdispenser en breekbak

Roestvrijstaal 18/10 uitvoering met dubbelwandige deur, hoofdschakelaar, veiligheidsschakelaar op de deur, thermostatisch geregeld tank- en boiler-element. Demonteerbare RVS sproeiarmen voor eenvoudige reiniging. Wascyclus 120 seconden. Wordt compleet geleverd met aan- en afvoerslangen, 2 korven 50 x 50cm en een bestekbeker.



- Dubbelwandige deur
- Dubbelwandige deur
- Demonteerbare sproeiarmen
- Eenvoudig te reinigen
- Geheel RVS AISI 304

### Specificaties

**DK359** 400V, 7.5kW. Afmeting (cm): 88(b) x 75(d). 142kg.

Art.nr Omschrijving

**DK359** 400V, 7.5kW. Afvoerpomp, zeepdispenser en breaktank.



## Bhs Automatische waterontharder

Kalkaanslag is schadelijk en kan leiden tot een hoger energieverbruik. De waterontharder verwijdert calcium en magnesium uit water en voorkomt kalkafzetting, waardoor de efficiëntie en levensduur van uw machine wordt verlengd.

- Speciaal geschikt voor vaatwassers
- Volledig automatisch
- Eenvoudig in gebruik
- Tank voor 10kg zout
- Regeneratietijd van 61 minuten
- 1kg zout



Art.nr Omschrijving  
**CS207** Automatische waterontharder

TABLETOP

RESTAURANT, BAR  
& HOTEL

MEUBILAIR

DISPOSABLES  
& SCHOONMAAK

KLEDING  
& WERKSCHOENEN

KEUKEN

KEUKENMEUBILAIR  
& TRANSPORT

APPARATUUR

KOELEN & VRIEZEN



# APPARATUUR / VAATWASMACHINES

## Gastro-M Glazenspoelmachine



Gastro M glazen- en koppenspoelmachine van 18/10 RVS. Voorzien van dubbelwandige deur en met 2 wasprogramma's. Met hoofdschakelaar en programma/ start-schakelaar. Volledig automatisch programma. Thermostatisch geregelde tank- en boilerelement. RVS sproeiarmen zijn eenvoudig te demonteren voor het schoonmaken. Veiligheidsschakelaar op de deur. Compleet met 2 korven, bestekbeker en schotelrek.

- RVS 18/10
- 2 automatische wasprogramma's
- Korf 40x40
- Max. hoogte voor borden/ koppen en glazen 28 mm
- Waterverbruik 2,2L per cyclus
- 20/30 korven per uur
- Met naglans doseerder



| Art.nr  | Omschrijving |
|---------|--------------|
| 1 GN030 | 35x35cm korf |
| 2 GL891 | 40x40cm korf |

**Specificaties**  
**GN030** 230V. 3,2kW. Capaciteit: 20/30 korven/uur. Afmeting (cm): 60,5(h)x50(d)x42(b).  
**GL891** 230V. 3,2 kW. Capaciteit: 20/30 korven/uur. Afmeting (cm): 62(h)x48(b)x52(d). Gewicht: 45kg.

Installatie op  
aanvraag mogelijk



## Buffalo Poleermachine

Met deze professionele poleermachine droogt en poleert u de meeste gangbare soorten glazen binnen enkele seconden. De ventilator blaast warme lucht om de glazen te drogen, terwijl de vijf roterende borstels de glazen aan de binnen- en buitenkant glanzend reinigen.

- RVS constructie
- Poleert tot wel 330 glazen per uur
- 5 roterende borstels
- Heteluchtventilator
- Vereist geen spoelglans



## Gastro-M Vaatwasser

RVS 18/10, met dubbelwandige deur en 2 wasprogramma's. Met hoofdschakelaar en programma-/startschakelaar. Volledig automatisch programma. Thermostatisch geregelde tank- en boilerelement. RVS sproeiarmen die eenvoudig zijn te demonteren voor het schoonmaken. Veiligheidsschakelaar op de deur. Compleet met 2 korven (50x50cm) en bestekbeker.

- Roestvrijstaal 18/10
- 2 automatische wasprogramma's
- Korf 50x50
- Max. hoogte voor borden/koppen en glazen 340 mm
- 20/30 korven per uur



**Specificaties**  
**GL892** 230V. 3,2kW. Afmeting (cm): 82(h)x60(b)x62(d). Gewicht: 63kg.  
**GL893** 400V. 5,15kW. Afmeting (cm): 82(h)x60(b)x62(d). Gewicht: 63kg.  
**GL894** 230V. 3,2kW. Afmeting (cm): 82(h)x60(b)x62(d). Gewicht: 66kg.  
**GL895** 400V. 5,15kW. Afmeting (cm): 82(h)x60(b)x62(d). Gewicht: 66kg.

| Art.nr | Omschrijving                             |
|--------|--|
| GL892  | 230V/3,2kW                               |
| GL893  | 400V/5,15kW                              |
| GL894  | 230V/3,2kW. Afvoerpomp en zeepdispenser  |
| GL895  | 400V/5,15kW. Afvoerpomp en zeepdispenser |

Installatie op aanvraag mogelijk

**Specificaties**  
**FA118** 220-240V. Afmetingen (mm): 510(H) x 300(B) x 330(D). Gewicht: 15,3kg.

| Art.nr | Omschrijving |
|--------|--------------|
| FA118  | 5 borstels   |



## Gastro-M RVS spoeltafels

Gastro M spoeltafel met achteropstand en onderblad. Geschikt voor Gastro M doorschuif vaatwassers. RVS AISI 304 (bovenblad) en vierkante buis 4x4cm en in hoogte verstelbare poten.



- Spoelbak 40x40x30cm
- Met achteropstand
- In hoogte verstelbaar
- Met of zonder afvalgat
- Wasbak links of rechts



| Art.nr         | Omschrijving                               |
|----------------|--|
| <b>1 DS460</b> | Enkele bak links 85(h) x 100(b) x 70(d)cm  |
| <b>DS461</b>   | Enkele bak rechts 85(h) x 100(b) x 70(d)cm |
| <b>DS462</b>   | Enkele bak links 85(h) x 140(b) x 70(d)cm  |
| <b>DS463</b>   | Enkele bak rechts 85(h) x 140(b) x 70(d)cm |

| Art.nr         | Omschrijving  |
|----------------|---|
| <b>2 DS464</b> | Enkele bak links 85(h) x 100(b) x 70(d)cm met afvalgat  |
| <b>DS465</b>   | Enkele bak rechts 85(h) x 100(b) x 70(d)cm met afvalgat |
| <b>DS466</b>   | Enkele bak links 85(h) x 140(b) x 70(d)cm met afvalgat  |
| <b>DS467</b>   | Enkele bak rechts 85(h) x 140(b) x 70(d)cm met afvalgat |

## Gastro-M RVS spoeltafels

Deze praktische voorspoel-, aanvoer- en afvoertafels van Gastro M van zijn vervaardigd uit 18/10 RVS en voorzien van verstelbare poten.



| Art.nr         | Omschrijving                 | Specificaties                     |
|----------------|------------------------------|-----------------------------------|
| <b>3 GL897</b> | Spoelbak afmeting 50x50x40cm | <b>GL897</b> 85(h)x120(b)x59(d)cm |
| <b>4 GL898</b> | Afvoertafel                  | <b>GL898</b> 85(h)x60(b)x59(d)cm  |
| <b>5 GL899</b> | Aanvoertafel                 | <b>GL899</b> 85(h)x80(b)x59(d)cm  |



TABLETOP

RESTAURANT, BAR & HOTEL

MEUBILAIR

DISPOSABLES & SCHOONMAAK

KLEDING & WERKSCHOENEN

KEUKEN

KEUKENMEUBILAIR & TRANSPORT

APPARATUUR

KOELEN & VRIEZEN

# Vogue Vaatwaskorven

Onderrooster zorgt voor vrije doorstroming van water en lucht. Perfect voor kookgerei, ramekins en andere kleine items.

Geschikt voor gebruik met korven op deze pagina

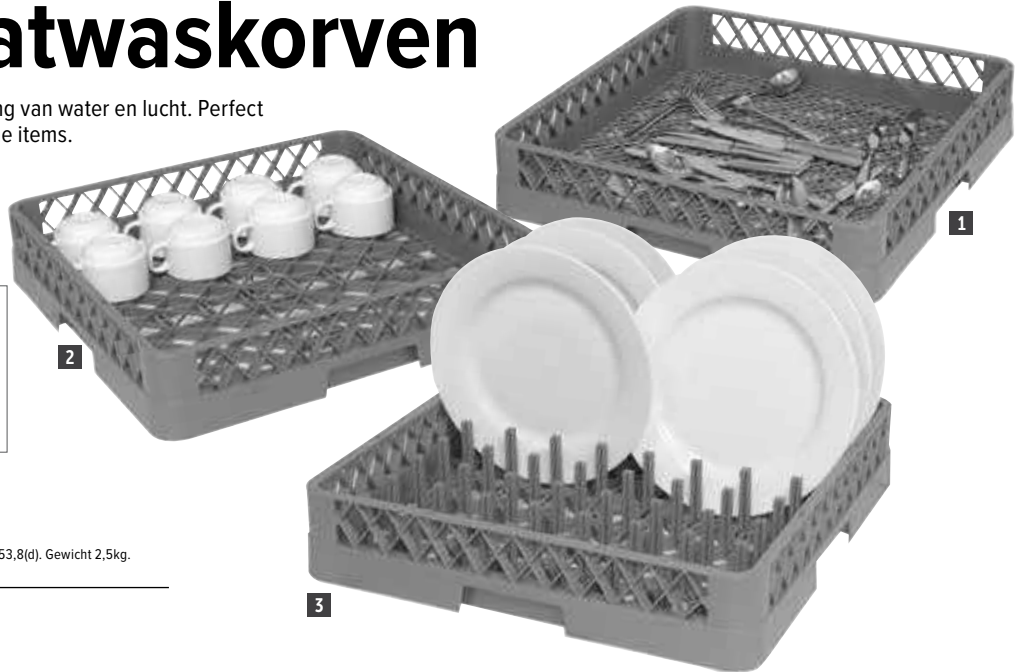

**Specificaties**

**CB006** Max. belastbaar tot 40kg. Afmeting (cm): 21(h) x 53,8(b) x 53,8(d). Gewicht 2,5kg.

Art.nr Omschrijving

|   |              |                    |
|---|--------------|--------------------|
| 1 | <b>K910</b>  | 50x50cm bestek     |
| 2 | <b>K908</b>  | 50x50cm universeel |
| 3 | <b>K909</b>  | 50x50cm bordes     |
| 4 | <b>CB006</b> | Wagen              |

## Vogue Glazenkorven

Deze korven bieden de juiste oplossing voor al uw vaat. Verkleinen de kans op breuk en zijn ruimtebesparend. Door de extra grote maaswijdte wordt een optimaal was en droog resultaat behaald. De dubbele wand constructie staat garant voor een lange levensduur. Modulair op te bouwen. Afmeting (cm): 10(h) x 50(b)x50(d).

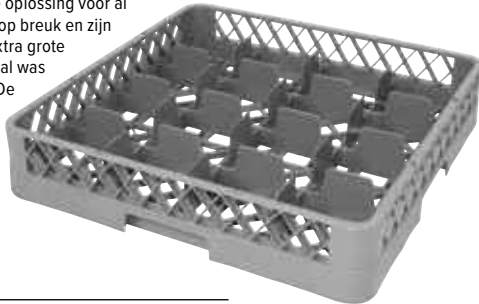

Art.nr Omschrijving

|             |                   |
|-------------|-------------------|
| <b>F612</b> | 16 compartimenten |
| <b>F613</b> | 25 compartimenten |
| <b>F614</b> | 36 compartimenten |
| <b>F615</b> | 49 compartimenten |

## Vogue Glazenkorf opzetrand

Met deze opzetranden kunt u uw korven verhogen, hoogte ca. 4,5(h)cm.



Art.nr Omschrijving

|             |                   |
|-------------|-------------------|
| <b>F616</b> | 16 compartimenten |
| <b>F617</b> | 25 compartimenten |
| <b>F618</b> | 36 compartimenten |
| <b>F619</b> | 49 compartimenten |

## Vaatwaskorven

Versterkte randen, geschikt voor intensief professioneel gebruik.

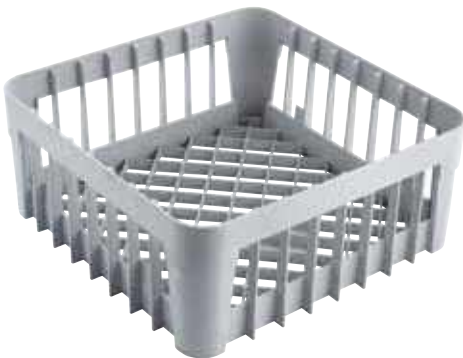

Art.nr Omschrijving

|              |         |
|--------------|---------|
| <b>GN559</b> | 35x35cm |
| <b>GN558</b> | 40x40cm |

## Vogue Hoge vaatwaskorven

Stevig PE-gecoat frame met makkelijk schuivende hoeken. Geschikt voor glazen, koppen en GN bakken. 18cm hoog.

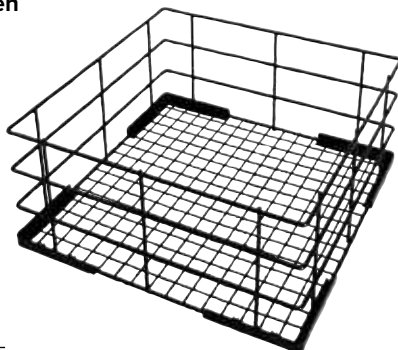

**Specificaties**

**CD242** Afmeting (cm): 18(h)x35(b)x35(d)  
**CD243** Afmeting (cm): 18(h)x40(b)x40(d)  
**CD244** Afmeting (cm): 18(h) x 50(b) x 50(d)

Art.nr Omschrijving

|              |           |
|--------------|-----------|
| <b>CD242</b> | 35x35cm   |
| <b>CD243</b> | 40x40cm   |
| <b>CD244</b> | 50 x 50cm |

## Gastro-M Onderstellen vaatwasser

Onderstellen voor vaatwasser met of zonder onderblad. Vervaardigd uit RVS AISI 304.



- Geheel van RVS AISI 304
- Hoogte 40cm
- Verstelbare poten



**Specificaties**

Afmeting (cm): 40(h)x60(b)x60(d).

Art.nr Omschrijving

|              |                         |
|--------------|-------------------------|
| <b>GS024</b> | Onderstel               |
| <b>GS025</b> | Onderstel met onderblad |



## Cambo Vaatwaskorven

Stevige korven voor bestek, keukengerei, borden en kommen.



| Art.nr  | Omschrijving        | Hoogte |
|---------|---------------------|--------|
| 1 DL338 | 50cmx50cm bestek    | 101 mm |
| 2 DL337 | 50x50cm borden      | 101 mm |
| CT290   | Vaatwaskorf 50x50cm | 101 mm |
| 3 CT329 | Deksel              | 24 mm  |
| 4 CT307 | Onderstel op wielen | 187 mm |

## Craven Glazen wagen voor vaatwaskorven

RVS wagen speciaal ontworpen voor vaatwaskorven. Het bodemschap is uitgerust met een lekbak om natte vloeren te voorkomen. Ruimte voor 50x50cm rekken (niet inbegrepen). Volledig gelast geleverd.



**Specificaties**  
**DN596** Afmetingen (mm): 839(H) x 563(B) x 625(D). Gewicht 12,7kg.

| Art.nr | Omschrijving |
|--------|--------------|
| DN596  | Wagen        |

## Cambo Glaskorven met 16 compartimenten

Voor glazen van max. 11(Ø)cm

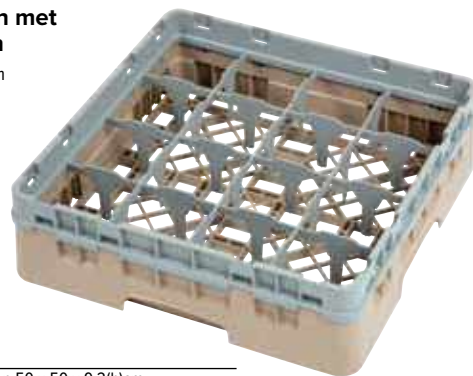

| Art.nr | Omschrijving                         |
|--------|--------------------------------------|
| DW550  | 16 compartimenten 50 x 50 x 9,2(h)cm |
| DW551  | 16 compartimenten 50x50x13,3(h)cm    |
| DE783  | 16 compartimenten 50x50x17,4(h)cm    |
| DE784  | 16 compartimenten 50x50x21,5(h)cm    |
| DW552  | 16 compartimenten 50x50x25,7(h)cm    |
| DW553  | 16 compartimenten 50x50x29,8(h)cm    |

## Cambo Glaskorven met 36 compartimenten

Voor glazen van max. 7,3(Ø)cm



| Art.nr | Omschrijving                         |
|--------|--------------------------------------|
| DW558  | 36 compartimenten 50 x 50 x 9,2(h)cm |
| DE794  | 36 compartimenten 50x50x13,3(h)cm    |
| DE795  | 36 compartimenten 50x50x17,4(h)cm    |
| DE796  | 36 compartimenten 50x50x21,5(h)cm    |
| DW559  | 36 compartimenten 50x50x25,7(h)cm    |
| DW560  | 36 compartimenten 50x50x29,8(h)cm    |

## Cambo Glaskorven met 25 compartimenten

Voor glazen van max. 8,7(Ø)cm



| Art.nr | Omschrijving                          |
|--------|---------------------------------------|
| DW554  | 25 compartimenten 50x50x9,2(h)cm      |
| DW555  | 25 compartimenten 50 x 50 x 13,3(h)cm |
| DE789  | 25 compartimenten 50x50x17,4(h)cm     |
| DE790  | 25 compartimenten 50x50x21,5(h)cm     |
| DW556  | 25 compartimenten 50x50x25,7(h)cm     |
| DW557  | 25 compartimenten 50x50x29,8(h)cm     |

## Cambo Glaskorven met 49 compartimenten

Voor glazen van max. 6,2(Ø)cm



| Art.nr | Omschrijving                          |
|--------|---------------------------------------|
| DW561  | 49 compartimenten 50 x 50 x 9,2(h)cm  |
| DE797  | 49 compartimenten 50x50x13,3(h)cm     |
| DE798  | 49 compartimenten 50x50x17,4(h)cm     |
| DE799  | 49 compartimenten 50x50x21,5(h)cm     |
| DW562  | 49 compartimenten 50 x 50 x 25,7(h)cm |
| DW563  | 49 compartimenten 50 x 50 x 29,8(h)cm |

TABLETOP

RESTAURANT, BAR & HOTEL

MEUBILAIR

DISPOSABLES & SCHOONMAAK

KLEDING & WERKSCHOENEN

KEUKEN

KEUKENMEUBILAIR & TRANSPORT

APPARATUUR

KOELEN & VRIEZEN



## POLAR C-Serie

Polar C-serie keukenkoelingen zijn ontworpen voor dagelijks, minder intensief gebruik in de horeca. De C-serie is ideaal als algemene opslag die u niet vaak hoeft te openen en sluiten. Apparatuur uit de C-serie is geschikt voor een omgevingstemperatuur tot 32°C.

### Polar C-serie tafelmodel koelvitrine

Glazen vitrine, toegankelijk aan de achterzijde via 2 schuifdeuren. Automatische ontdooiing.



- 100L inhoud
- ABS frame
- Gebogen glazen voorkant
- Display met LED-verlichting
- 2 Verstelbare roosters



2  
JAAR  
GARANTIE

#### Specificaties

**CC611** 220-240V, 160W, Temperatuurbereik: +2°C tot +12°C. Max omgevingstemperatuur +32°C. Koudemiddel R600a. Afmeting (cm): 67,5(h) x 68,2(b) x 45(d). Gewicht: 39kg.

**CC666** 220-240V, 160W, Temperatuurbereik: +2°C tot +12°C. Max omgevingstemperatuur +32°C. Koudemiddel R600a. Afmeting (cm): 67,5(h) x 68,2(b) x 45(d). Gewicht: 39,1kg.

| Art.nr       | Omschrijving |
|--------------|--------------|
| <b>CC611</b> | Zwart        |
| <b>CC666</b> | Wit          |

### Polar C-serie koelvitrine met gebogen glasdeur

Eigentijdse koelvitrine met gebogen glazen deur. Automatische ontdooiing. CFK-vrij.



- 235L inhoud
- Binnenverlichting
- Gebogen glazen deur
- 5 roosters
- Interne LED-verlichting

2  
JAAR  
GARANTIE

#### Specificaties

**DP289** 230V/250W, 1.5A, Temperatuurbereik: +2°C tot +12°C. Max. omgevingstemperatuur: +32°C. Koudemiddel: R290. Afmeting (cm): 169(h) x 51,5(b) x 48,5(d). Gewicht: 76kg.

**CB509** 230V/250W, 1.5A, Temperatuurbereik: +2°C tot +12°C. Max. omgevingstemperatuur: +32°C. Koudemiddel: R290. Afmeting (cm): 169(h) x 51,5(b) x 48,5(d). Gewicht: 76kg.

| Art.nr       | Omschrijving |
|--------------|--------------|
| <b>DP289</b> | Zwart        |
| <b>CB509</b> | Wit          |



### Polar C-serie gekoelde vitrines

Nette, compacte kasten met 4 glazen zijden om de verkopen te maximaliseren. Automatische ontdooiing en instelbare temperatuurregeling. Uitgerust met lange netsnoer.

- 68L inhoud
- Binnenverlichting
- 3 in hoogte verstelbare roosters



2  
JAAR  
GARANTIE

#### Specificaties

**G619** 220-240V, 160W, 0.4A, Temperatuurbereik +2°C tot +12°C. Koudemiddel R600a. Afmeting (cm): 88,5(h) x 42,8(b) x 38,6(d). Gewicht: 33kg.

**G211** 220-240V, 160W, 0.4A, Temperatuurbereik +2°C tot +12°C. Koudemiddel R600a. Afmeting (cm): 88,5(h) x 42,8(b) x 38,6(d). Gewicht: 33kg.

| Art.nr      | Omschrijving |
|-------------|--------------|
| <b>G619</b> | Wit          |
| <b>G211</b> | Zwart        |

### Polar C-serie koelvitrine met gebogen glasdeur

Eigentijdse koelvitrine met 2 gebogen glazen deuren voor maximale toegang. Automatische ontdooiing. CFK-vrij.

- 86L inhoud
- Gebogen glazen deur voor en achter
- 3 roosters



2  
JAAR  
GARANTIE

#### Specificaties

**CB507** 230V/130W, 0,9A, Inhoud: 86L, Temperatuurbereik: +2°C tot +12°C. Max. omgevingstemperatuur: +32°C. Koudemiddel: R600a, 3 roosters. Afmeting (cm): 98(h) x 42,5(b) x 42,9(d). Gewicht: 36,5kg.

**DP288** 230V/130W, 0,9A, Inhoud: 86L, Temperatuurbereik: +2°C tot +12°C. Max. omgevingstemperatuur: +32°C. Koudemiddel: R600a, 3 roosters. Afmeting (cm): 96(h) x 42,8(b) x 43,6(d). Gewicht: 35kg.

| Art.nr       | Omschrijving |
|--------------|--------------|
| <b>CB507</b> | Wit          |
| <b>DP288</b> | Zwart        |

## Polar C-serie tafelmodel koeling

Stijlvol tafelmodel koeling met instelbare thermostaat, duurzame constructie en verstelbare poten voor eenvoudige installatie.



- Dubbel glas in omkeerbare deur
- Instelbare thermostaat
- Verstelbare roosters en poten



### Specificaties

**CF750** 230V, 85W, 0.55A. Temperatuurbereik: +1°C tot +12°C. Max. omgevingstemperatuur +32°C. Koudemiddel R600a. 6 Roosters. Inhoud: 88L. Afmeting (cm): 82,5(h) x 43(b) x 48(d). Gewicht 26kg.

| Art.nr       | Omschrijving |
|--------------|--------------|
| <b>CF750</b> | 88L          |

## Polar C-serie compacte koeling

Maak optimaal gebruik van de beschikbare ruimte met deze stevige en betrouwbare compacte koeling van Polar.



- Deur met dubbel glas
- Instelbare temperatuur
- In hoogte verstelbare voetjes
- Uitneembaar schap



### Specificaties

**DM071** 230V, 85W, 0.55A. Isolatiedikte: 30mm. Temperatuurbereik: +4°C tot +18°C. Max omgevingstemperatuur: +38°C. Koudemiddel: R600a. Energieverbruik per jaar (kWh/jaar) 174,8. Inhoud: 46L. Energieklasse B. Afmeting: 51(h) x 43(b) x 48(d)cm. Gewicht: 18kg.

| Art.nr       | Omschrijving |
|--------------|--------------|
| <b>DM071</b> | 46L          |

## Polar C-serie display koelingen en vriezer

Afsluitbare display koelingen en vriezer met elektronische controller, binnenverlichting en aan de achterzijde voorzien van wielen. CFC vrij.

- Glazen deur met aluminium frame
- Digitaal LED-temperatuurdisplay



### Specificaties

**CD086** 230V, 150W, 1.1A. Temperatuurbereik +2°C tot +8°C. Max omgevingstemperatuur +32°C. 2 verplaatsbare roosters, 1 bodemrooster. Koudemiddel R600a. Afmeting (cm): 85(h) x 60(b) x 60(d). Gewicht: 47kg.  
**CD087** 230V, 185W, 1.5A. Temperatuurbereik: 2°C tot +8°C. Max omgevingstemperatuur +32°C. 3 verplaatsbare roosters, 1 bodemrooster. Koudemiddel R600a. Afmeting (cm): 185(h) x 60(b) x 60(d). Gewicht: 72kg.  
**CB921** 230V, 500W, 2.35A, 6 roosters. Max omgevingstemperatuur +32°C-20°C tot -10°C. Koudemiddel R290. Afmeting (cm): 185,5(h) x 60(b) x 60,2(d). Gewicht: 76kg.  
**CD088** 230V, 185W, 1.5A. Temperatuurbereik: +2°C tot +8°C. Max omgevingstemperatuur +32°C. 3 verplaatsbare roosters, 1 bodemrooster. Koudemiddel R600a. Afmeting (cm): 189,5(h) x 77,7(b) x 73,5(d). Gewicht: 93kg.

| Art.nr       | Omschrijving |
|--------------|--------------|
| <b>CD086</b> | 150L koeling |
| <b>CD087</b> | 400L koeling |
| <b>CB921</b> | 365L vriezer |
| <b>CD088</b> | 600L koeling |

TABLETOP

RESTAURANT, BAR & HOTEL

MEUBILAIR

DISPOSABLES & SCHOONMAAK

KLEDING & WERKSCHOENEN

KEUKEN

KEUKENMEUBILAIR & TRANSPORT

APPARATUUR

FROID

# KOELEN & VRIEZEN / C-SERIE

## Polar C-serie wijnkoelingen

Vrijwel geruisloze wijnkoelingen met instelbare temperatuur. Voorzien van eenvoudige bediening met temperatuurweergave en energiezuinige led-verlichting.



| Art.nr | Omschrijving |
|--------|--------------|
| CC066  | 28 flessen   |
| CC067  | 44 flessen   |
| CB058  | 16 flessen   |

### Specificaties

**CC066** Modelnummer: CC066. 220-240V. 0,6A. Temperatuurbereik: +5°C tot +18°C. Max omgevingtemperatuur: +32°C. Koudemiddel: R600a. Energieverbruik per jaar (kWh/jaar) 139,6. Inhoud: 74. Netto inhoud 74. Klimaatklasse N: dit apparaat is bedoeld voor gebruik bij een omgevingstemperatuur tussen +16°C en +32°C. Energieklasse G. Gewicht: 22,5kg.  
**CC067** Modelnummer: CC067. 220-240V. 0,6A. Temperatuurbereik: +5°C tot +18°C. Max omgevingtemperatuur: +32°C. Koudemiddel: R600a. Energieverbruik per jaar (kWh/jaar) 153. Inhoud: 128. Netto inhoud 128. Klimaatklasse N: dit apparaat is bedoeld voor gebruik bij een omgevingstemperatuur tussen +16°C en +32°C. Energieklasse G. Gewicht: 34kg.  
**CB058** Modelnummer: CB058. 220/240V. 0,6A. Temperatuurbereik: +5°C tot +18°C. Max omgevingtemperatuur: +32°C. Koudemiddel: R600a. Energieverbruik per jaar (kWh/jaar) 134. Inhoud: 48. Netto inhoud 42. Klimaatklasse T: dit apparaat is bedoeld voor gebruik bij een omgevingstemperatuur tussen +16°C en +43°C. Energieklasse G. Gewicht: 17kg.

## Polar C-serie tafelmodel 150L koeling of 140L vriezer

Afsluitbaar tafelmodel met digitaal temperatuursdisplay. Voorzien van achterwielletjes om onder een werkblad te manoeuvreren. CFK-vrij.



- Wit of RVS buitenzijde
- Digitaal LED-temperatuursdisplay
- Afsluitbaar



## Vrijstaande displaykoelingen met lichtbak

Eenvoudig te bedienen displaykoelingen met een uitstekende prijs-kwaliteitverhouding. Met interne LED verlichting en LED lichtbak voor uitstekende zichtbaarheid.



- Zelfsluitende deuren
- Interne LED-verlichting met schakelaar
- Vervangbare deurrubbers



**Specificaties**  
**CC065** Modelnummer: CC065. 220-240V. 1,3A. Temperatuurbereik: 0°C tot +10°C. Max omgevingtemperatuur: +38°C. Koudemiddel: R600a. Energieverbruik per jaar (kWh/jaar) 915,06. Inhoud: 346L. Klimaatklasse 4. Energieklasse B. Gewicht: 72kg.

| Art.nr | Omschrijving |
|--------|--------------|
| CC065  | 346L         |



### Specificaties

**CD610** 230V. 100W. 1A. Isolatie dikte: 40mm. Temperatuurbereik: 2°C tot +5°C. Max omgevingstemperatuur: +32°C. Koudemiddel: R600a. Energieverbruik per jaar (kWh/jaar) 408,38kWh/jaar. Netto inhoud (liter) 64L. Klimaatklasse 4. Energieklasse A. 3 roosters. Afmeting: 85(h) x 60(b) x 60(d)cm. Gewicht: 44kg.  
**CD611** 230V. 150W. 1A. Isolatie dikte: 60mm. Temperatuurbereik: -25°C tot -10°C. Max omgevingstemperatuur: +32°C. Koudemiddel: R600a. Energieverbruik per jaar (kWh/jaar) 511kWh/jaar. Netto inhoud (liter) 78L. Klimaatklasse 4. Energieklasse A. 2 vaste roosters. Afmeting: 85(h) x 60(b) x 60(d)cm. Gewicht: 44kg.  
**CD080** Modelnummer: CD080. 230V. 150W. 1A. Isolatie dikte: 40mm. Temperatuurbereik: +2°C tot +5°C. Max omgevingstemperatuur: +32°C. Koudemiddel: R600a. Energieverbruik per jaar (kWh/jaar) 409. Inhoud: 150L. Netto inhoud 64L. Klimaatklasse 4. Energieklasse A. Afmeting: 85,5(h) x 60(b) x 59,5(d)cm. Gewicht: 44kg.  
**CD081** 230V. 150W. 1,0A. Isolatie dikte: 60mm. Temperatuurbereik: -25°C tot -10°C. Max omgevingstemperatuur: +32°C. Koudemiddel: R600a. Energieverbruik per jaar (kWh/jaar) 511. Inhoud: 140. Netto inhoud 78. Klimaatklasse 4. Energieklasse A. Afmeting: 85(h) x 60(b) x 60(d)cm. Gewicht: 44kg.

| Art.nr | Omschrijving     |
|--------|------------------|
| CD610  | 150L koeling wit |
| CD611  | 140L vriezer wit |
| CD080  | 150L koeling RVS |
| CD081  | 140L vriezer RVS |

## Polar 400L koeling of 365L vriezer



Koeling voor licht gebruik met digitaal LED-temperatuursdisplay en elektronische besturing. Aan achterzijde wielen voor eenvoudige verplaatsing. Koeling beschikt over 4 verstelbare roosters en vriezer heeft 7 vaste roosters. CFK-vrij.

- 400L (koeling) of 365L (vriezer) inhoud
- Uitwendig wit staal of RVS
- Afsluitbare deur



2 JAAR GARANTIE

| Art.nr | Omschrijving     |
|--------|------------------|
| CD612  | 400L koeling wit |
| CD082  | 400L koeling RVS |
| CD613  | 365L vriezer wit |
| CD083  | 365L vriezer RVS |

### Specificaties

**CD612** 230V. 185W. 1.5A. Isolatie dikte: 40mm. Temperatuurbereik: +2°C tot +5°C. Max omgevingstemperatuur: +32°C. Koudemiddel: R600a. Energieverbruik per jaar (kWh/jaar) 478,15. Inhoud: 400. Netto inhoud 238. Klimaatklasse 4. Energieklasse C. Afmeting: 185(h) x 60(b) x 60(d)cm. Gewicht: 69kg.  
**CD613** 230V. 210W. 2A. Isolatie dikte: 60mm. Temperatuurbereik: -25°C tot -10°C. Max omgevingstemperatuur: +32°C. Koudemiddel: R600a. Energieverbruik per jaar (kWh/jaar) 894,25. Inhoud: 365. Netto inhoud 258. Klimaatklasse 4. Energieklasse B. Afmeting: 185(h) x 60(b) x 60(d)cm. Gewicht: 74kg.  
**CD082** 230V. 185W. 1.5A. Isolatie dikte: 40mm. Temperatuurbereik: +2°C tot +5°C. Max omgevingstemperatuur: +32°C. Koudemiddel: R600a. Energieverbruik per jaar (kWh/jaar) 478,15. Inhoud: 400. Netto inhoud 238. Klimaatklasse 4. Energieklasse C. Afmeting: 185(h) x 60(b) x 60(d)cm. Gewicht: 69kg.  
**CD083** 230V. 210W. 2A. Isolatie dikte: 60mm. Temperatuurbereik: -25°C tot -10°C. Max omgevingstemperatuur: +32°C. Koudemiddel: R600a. Energieverbruik per jaar (kWh/jaar) 894,25. Inhoud: 365. Netto inhoud 258. Klimaatklasse 4. Energieklasse B. Afmeting: 185(h) x 60(b) x 60(d)cm. Gewicht: 74kg.

## Gastro M Vrijstaande 1-deurs vriezer

376L netto capaciteit. RVS constructie met 3 schappen, automatische ontdooiing en zelfsluitende deuren.



- 60mm isolatiedikte



2 JAAR GARANTIE

**Specificaties**  
**GM585** Modelnummer: 220-240V. 3A. Temperatuurbereik: -10°C tot -20°C. Max omgevingstemperatuur: +32°C. Koudemiddel: R290. Energieverbruik per jaar (kWh/jaar) 2135,25. Inhoud: 537L. Klimaatklasse 4. Energieklasse D. Gewicht: 135kg.

| Art.nr | Omschrijving |
|--------|--------------|
| GM585  | 600W   376L  |

## Gastro M Vrijstaande 1-deurs koeling

376L netto capaciteit met een RVS constructie, 3 schappen, automatische ontdooiing en zelfsluitende deuren.



- 60mm isolatiedikte
- Digitale regelaar



2 JAAR GARANTIE

**Specificaties**  
**GM584** Modelnummer: 220-240V. 2A. Temperatuurbereik: -2°C tot +8°C. Max omgevingstemperatuur: +32°C. Koudemiddel: R600a. Energieverbruik per jaar (kWh/jaar) 587,6. Inhoud: 537L. Klimaatklasse 5. Energieklasse C. Gewicht: 135kg.

| Art.nr | Omschrijving |
|--------|--------------|
| GM584  | 300W   376L  |

TABLETOP

RESTAURANT, BAR & HOTEL

MEUBILAIR

DISPOSABLES & SCHOONMAAK

KLEDING & WERKSCHOENEN

KEUKEN

KEUKENMEUBILAIR & TRANSPORT

APPARATUUR

FROID



# KOELEN & VRIEZEN / C-SERIE

## Polar C-serie 600L koeling of vriezer

GN 2/1 apparaten voor het lichtere werk, voorzien van digitaal display en elektronische controller. Achterzijde voorzien van wieltjes voor eenvoudige verplaatsing. Koeling met 4 verstelbare roosters en vriezer met 7 vaste roosters. CFK vrij.



- 600 liter inhoud
- Uitwendig wit staal of RVS
- 60mm isolatie



2  
JAAR  
GARANTIE

| Art.nr | Omschrijving     |
|--------|------------------|
| CD614  | 600L koeling wit |
| CD615  | 600L vriezer wit |
| CD084  | 600L koeling RVS |
| CD085  | 600L vriezer RVS |

### Specificaties

**CD614** 230V, 200W, 1,5A. Isolatie dikte: 60mm. Temperatuurbereik: +2°C tot +5°C. Max omgevingstemperatuur: +32°C. Koudemiddel: R600a. Energieverbruik per jaar (kWh/jaar) 671,6. Inhoud: 600. Netto inhoud 513. Klimaatklasse 4. Energieklasse C. Afmeting: 189(h) x 78(b) x 69,5(d)cm. Gewicht: 90kg.  
**CD615** Modelnummer: CD615. 230V, 350W, 3,5A. Isolatie dikte: 60mm. Temperatuurbereik: -25°C tot -10°C. Max omgevingstemperatuur: +32°C. Koudemiddel: R600a. Energieverbruik per jaar (kWh/jaar) 989. Inhoud: 600L. Netto inhoud 469L. Klimaatklasse 4. Energieklasse B. Afmeting: 189(h) x 78(b) x 69,5(d)cm. Gewicht: 94kg.  
**CD084** Modelnummer: CD084. 230V, 200W, 1,5A. Isolatie dikte: 60mm. Temperatuurbereik: +2°C tot +5°C. Max omgevingstemperatuur: +32°C. Koudemiddel: R600a. Energieverbruik per jaar (kWh/jaar) 672. Inhoud: 600L. Netto inhoud 419L. Klimaatklasse 4. Energieklasse D. Afmeting: 189(h) x 78(b) x 69,5(d)cm. Gewicht: 90kg.  
**CD085** 230V, 350W, 3,5A. Isolatie dikte: 60mm. Temperatuurbereik: -25°C tot -10°C. Max omgevingstemperatuur: +32°C. Koudemiddel: R600a. Energieverbruik per jaar (kWh/jaar) 988,785. Inhoud: 600. Netto inhoud 469. Klimaatklasse 4. Energieklasse B. Afmeting: 189(h) x 78(b) x 69,5(d)cm. Gewicht: 95kg.

## Polar Koelkast voor apotheken

Zeer nauwkeurige medische koelkast met ingebouwde alarmen voor temperatuur, deuropening en stroomuitval.



2  
JAAR  
GARANTIE

### Specificaties

**FD169** 220V, 0,7A. Temperatuurbereik: +2°C tot +8°C. Max omgevingstemperatuur: +32°C. Koudemiddel: R600a. Energieverbruik per jaar (kWh/jaar) 529. Inhoud: 128L. Klimaatklasse 4. Afmeting: 83,9(h) x 60(b) x 59,5(d)cm. Gewicht: 44kg.

| Art.nr | Omschrijving |
|--------|--------------|
| FD169  | 128L         |

## Polar C-serie ijsmachine

Compacte tafelijsmachine met duurzame, gemakkelijk schoon te maken 304 roestvrijstalen behuizing. Flip-top deksel voor snelle, gemakkelijke toegang. Om te vullen hoeft u alleen maar het deksel op te tillen en het reservoir te vullen. Ijs wordt gevuld in de verwijderbare interne mand met een capaciteit van 2 kg. Geleverd met schepje.



NIEUW

- Compact ontwerp
- Max. vermogen 15 kg/24 uur
- Kogelvormig ijs
- 3 verschillende kubus groottes

1  
JAAR  
GARANTIE

### Specificaties

**CH479** 230V, 150W. Max. capaciteit 15kg/24hr. Inhoud bak 2kg. Inhoud waterreservoir 3,9Ltr. Max. omgevingstemperatuur: 38°C. Koelmiddel R600a. Afmetingen (mm): 415(H) x 365(B) x 420(D). Gewicht 18kg.

| Art.nr | Omschrijving |
|--------|--------------|
| CH479  | 15 kg/24 uur |

## Caterlite 10kg Ijsblokjesmachine

Compact en eenvoudig in gebruik, vereist geen aansluiting op de waterleiding. Eenvoudig op een werkblad te plaatsen en ideaal voor bars en restaurants.



- Tafelmodel
- Kogelvormige ijsblokjes
- Uitneembare ijsmand
- Antibacteriële coating



### Specificaties

**CN861** 230V, 0,5A. Max omgevingstemperatuur: +32°C. Koudemiddel: R600a. Afmeting: 31,5(h) x 24,4(b) x 37,3(d)cm. Gewicht: 9,5kg.

**DA257** Modelnummer: ICM-1201A. 220-240V, 0,5A. Max omgevingstemperatuur: +32°C. Koudemiddel: R600a. Afmeting: 31,5(h) x 24,4(b) x 37,3(d)cm. Gewicht: 9,5kg.



| Art.nr       | Omschrijving      |
|--------------|-------------------|
| <b>CN861</b> | RVS   10kg/24uur  |
| <b>DA257</b> | Rood   10kg/24uur |

## Polar C-serie 10kg Ijsblokjesmachine

Handmatig te vullen compacte ijsmachine met zwarte ABS behuizing, een ideale aanvulling voor kleine restaurants en bars. Om te vullen, dient alleen het deksel gelijf te worden. IJs valt in uitneembare 1kg mand. Geleverd met ijschep.



- Tafelmodel
- Max output 10kg/24 uur
- Kogelvormige ijsblokjes
- 3 maten instelbaar
- Voorraadmandje 1kg
- Watertank capaciteit: 2L

### Specificaties

**T315** 230V, 130W, 0,9A. Max. capaciteit: 11kg/24uur. Voorraadmandje 1kg. Watertank capaciteit: 2L. Koudemiddel R600a. Afmeting (cm): 38(h) x 30,5(b) x 38(d). Gewicht: 12,8kg.



| Art.nr      | Omschrijving |
|-------------|--------------|
| <b>T315</b> | 11kg/24uur   |

## Santos IJscrusher

Eenvoudig te gebruiken apparaat dat tot 3 kg ijs per minuut vergruist. Maakt zowel fijn als grof gemalen ijs, ideaal voor bevroren cocktails. RVS constructie met rustige zware motor. Alle afneembare onderdelen zijn vaatwasserbestendig.



- Max output 1,2 kg/30 sec
- 1,2 kg ijsklontjes opvangbak
- Antislip pootjes
- Uitneembaar lekbakje
- Handmatige en automatische timer



### Specificaties

**CF604** Model: 53A. 230V, 130W, 7A. IP44. Snelheid: 73rpm. Inhoud: 1,2kg (hakker). Max. vermogen: 180kg/u. Afmetingen (cm): 47,4(h) x 23,6(b) x 35,3(d). Gewicht: 10kg.

| Art.nr       | Omschrijving |
|--------------|--------------|
| <b>CF604</b> | 180kg/u      |

## Cube Line waterfilter

De Cube Line waterfilter is speciaal ontwikkeld voor ijsblokjesmachines. Door de 4-fase zuivering van het water worden smaak en noodzakelijke mineralen behouden. De kleine afmeting, lage prijs en lange levensduur (1 jaar) maakt de Cube Line tot een uniek product.



| Art.nr       | Omschrijving |
|--------------|--------------|
| <b>CS269</b> | Waterfilter  |

## Gastro-M Ijsblokjesmachines

De Gastro M professionele ijsblokjesmachines zijn vervaardigd in Europa en zijn van betrouwbare topkwaliteit. De geheel uit roestvrijstaal vervaardigde ijsblokjesmachines zijn voorzien van een koperen condensor, zijn luchtgekoeld en werken volgens het vertrouwde inspuitsysteem. Wordt compleet geleverd met aan- en afvoerslang en ijschep.

- Roestvrijstaal 18/8
- Kogelvormige ijsblokjes
- Verstelbare pootjes
- Goede isolatie
- Grote voorraad container
- Waterleidingaansluiting 3/4"



### Specificaties

**GL186** 230V, 280W, 1.8A. Temperature range 0° to 10°C. Max ambient temperature 32°C. Refrigerant R134a. Capacity 349Ltr. Size(mm): 860(H) x 1462(W) x 513(D). Weight 89kg.

**GL456** 230V, 440W, 3.8A. Temperature range 0°C to 10°C. Max ambient temperature 32°C. Refrigerant R134a. Capacity 698Ltr. Size (mm): 860(H) x 2542(W) x 513(D). Weight 123kg.

**GL188** Modelnummer: GL188. 230V, 440W, 3.8A. Temperatuurbereik: 0°C tot +10°C. Max omgevingstemperatuur: +32°C. Koudemiddel: R600a. Energieverbruik per jaar (kWh/jaar) 1478,25. Inhoud: 698L. Netto inhoud 495L. Klimaatklasse 4. Energieklasse C. Gewicht: 123kg.

**GL455** 230V, 280W, 1.8A. Temperature range 0°C to 10°C. Max ambient temperature 32°C. Refrigerant R134a. Capacity 349Ltr. Size (mm): 860(H) x 1462(W) x 513(D). Weight 89kg.

**GL187** 230V, 280W, 1.8A. Temperature range 0° to 10°C. Max ambient temperature 32°C. Refrigerant R134a. Capacity 536Ltr. Size(mm): 860(H) x 2002(W) x 513(D). Weight 106kg.

| Art.nr       | Omschrijving |
|--------------|--------------|
| <b>CT694</b> | 28kg/24 uur  |
| <b>CT695</b> | 40kg/24 uur  |
| <b>CS105</b> | 66kg/24 uur  |
| <b>CS106</b> | 80kg/24 uur  |

TABLETOP

RESTAURANT, BAR & HOTEL

MEUBILAIR

DISPOSABLES & SCHOONMAAK

KLEDING & WERKSCHOENEN

KEUKEN

KEUKENMEUBILAIR & TRANSPORT

APPARATUUR

FROID

## POLAR G-Serie

Polar G-serie keukenkoelingen zijn ontworpen voor dagelijks intensief gebruik in professionele keukens. Ze hebben een sterke, duurzame constructie met hoogwaardige compressoren. De G-serie is de perfecte keus als u een koeling zoekt die langdurig constante prestaties moet leveren, ook bij vaak openen en sluiten. De G-serie functioneert optimaal bij een omgevingstemperatuur tot 32°C.

### Polar G-serie tafelmodel koelvitines

Gekoelde glazen vitrine met gebogen front. Achterzijde voorzien van 2 schuifdeuren en uitgevoerd met LED-verlichting. Ideaal voor het koelen van drank, desserts, gebak en meer.



- LED-verlichting
- 2 verstelbare verchroomde roosters
- Schuifdeuren aan achterzijde
- RVS voorzijde



| Art.nr | Omschrijving |
|--------|--------------|
| CD229  | 120L         |
| CD230  | 160L         |



#### Specificaties

**CD229** 230V. 160W. 1.3A. Temperatuurbereik: +2°C tot +12°C.  
Max omgevingstemperatuur +32°C. Koudemiddel R600a. Inhoud 120L.  
Afmeting (cm): 68,6(h) x 69,6(b) x 56,8(d). Gewicht: 64kg.

**CD230** 230V. 160W. 1.3A. Temperatuurbereik: +2°C tot +12°C.  
Max omgevingstemperatuur +32°C. Koudemiddel R600a. Inhoud 160L.  
Afmeting (cm): 68,6(h) x 88,6(b) x 56,8(d). Gewicht: 71kg.

### Polar G-serie multideck displaykoeling

Eigentijds ontwerp met gebogen glazen zijden, glanzend zwart frame en open voorzijde voor snelle toegang. Producten kunnen ook op de bodem worden gepresenteerd. Geleverd met wielen voor eenvoudig manoeuvreren.



- 220L capaciteit
- RVS frame met veiligheidsglas
- 3 schappen en bodemschap
- Interne led-verlichting



#### Specificaties

**CD239** 230V. 1300W. 8A. Temperatuurbereik +2°C tot +12°C. Max. omgevingstemperatuur: +27°C. Koelmiddel R290a. Afmeting (cm): 174,2(h) x 49,4(b) x 67,7(d). Gewicht: 112,5kg.

| Art.nr | Omschrijving |
|--------|--------------|
| CD239  | 220L         |

### Polar G-serie gebaksvitrine

Een stijlvolle RVS gebaksvitrine. Aan vier zijden te bekijken. Volautomatische controller, digitaal display en semi-automatische ontdooiing met tijdsinterval.



- Geventileerd koelcompartiment
- 4 Verchroomde roosters
- LED-verlichting
- Geremde wielen
- Automatische ontdooiing



#### Specificaties

**GD881** 230V. 280W. 2.1A. Inhoud: 400L. Temperatuurbereik: +2°C tot +10°C. Koudemiddel: R290. Afmeting (cm): 180(h) x 70,6(b) x 70,6(l). Gewicht: 96kg.

| Art.nr | Omschrijving |
|--------|--------------|
| GD881  | 400L         |



## Polar G-Serie multideck gekoelde display

Gekoelde display met een grote capaciteit. Aantrekkelijke RVS constructie met schuifdeuren die op slot kunnen. Dit zorgt tevens voor een efficiëntere koeling. Geleverd met wieltjes voor een makkelijke verplaatsing.

- 390L inhoud
- RVS met glas
- Glazen schuifdeuren die op slot kunnen
- Geventileerde koeling
- 3 schappen
- Automatische ontddoing
- Digitale controller
- LED Display verlichting



**Specificaties**  
**CM287** 220-240V. 1300W. 6,74A. Temperatuurbereik: +2°C tot +12°C.  
 Max omgevingstemperatuur: +27°C. Koelmiddel: R290. Inhoud: 390L.  
 Klimaatklasse 6. Afmeting: 145(h) x 91,8(b) x 79,2(d)cm. Gewicht: 137,5kg.

| Art.nr       | Omschrijving |
|--------------|--------------|
| <b>CM287</b> | 918(b)mm     |

## Polar G-serie gekoelde vitrine

Aantrekkelijke glazen vitrine ideaal voor het presenteren van taarten, gebak en andere verse producten. Schuifdeuren aan de achterzijde voor eenvoudige toegang. Geforceerde koeling en automatische ontddoing.



- Inhoud 270L
- 3 Roosters
- RVS constructie
- Digitaal display
- LED-verlichting
- Wielen



**Specificaties**  
**CG841** 230V. 850W. 3,7A. Temperatuurbereik: +2°C tot +12°C.  
 Max omgevingstemperatuur: +32°C. Koelmiddel R600a. Inhoud 270L.  
 Afmeting (cm): 127,5(h) x 91,5(b) x 72,5(d). Gewicht 188kg.

| Art.nr       | Omschrijving |
|--------------|--------------|
| <b>CG841</b> | 270L         |

## Polar koelvitrine

Beschikt over een royale displayoppervlakte van 0,47 m<sup>2</sup>, waardoor u de mogelijkheid heeft om een ruime keuze aan verleidelijke lekkernijen aan te bieden. De toegang is via de aan de voorzijde gemonteerde scharnierende deur, die niet alleen de inhoud beschermt tegen ongedierte, maar ook helpt het totale energieverbruik te verminderen in vergelijking met traditionele toonbank vitrines met een open voorkant. Aan de achterkant bevindt zich een gebruiksvriendelijk digitaal bedieningspaneel, waardoor u de flexibiliteit heeft om de interne temperatuur aan te passen aan de inhoud.



- Tijdbesparende, eenvoudig te reinigen roestvrijstalen en glazen constructie
- Het koelsysteem houdt de inhoud betrouwbaar op de ingestelde temperatuur
- 0,47 m<sup>2</sup> weergaveoppervlak
- Nauwkeurige, gebruiksvriendelijke digitale controller aan de achterkant
- De deur houdt ongedierte buiten en houdt koude lucht binnen



**Specificaties**  
**GG755** Modelnummer: GG755220-240V. 0,7A. Temperatuurbereik 2°C tot 6°C. Maximale omgevingstemperatuur 30°C. Koelmiddel R600a. Jaarlijks energieverbruik (kWh/jaar) 331kWh/jaar. Inhoud: 40L. Klimaatklasse 4. Energieklasse B. Afmetingen: 357(H) x 676(B) x 575(D) mm. Gewicht: 25 kg.

| Art.nr       | Omschrijving |
|--------------|--------------|
| <b>GG755</b> | 40Ltr        |

## Polar G-serie display vriezer

Display vriezer met interne LED-verlichting. Maximaliseer de zichtbaarheid van uw vriesproducten. Veilige glazen deur met slot. Ideaal om impulsverkopen te stimuleren. 22cm<sup>2</sup> venster.



**Specificaties**  
**GE960** 220-240V. 0,8A. Temperatuurbereik: +2°C tot +12°C. Max omgevingstemperatuur: +30°C. Koelmiddel: R600a. Inhoud: 175 LL. Klimaatklasse 4. Afmeting: 53(h) x 91,5(b) x 89(d)cm. Gewicht: 56,3kg.  
**GE961** 220-240V. 0,8A. Temperatuurbereik: +2°C tot +12°C. Max omgevingstemperatuur: +30°C. Koelmiddel: R600a. Inhoud: 225 LL. Klimaatklasse 4. Afmeting: 53(h) x 124,5(b) x 89(d)cm. Gewicht: 70kg.  
**GE978** 220-240V. Afmeting: 56(h) x 67(b) x 75(d)cm. Gewicht: 7kg.  
**GE979** 220-240V. Afmeting: 56(h) x 97(b) x 75(d)cm. Gewicht: 8kg.

| Art.nr       | Omschrijving         |
|--------------|----------------------|
| <b>GE960</b> | 175L   915mm         |
| <b>GE961</b> | 225L   1245mm        |
| <b>GE978</b> | Onderstel voor GE960 |
| <b>GE979</b> | Onderstel voor GE961 |



TABLETOP

RESTAURANT, BAR & HOTEL

MEUBILAIR

DISPOSABLES & SCHOONMAAK

KLEDING & WERKSCHOENEN

KEUKEN

KEUKENMEUBILAIR & TRANSPORT

APPARATUUR

KOELEN & VRIEZEN



# KOELLEN & VRIEZEN / G-SERIE

## Polar G-serie Gekoelde tapasvitrine

Vitrine met ruimte voor 6x GN 1/3 bakken, voor het presenteren van verschillende etenswaren. Gastronorm bakken zijn niet inbegrepen.

- 6x GN 1/3 capaciteit
- Gebogen, glazen voorkant
- Digitaal temperatuursdisplay
- LED binnenverlichting



### Specificaties

**CP728** 230V, 180W, 1A. Temperatuurbereik: 0°C tot +12°C. Max omgevingstemperatuur: +32°C. Koudemiddel: R600a. Afmeting: 26,5(h) x 152,9(b) x 42(d)cm. Gewicht: 41,5kg.

| Art.nr       | Omschrijving |
|--------------|--------------|
| <b>CP728</b> | 6x GN 1/3    |



## Polar G-serie gekoelde tapasvitrines

Gekoelde displays voor GN 1/3 bakken, voor het presenteren van verschillende etenswaren. Exclusief gastronormbakken.



### Specificaties

**DA540** 230V1A. Temperatuurbereik: +4°C tot +8°C. Max omgevingstemperatuur: +32°C. Koudemiddel: R600a. Inhoud: 75. Klimaatklasse 4. Afmeting: 33(h) x 150(b) x 39(d)cm. Gewicht: 49kg.

| Art.nr       | Omschrijving |
|--------------|--------------|
| <b>DA540</b> | 5 x GN1/3    |



## Polar G-serie slimline sushi vitrine

Houd uw voedsel op de juiste temperatuur met deze krachtige statische koeling voorzien van digitale controller. Exclusief gastronormbakken.

- Kunststof, stalen en gemaakt van glas
- Statische koeling
- Automatische ontdooiing
- Digitale controller
- Verwarmd glas



### Specificaties

**DA538** 230VA. Temperatuurbereik: 0°C tot +6°C. Max omgevingstemperatuur: +32°C. Koudemiddel: R600a. Inhoud: 60. Klimaatklasse 4. Afmeting: 29(h) x 150(b) x 39(d)cm. Gewicht: 51kg.

**DA539** G-SSS1800. 230V, 1.3A. Temperatuurbereik: 0°C tot +6°C. Max omgevingstemperatuur: +32°C. Koudemiddel: R600a. Inhoud: 80. Klimaatklasse 4. Afmeting: 29(h) x 180(b) x 39(d)cm. Gewicht: 61kg.



## Polar G-serie bardisplay met enkele deur

Houd uw bestsellers koel en binnen handbereik met deze bardisplay koeling. Voorzien van regelbare temperatuur en ontdooi functie. Verstelbare poten en enkele klapdeur.



- Inhoud 307L
- Enkele klapdeur
- 4 verstelbare roosters
- Afsluitbare deur
- Interieur verlichting
- Dubbele beglazing



### Specificaties

**GJ447** 230V, 300W, 1.2A. Temperatuurbereik: +2°C tot +8°C. Max. omgevingstemperatuur +32°C. Inhoud: 307L. Koudemiddel R600a. Afmeting (cm): 188(h) x 60(b) x 51,4(d). Gewicht: 98kg.

| Art.nr       | Omschrijving |
|--------------|--------------|
| <b>GJ447</b> | Enkele deur  |

## Polar G-serie slimline flessenkoeler

Ruimtebesparende koeling met LED-verlichting

- Gelakt stalen exterieur
- Inhoud 300L
- Ventilatie gekoeld
- Automatische ontdooiing
- Zelfsluitende deur



### Specificaties

**CS586** 230V/145W, 0,8A. Temperatuurbereik: +2°C tot +8°C. Max omgevingstemperatuur +32°C. Koudemiddel: R600a. Inhoud: 300. Klimaatklasse 4. Afmeting: 190(h) x 44,8(b) x 68(d)cm. Gewicht: 71kg.

| Art.nr       | Omschrijving |
|--------------|--------------|
| <b>CS586</b> | 300L         |

## Polar Vrijstaande displaykoelingen met lichtbak

Eenvoudig te bedienen displaykoelingen met een uitstekende prijs-kwaliteitverhouding. Met interne LED verlichting en LED lichtbak voor uitstekende zichtbaarheid.

- Zelfsluitende deuren
- Interne LED-verlichting met schakelaar
- Vervangbare deurrubbers

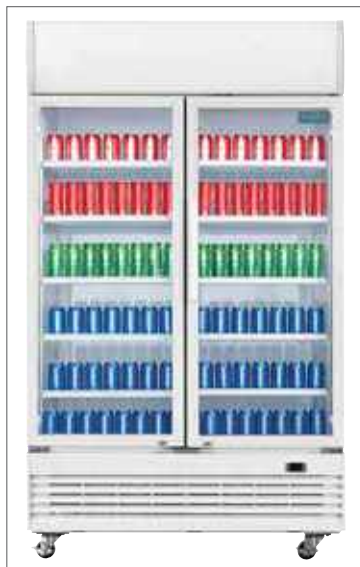

### Specificaties

**GE580** Modelnummer: GE580. 220-240V, 3,4A. Temperatuurbereik: 0°C tot +10°C. Max omgevingstemperatuur: +38°C. Koudemiddel: R290. Energieverbruik per jaar (kWh/jaar) 1422,04. Inhoud: 950. Klimaatklasse 4. Energieklasse B. Gewicht: 177kg.  
**GE581** Modelnummer: GE581. 220-240V, 3,4A. Temperatuurbereik: 0°C tot +10°C. Max omgevingstemperatuur: +38°C. Koudemiddel: R290. Energieverbruik per jaar (kWh/jaar) 1623,155. Inhoud: 950. Klimaatklasse 4. Energieklasse D. Gewicht: 177kg.  
**GE769** Modelnummer: GE769. 230V. Temperatuurbereik: 0°C tot +10°C. Max omgevingstemperatuur: +38°C. Koudemiddel: R290. Energieverbruik per jaar (kWh/jaar) 2081. Inhoud: 1300 LL. Klimaatklasse 4. Energieklasse D. Gewicht: 174kg.

| Art.nr       | Omschrijving             |
|--------------|--------------------------|
| <b>GE580</b> | Twee klapdeuren   950L   |
| <b>GE581</b> | Twee schuifdeuren   950L |
| <b>GE769</b> | 1300L                    |



TABLETOP

RESTAURANT, BAR & HOTEL

MEUBILAIR

DISPOSABLES & SCHOONMAAK

KLEDING & WERKSCHOENEN

KEUKEN

KEUKENMEUBILAIR & TRANSPORT

APPARATUUR

KOELEN & VRIEZEN

# KOELLEN & VRIEZEN / G-SERIE

## Polar G-serie wijnkoelingen

Geluidsdempende koelers met instelbare thermostaten, omkeerbare deuren en verstelbare poten voor een grote flexibiliteit bij installatie.



- Stalen exterieur
- Deuren voorzien van dubbel glas
- Temperatuurbereik +4°C tot +18°C



### Specificaties

**GG764** Modelnummer: GG764. 220-240V. 0,35A. Temperatuurbereik: +5°C tot +20°C. Max omgevingtemperatuur: +38°C. Koudemiddel: R600a. Energieverbruik per jaar (kWh/jaar) 160. Inhoud: 490 L. Netto inhoud 455L. Klimaatklasse ST: dit apparaat is bedoeld voor gebruik bij een omgevingstemperatuur tussen +16°C en +38°C. Energieklasse G. Afmeting: 183(h) x 60(b) x 67,5(d)cm. Gewicht: 108kg.  
**GG763** Modelnummer: GG763. 220-240V. 0,35A. Temperatuurbereik: +5°C tot +20°C. Max omgevingtemperatuur: +38°C. Koudemiddel: R600a. Energieverbruik per jaar (kWh/jaar) 168. Inhoud: 340 L. Netto inhoud 291L. Klimaatklasse ST: dit apparaat is bedoeld voor gebruik bij een omgevingstemperatuur tussen +16°C en +38°C. Energieklasse G. Afmeting: 158(h) x 60(b) x 63(d)cm. Gewicht: 92kg.  
**GG762** Modelnummer: GG762. 220-240V. 0,35A. Temperatuurbereik: +5°C tot +18°C. Max omgevingtemperatuur: +38°C. Koudemiddel: R600a. Energieverbruik per jaar (kWh/jaar) 124. Inhoud: 125 L. Netto inhoud 118L. Klimaatklasse ST: dit apparaat is bedoeld voor gebruik bij een omgevingstemperatuur tussen +16°C en +38°C. Energieklasse G. Afmeting: 81,5(h) x 59,5(b) x 58,5(d)cm. Gewicht: 48kg.

| Art.nr       | Omschrijving |
|--------------|--------------|
| <b>GG764</b> | 180 flessen  |
| <b>GG763</b> | 126 flessen  |
| <b>GG762</b> | 51 flessen   |

## Polar G-serie minibar koeling

Geruisloos en efficiënt. Polar minibar koelingen zijn perfect voor gekoelde drankjes en snacks in hotelkamers.



### Specificaties

**GE819** Modelnummer: 230V. 0,3A. Isolatiedikte: 48mm. Temperatuurbereik: +4°C tot +12°C. Max omgevingtemperatuur: +32°C. Koudemiddel: R717. Energieverbruik per jaar (kWh/jaar) 317. Inhoud: 29. Energieklasse G. Gewicht: 19,5kg.

| Art.nr       | Omschrijving |
|--------------|--------------|
| <b>GE819</b> | 29L          |

## Polar G-serie bardisplay met dubbele deuren

Houd uw bestsellers koel en binnen handbereik met deze bardisplay koeling. Voorzien van regelbare temperatuur en ontdooi functie. Verstelbare poten en dubbele beglazing.



- Inhoud 490L
- 8 verstelbare roosters
- Afsluitbare deuren
- Interieur verlichting
- Dubbele beglazing



### Specificaties

**GJ448** 230V. 400W. 1,5A. Temperatuurbereik: +2°C tot +8°C. Max. omgevingstemperatuur +32°C. Inhoud: 490L. Koudemiddel R600a. Afmeting (cm): 188(h) x 92(b) x 51,4(d). Gewicht 128kg.  
**GJ449** 230V. 400W. 1,5A. Temperatuurbereik: +2°C tot +8°C. Max. omgevingstemperatuur +32°C. Inhoud: 490L. Koudemiddel R600a. Afmeting (cm): 188(h) x 92(b) x 51,4(d). Gewicht 125kg.

| Art.nr       | Omschrijving         |
|--------------|----------------------|
| <b>GJ448</b> | Dubbele schuifdeuren |
| <b>GJ449</b> | Dubbele klapdeuren   |

## Polar Gekoelde displays met lichtbak G-serie

Aantrekkelijke rechtopstaande displayvriezer met dubbele glazen deur(en), ontworpen voor effectieve merchandising en display. Verstelbare schappen voor meer flexibiliteit.

**NIEUW**

- Verstelbare planken
- Verlicht display
- Interne LED-verlichting
- 1 of 2 deurs modellen
- Afsluitbare deuren
- Wielen



Art.nr Omschrijving

|              |                                  |
|--------------|----------------------------------|
| <b>GM813</b> | Positief   2 zwenkdeuren   950L  |
| <b>GM814</b> | Positief   2 schuifdeuren   950L |
| <b>GH426</b> | Positief   1 deur   218L         |
| <b>GH427</b> | Positief   1 deur   368L         |
| <b>GH428</b> | Negatief   1 deur   412L         |
| <b>GH429</b> | Negatief   2 deuren   920L       |

### Specificaties

**GM813** 230V, 3.4A, Temperatuurbereik 2°C tot 10°C, Maximale omgevingstemperatuur 38°C, Koelmiddel R290, Jaarlijks energieverbruik (kWh/jaar) 1422,04 kWh/jaar, Inhoud: 950L, Klimaatklasse 4, Energieklasse B, Afmetingen: 2036(H) x 1200(B) x 730(D) mm, Gewicht: 177kg.  
**GM814** 230V, 3.4A, Temperatuurbereik 2°C tot 10°C, Maximale omgevingstemperatuur 38°C, Koelmiddel R290, Jaarlijks energieverbruik (kWh/jaar) 1422,04 kWh/jaar, Inhoud: 950L, Klimaatklasse 4, Energieklasse B, Afmetingen: 2036(H) x 1200(B) x 730(D) mm, Gewicht: 177kg.  
**GH426** 230V, 230W, 1.5A, Temperatuurbereik 2°C tot 8°C, Maximale omgevingstemperatuur 32°C, Koelmiddel R600a, Jaarlijks energieverbruik (kWh/jaar) 782,6 kWh/jaar, Inhoud: 218L, Klimaatklasse 4, Energieklasse B, Afmetingen : 1692(H) x 530(B) x 575(D) mm, Gewicht : 124kg.  
**GH427** 230V, 340W, 2A, Temperatuurbereik 2°C tot 8°C, Maximale omgevingstemperatuur 32°C, Koelmiddel R600a, Jaarlijks energieverbruik (kWh/jaar) 989,88 kWh/jaar, Inhoud: 368L, Klimaatklasse 4, Energieklasse C, Afmetingen: 1982(H) x 620(B) x 570(D) mm, Gewicht: 134kg.  
**GH428** 230V, 1000W, 4.5A, Temperatuurbereik -22°C tot -18°C, Maximale omgevingstemperatuur 32°C, Koelmiddel R290, 4015kWh/jaar jaarlijks energieverbruik (kWh/jaar), Inhoud: 412L, Klimaatklasse 4, Energieklasse D, Afmetingen: 1990(H) x 680(B) x 745(D) mm, Gewicht: 138 kg.  
**GH429** 230V, 1100W, 5A, Temperatuurbereik -22°C tot -18°C, Maximale omgevingstemperatuur 32°C, Koelmiddel R290, Jaarlijks energieverbruik (kWh/jaar) 8585,9kWh/jaar, Inhoud: 920L, Klimaatklasse 4, Energieklasse F, Afmetingen: 2022(H) x 1370(B) x 720(D) mm, Gewicht: 212kg.

## Polar G-serie display vriezer

Display vriezer met interne LED-verlichting. Maximaliseer de zichtbaarheid van uw vriesproducten. Veilige glazen deur met slot. Ideaal om impulsverkoop te stimuleren. 22cm<sup>2</sup> venster.



### Specificaties

**GC889** Modelnummer: GC889, 220-240V, 1.4A, Temperatuurbereik: -22°C tot -13°C, Max omgevingstemperatuur: +30°C, Koudemiddel: R290, Energieverbruik per jaar (kWh/jaar) 1990,8925000000002, Inhoud: 90, Klimaatklasse 4, Energieklasse D, Gewicht: 47,5kg.

|              |              |
|--------------|--------------|
| Art.nr       | Omschrijving |
| <b>GC889</b> | 90L          |

## Polar mobiele airconditioning

Zorg eenvoudig voor een aangename werkteemperatuur met deze mobiele airco van Polar. Het gebruiksvriendelijke apparaat kan de lucht koelen, verwarmen en ontvochtigen.



**NIEUW**

- Intuïtieve touchscreenbediening
- Eenvoudig schoon te maken met verwijderbaar filter
- 3 snelheden - modi voor koelen, verwarmen en ontvochtigen
- 12.000 BTU
- 26m<sup>2</sup> bereik



### Specificaties

**GE959** 230V, 1337W, 5.9A, Koelmiddel R290, 762(H) x 470(B) x 353(D)mm, 29,5kg.

|              |                              |
|--------------|------------------------------|
| Art.nr       | Omschrijving                 |
| <b>GE959</b> | 12000 BTU - 26m <sup>2</sup> |

TABLETOP

RESTAURANT, BAR & HOTEL

MEUBILAIR

KLEDING & WERKSCHOEN

KEUKEN

KEUKENMEUBILAIR & TRANSPORT

APPARATUUR

KOELEN & VRIEZEN



# KOELLEN & VRIEZEN / G-SERIE

## Polar G-serie vrieskisten

Diepvriezers hebben een robuust roestvrijstalen deksel dat ook dient als stevig werkblad. De twee uitneembare manden helpen bij het organiseren en verbeteren van de toegang tot uw diepvriesvoorraad, zodat het personeel ingrediënten gemakkelijk kan vinden tijdens een drukke dienst. En dankzij het sterke commerciële ontwerp van de vriezer is hij eenvoudig te reinigen en te onderhouden - een essentieel tijdbesparend element voor elk professioneel koelmeubel. Geleverd op wieltjes zodat het apparaat gemakkelijk te verplaatsen is voor positionering en reiniging.



NIEUW

- Capaciteit 378 liter of 587 liter
- Temperatuurbereik -23°C tot -18°C
- Altijd LED temperatuurweergave met intuïtieve digitale controller
- 90 mm isolatie verbetert de efficiëntie en verlaagt de bedrijfskosten
- Afsluitbaar, scharnieren deksel
- Geleverd op wielen



| Art.nr       | Omschrijving |
|--------------|--------------|
| <b>GH337</b> | 375 liter    |
| <b>GH339</b> | 587 liter    |

### Specificaties

**Alle Modellen:** 220-240V, 1.3A. Isolatie dikte 90mm. Temperatuurbereik: -23°C tot -18°C. Maximale omgevingstemperatuur 43°C. Koelmiddel R600a. Jaarlijks energieverbruik (kWh/jaar): 285kWh/jaar. Netto inhoud: 378L. Klimaatklasse 5. Energieklasse F. Afmetingen: 969(H) x 1435(B) x 781,5(D)mm. Gewicht: 71kg.

## Polar G-serie vrieskisten

Efficiënte, betrouwbare en eenvoudig schoon te maken vrieskisten met afsluitbare glazen deksel. Hoge capaciteit, stevige constructie en stil in gebruik - ideaal voor winkels en toeristische gebieden.

- 3 manden inbegrepen
- Met slot
- Op wieltjes



| Art.nr       | Omschrijving          |
|--------------|-----------------------|
| <b>GM498</b> | 200L                  |
| <b>GM499</b> | 270L                  |
| <b>DF686</b> | Glazen kap voor GM498 |
| <b>DF687</b> | Glazen kap voor GM499 |

### Specificaties

**GM498** Modelnummer: GM498. 230V, 200W, 1.2A. Isolatie dikte: 75mm. Temperatuurbereik: -24°C tot -18°C. Max omgevingstemperatuur: +32°C. Koudemiddel: R600a. Energieverbruik per jaar (kWh/jaar) 746. Inhoud: 200 L. Energieklasse C. Afmeting: 92(h) x 95,3(b) x 55,3(d)cm. Gewicht: 42kg.

**GM499** Modelnummer: GM499. 230V, 250W, 1.2A. Isolatie dikte: 75mm. Temperatuurbereik: -24°C tot -18°C. Max omgevingstemperatuur: +32°C. Koudemiddel: R290. Energieverbruik per jaar (kWh/jaar) 1131. Inhoud: 270 L. Energieklasse C. Afmeting: 92,8(h) x 119,5(b) x 65,4(d)cm. Gewicht: 60kg.

**DF686** 20(h) x 95,3(b) x 55,3(d)cm

**DF687** 20(h) x 119,5(b) x 65,4(d)cm

## Polar G-serie tapinstallatie met fustkoeling

Deze Polar tapinstallatie met fustkoeler stelt u in staat om met beperkte ruimte toch een heerlijk biertje van de tap te serveren.



NIEUW



JAAR GARANTIE

### Specificaties

**GE632** 230V, 1.1A, Isolatie dikte 42mm, Temperatuurbereik -18°C tot +90°C, Maximale omgevingstemperatuur 30°C, Koelmiddel R600a, Jaarlijks energieverbruik (kWh/jaar) 875kWh/jaar, Netto inhoud: 292L, Klimaatklasse 4, Energieklasse C, Afmetingen: 1312(H) x 612(B) x 810(D) mm, Gewicht: 63kg.  
**GE633** 230V, 1.6A, Isolatie dikte 42mm, Temperatuurbereik -18°C tot +90°C, Maximale omgevingstemperatuur 30°C, Koelmiddel R290, Jaarlijks energieverbruik 950kWh/jaar (kWh/jaar), Netto inhoud: 292L, Klimaatklasse 4, Energieklasse C, Afmetingen: 1438(H) x 1247(B) x 620(D) mm, Gewicht: 97 kg.

- Eenvoudig te gebruiken digitale controllers met LED-display
- Voorzien van vergrendelbare zwenkwielen voor eenvoudige installatie en positionering
- Aan de bovenzijde gemonteerde biertapkraan en lekbak voor een probleemloze werking

Art.nr Omschrijving

**GE632** 1 tap

**GE633** 2 Vaatje 2 Tap

## Polar G-serie 1-deurs barkoelingen

Bewaar uw alcoholische versnaperingen en frisdranken met deze barkoelingen. Geïntegreerde temperatuurbediening en semi-automatische ontdooing. Verkrijgbaar in twee hoogtes.

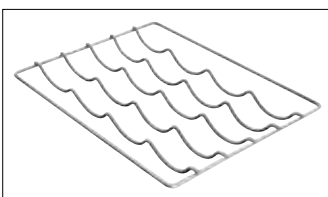

JAAR GARANTIE

### Specificaties

**GL001** 230V, 180W, 1.3A, Isolatie dikte: 40mm, Temperatuurbereik: +2°C tot +8°C, Max omgevingstemperatuur: +38°C, Koudemiddel: R600a, Energieverbruik per jaar (kWh/jaar) 547, Inhoud: 138L, Afmeting: 90(h) x 60(b) x 52(d)cm, Gewicht: 48kg.  
**GL007** 230V, 180W, 1.3A, Isolatie dikte: 40mm, Temperatuurbereik: +2°C tot +8°C, Max omgevingstemperatuur: +38°C, Koudemiddel: R600a, Energieverbruik per jaar (kWh/jaar) 547, Inhoud: 138L, Afmeting: 90(h) x 60(b) x 52(d)cm, Gewicht: 48kg.  
**GL011** 230V, 180W, 1.3A, Isolatie dikte: 40mm, Temperatuurbereik: +2°C tot +8°C, Max omgevingstemperatuur: +38°C, Koudemiddel: R600a, Energieverbruik per jaar (kWh/jaar) 547, Inhoud: 138L, Afmeting: 85(h) x 60(b) x 52(d)cm, Gewicht: 46kg.

Art.nr Omschrijving

**GL001** Enkele klapdeur | Zwart | 900(H)mm

**GL007** Klapdeur | RVS | 900(H)mm

**GL011** Klapdeur | Zwart | 850(H)mm

**AF400** Wijnschap

TABLETOP

RESTAURANT, BAR & HOTEL

MEUBILAIR

DISPOSABLES & SCHOONMAAK

KLEDING & WERKSCHOENEN

KEUKEN

KEUKENMEUBILAIR & TRANSPORT

APPARATUUR

KOELEN & VRIEZEN

# KOELLEN & VRIEZEN / G-SERIE

## Polar G-serie 2-deurs barkoelingen

Houd uw bestsellers binnen handbereik met deze stijlvolle barkoelingen. Geïntegreerde temperatuurbediening en off-cycle ontdooiing. Uitgevoerd met klap- of schuifdeuren en in 2 hoogtes verkrijgbaar.

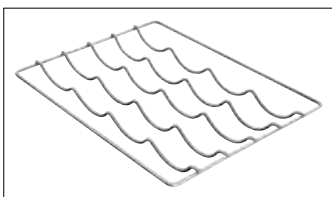

2 JAAR GARANTIE

### Specificaties

**GL002** 230V, 230W, 1,8A. Isolatie dikte: 40mm. Temperatuurbereik: +2°C tot +8°C. Max omgevingstemperatuur: +38°C. Koudemiddel: R600a. Inhoud: 208L. Afmeting: 90(h) x 90(b) x 52(d)cm. Gewicht: 62kg.  
**GL003** 230V, 230W, 1,8A. Isolatie dikte: 40mm. Temperatuurbereik: +2°C tot +8°C. Max omgevingstemperatuur: +38°C. Koudemiddel: R600a. Inhoud: 208L. Afmeting: 90(h) x 90(b) x 52(d)cm. Gewicht: 62kg.  
**GL012** 230V, 230W, 1,8A. Isolatie dikte: 40mm. Temperatuurbereik: +2°C tot +8°C. Max omgevingstemperatuur: +38°C. Koudemiddel: R600a. Energieverbruik per jaar (kWh/jaar) 693. Inhoud: 198L. Afmeting: 85(h) x 90(b) x 52(d)cm. Gewicht: 60kg.  
**GL010** 230V, 230W, 1,8A. Isolatie dikte: 40mm. Temperatuurbereik: +2°C tot +8°C. Max omgevingstemperatuur: +38°C. Koudemiddel: R600a. Inhoud: 198L. Afmeting: 85(h) x 90(b) x 52(d)cm. Gewicht: 60kg.  
**GL008** 230V, 230W, 1,8A. Isolatie dikte: 40mm. Temperatuurbereik: +2°C tot +8°C. Max omgevingstemperatuur: +38°C. Koudemiddel: R600a. Inhoud: 208L. Afmeting: 90(h) x 90(b) x 52(d)cm. Gewicht: 62kg.

Art.nr Omschrijving

**GL012** Dubbele klapdeuren | Zwart | 850(H)mm  
**GL010** Dubbele schuifdeuren | Zwart | 850(H)mm  
**GL002** Dubbele klapdeuren | Zwart | 900(H)mm  
**GL003** Dubbele schuifdeuren | Zwart | 900(H)mm  
**GL008** Dubbele klapdeuren | RVS | 900(H)mm  
**AF401** Wijschap rechts/links

## Polar G-serie 3-deurs barkoelingen

Bewaar uw meest populaire drankjes perfect gekoeld en binnen handbereik met deze barkoelingen. Geïntegreerde temperatuurbediening en semi-automatische ontdooiing. Verkrijgbaar in twee hoogtes en met schuifdeuren of klapdeuren.

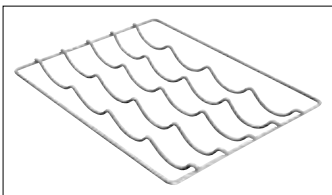

2 JAAR GARANTIE

### Specificaties

**GL004** 230V, 350W, 2,43A. Isolatie dikte: 40mm. Temperatuurbereik: +2°C tot +8°C. Max omgevingstemperatuur: +38°C. Koudemiddel: R600a. Inhoud: 330L. Afmeting: 90(h) x 135(b) x 52(d)cm. Gewicht: 80kg.  
**GL013** 230V, 350W, 2,43A. Isolatie dikte: 40mm. Temperatuurbereik: +2°C tot +8°C. Max omgevingstemperatuur: +38°C. Koudemiddel: R600a. Inhoud: 330L. Afmeting: 90(h) x 135(b) x 52(d)cm. Gewicht: 80kg.  
**GL009** 230V, 350W, 2,43A. Isolatie dikte: 40mm. Temperatuurbereik: +2°C tot +8°C. Max omgevingstemperatuur: +38°C. Koudemiddel: R600a. Inhoud: 330L. Afmeting: 90(h) x 135(b) x 52(d)cm. Gewicht: 80kg.  
**GL014** Modelnummer: GL014, 230V, 350W, 2,43A. Isolatie dikte: 40mm. Temperatuurbereik: +2°C tot +8°C. Max omgevingstemperatuur: +38°C. Koudemiddel: R600a. Energieverbruik per jaar (kWh/jaar) 784,75. Inhoud: 320. Energieklasse E. Gewicht: 78kg.  
**GL013** 230V, 350W, 2,43A. Isolatie dikte: 40mm. Temperatuurbereik: +2°C tot +8°C. Max omgevingstemperatuur: +38°C. Koudemiddel: R600a. Inhoud: 320L. Afmeting: 85(h) x 135(b) x 52(d)cm. Gewicht: 78kg.

Art.nr Omschrijving

**GL014** 3 klapdeuren | Zwart | 850(H)mm  
**GL013** 3 schuifdeuren | Zwart | 850(H)mm  
**GL004** 3 klapdeuren | Zwart | 900(H)mm  
**GL009** 3 schuifdeuren | Zwart | 900(H)mm  
**GL006** 3 klapdeuren | RVS | 900(H)mm  
**AF401** Wijschap rechts/links

## Polar Barkoelingen met klapdeuren

Bewaar uw bestsellers perfect gekoeld binnen handbereik met deze handige barkoelingen. Geïntegreerde temperatuurbediening en semi-automatische ontdooiing.



JAAR  
GARANTIE

Art.nr Omschrijving

**GL015** Zwart | Enkele deur | 900(H)mm

**GL016** Zwart | 2 deuren | 900(H)mm

**GL017** Zwart | 3 deuren | 900(H)mm

### Specificaties

**GL015** 230V, 180W, 1.3A. Isolatie dikte: 40mm. Temperatuurbereik: +2°C tot +8°C. Max omgevingstemperatuur: +38°C. Koudemiddel: R600a. Inhoud: 138L. Klimaatklasse 4. Afmeting: 90(h) x 60(b) x 52(d)cm. Gewicht: 48kg.  
**GL016** 230V, 230W, 1.8A. Isolatie dikte: 40mm. Temperatuurbereik: +2°C tot +8°C. Max omgevingstemperatuur: +38°C. Koudemiddel: R600a. Energieverbruik per jaar (kWh/jaar) 776. Inhoud: 208L. Netto inhoud 199L. Klimaatklasse 4. Energieklasse B. Afmeting: 90(h) x 90(b) x 52(d)cm. Gewicht: 62kg.  
**GL017** 230V, 350W, 2.43A. Isolatie dikte: 40mm. Temperatuurbereik: +2°C tot +8°C. Max omgevingstemperatuur: +38°C. Koudemiddel: R600a. Inhoud: 330L. Klimaatklasse 4. Afmeting: 90(h) x 135(b) x 52(d)cm. Gewicht: 80kg.

## Polar G-serie barkoeling

Houd uw hardlopers perfect gekoeld binnen handbereik met de Polar G-serie barkoeling. Betrouwbare apparaten met twee schappen voor al uw blikjes en flesjes drinken. Geventileerde koeling voor een gelijkmatige, betrouwbare koeling in een omgevingstemperatuur tot wel 38°C.



- Verstelbare voetjes voor stabiele plaatsing
- Sterke, verstelbare schappen
- Met slot voor extra veiligheid



JAAR  
GARANTIE

Art.nr Omschrijving

**GE997** Laag model | Zwart | Enkele blinde klapdeur | 850(H)mm

**GE998** Laag model | Zwart | Dubbele blinde klapdeuren | 850(H)mm

**GE999** Laag model | Zwart | Drie blinde klapdeuren | 850(H)mm

### Specificaties

**GE997** Modelnummer: GE997, 230V, 1,25A. Temperatuurbereik: +2°C tot +8°C. Max omgevingstemperatuur: +38°C. Koudemiddel: R600a. Energieverbruik per jaar (kWh/jaar) 427. Inhoud: 128 L. Netto inhoud 117L. Klimaatklasse 4. Energieklasse B. Afmeting: 85(h) x 60(b) x 52(d)cm. Gewicht: 48kg.  
**GE998** Modelnummer: GE998, 230V, 1,66A. Temperatuurbereik: +2°C tot +8°C. Max omgevingstemperatuur: +38°C. Koudemiddel: R600a. Energieverbruik per jaar (kWh/jaar) 429. Inhoud: 198 L. Netto inhoud 186L. Klimaatklasse 4. Energieklasse B. Afmeting: 85(h) x 90(b) x 52(d)cm. Gewicht: 62kg.  
**GE999** Modelnummer: GE999, 230V, 1,66A. Temperatuurbereik: +2°C tot +8°C. Max omgevingstemperatuur: +38°C. Koudemiddel: R600a. Energieverbruik per jaar (kWh/jaar) 727. Inhoud: 320 L. Netto inhoud 289L. Klimaatklasse 4. Energieklasse B. Afmeting: 85(h) x 135(b) x 52(d)cm. Gewicht: 80kg.

TABLETOP

RESTAURANT, BAR  
& HOTEL

MEUBILAIR

DISPOSABLES  
& SCHOONMAAK

KLEDING  
& WERKSCHOENEN

KEUKEN

KEUKENMEUBILAIR  
& TRANSPORT

APPARATUUR

KOELEN & VRIEZEN



# KOELEN & VRIEZEN / G-SERIE

## Polar G-serie flessenkoelers

Bovenlader met schuifdeksel. Voorzien van flessenopener en afvalbakje voor dopjes.



- Stalen exterieur met aluminium interieur
- Ventilatie gekoeld
- Automatische ontdooiing
- Digitale controller
- Afsluitbaar



2  
JAAR  
GARANTIE

| Art.nr | Omschrijving    |
|--------|-----------------|
| CT330  | 279L 93,5(b)cm  |
| CT331  | 417L 125,5(b)cm |
| CT332  | 577L 163,4(b)cm |

### Specificaties

**CT330** 230V1,4A. Temperatuurbereik: +2°C tot +8°C. Max omgevingstemperatuur: ++32°C. Koudemiddel: R600a. Energieverbruik per jaar (kWh/jaar) 700,44. Inhoud: 279. Netto inhoud 152. Klimaatklasse B. Afmeting: 88,8(h) x 93,5(b) x 68,7(d)cm. Gewicht: 52,5kg.  
**CT331** 230V1,4A. Temperatuurbereik: +2°C tot +8°C. Max omgevingstemperatuur: ++32°C. Koudemiddel: R600a. Energieverbruik per jaar (kWh/jaar) 916,88. Inhoud: 417. Netto inhoud 212. Klimaatklasse C. Afmeting: 88,8(h) x 125,5(b) x 68,7(d)cm. Gewicht: 67kg.  
**CT332** Modelnummer: CT332. 230V. 1,4A. Temperatuurbereik: +2°C tot +8°C. Max omgevingstemperatuur: ++32°C. Koudemiddel: R600a. Energieverbruik per jaar (kWh/jaar) 984,04. Inhoud: 577. Netto inhoud 282. Klimaatklasse C. Afmeting: 88,8(h) x 163,4(b) x 68,7(d)cm. Gewicht: 78kg.

## Polar G-serie minibar koeling

Geruisloos en efficiënt. Polar minibar koelingen zijn perfect voor gekoelde drankjes en snacks in hotelkamers.



2  
JAAR  
GARANTIE

### Specificaties

**GE579** Modelnummer: 220-240V. 0,3A. Isolatie dikte: 50mm. Temperatuurbereik: +3°C tot +12°C. Max omgevingstemperatuur: +32°C. Koudemiddel: R600a. Energieverbruik per jaar (kWh/jaar) 86. Inhoud: 29L. Netto inhoud 29L. Klimaatklasse N: dit apparaat is bedoeld voor gebruik bij een omgevingstemperatuur tussen +16°C en +32°C.. Energieklasse F. Afmeting: 53(h) x 40(b) x 43(d)cm. Gewicht: 12,3kg.

| Art.nr | Omschrijving            |
|--------|-------------------------|
| GE579  | 53(h) x 40(b) x 43(d)cm |

## Polar G-serie koeling of vriezer 600L

Afsluitbare kasten met ruimte voor maximaal 10x2/1 GN bakken van 100mm diep. Voor licht tot medium gebruik in de professionele keuken en catering. Volautomatische controller met een constant digitaal display. Instelbare ontdooiing met tijdsinterval. Tijdige handmatige ontdooiing noodzakelijk. Geremde wielen. CFK-vrij.

- 600L (10xGN 2/1) capaciteit
- RVS exterieur en aluminium interieur
- 60mm isolatie
- Geventileerde statische koeling
- 3 Verstelbare roosters & 1 bodem rooster

2  
JAAR  
GARANTIE

### Specificaties

**G592** 230V. 300W. 1,8A. Isolatie dikte: 60mm. Temperatuurbereik: -2°C tot +5°C. Max omgevingstemperatuur: +32°C. Koudemiddel: R600a. Energieverbruik per jaar (kWh/jaar) 434. Inhoud: 600. Netto inhoud 376. Klimaatklasse 4. Energieklasse C. Afmeting: 200(h) x 68(b) x 81,5(d)cm. Gewicht: 135kg.  
**G593** 230V. 600W. 2,8A. Isolatie dikte: 60mm. Temperatuurbereik: -20°C tot -10°C. Max omgevingstemperatuur: +32°C. Koudemiddel: R290. Energieverbruik per jaar (kWh/jaar) 2054. Inhoud: 600. Netto inhoud 376. Klimaatklasse 4. Energieklasse D. Afmeting: 200(h) x 68(b) x 81,5(d)cm. Gewicht: 135kg.

| Art.nr | Omschrijving     |
|--------|------------------|
| G592   | 600L koeling RVS |
| G593   | 600L vriezer RVS |



## Polar G-serie euronorm koeling

Lichte, afsluitbare koeling met ruimte voor 6 pattiserie platen (60x40mm). Ventilator ondersteunde koeling. LED-verlichting en temperatuurdisplay.



- Geleverd met 6 sets geleiders
- Ventilator ondersteunde koeling
- Automatische ontdooiing
- Wit stalen exterieur en ABS interieur

2 JAAR GARANTIE

### Specificaties

**GL185** 230V, 185W, 1.5A. Temperatuurbereik: 0°C tot +8°C. Max omgevingstemperatuur: +32°C. Koudemiddel: R600a. Energieverbruik per jaar (kWh/jaar) 624,15. Inhoud: 522. Netto inhoud 410. Klimaatklasse 4. Energieklasse C. Afmeting: 172(h) x 77,7(b) x 71,5(d)cm. Gewicht: 90kg.

| Art.nr       | Omschrijving     |
|--------------|------------------|
| <b>GL185</b> | 522L koeling Wit |

## Polar G-serie 440L koeling of vriezer

Scherp geprijsde apparaten met zelfsluitende afsluitbare deuren, geschikt voor licht tot intens gebruik in keukens en catering. Volautomatische controller met een constante digitale display. Instelbare ontdooiing met tijdsinterval. Tijdige handmatige ontdooiing noodzakelijk. Eenvoudig te reinigen met uitneembaar filter. Voorzien van geremde wielen. CFK-vrij.



- Uitwendig RVS en aluminium interieur
- 60mm isolatie
- Ventilatie gekoeld
- 3 Verstelbare roosters & 1 vast rooster

### Specificaties

**G590** 230V, 250W, 1.1A. Isolatie dikte: 60mm. Temperatuurbereik: -2°C tot +5°C. Max omgevingstemperatuur: +32°C. Koudemiddel: R600a. Energieverbruik per jaar (kWh/jaar) 409. Inhoud: 440. Netto inhoud 313. Klimaatklasse 4. Energieklasse C. Afmeting: 195(h) x 68,5(b) x 71(d)cm. Gewicht: 113kg.

**G591** 230V, 550W, 1.1A. Isolatie dikte: 60mm. Temperatuurbereik: -20°C tot -10°C. Max omgevingstemperatuur: +32°C. Koudemiddel: R290. Energieverbruik per jaar (kWh/jaar) 1869. Inhoud: 440. Netto inhoud 313. Klimaatklasse 4. Energieklasse D. Afmeting: 195(h) x 68,5(b) x 71(d)cm. Gewicht: 113kg.

2 JAAR GARANTIE

| Art.nr      | Omschrijving |
|-------------|--------------|
| <b>G590</b> | 440L koeling |
| <b>G591</b> | 440L vriezer |

## Polar G-serie dubbeldeurs slimline koelingen

Slimline dubbeldeurs koelingen ideaal voor de kleine ruimte. Bodem geplaatst koelsysteem zuigt lucht van het koudste gedeelte van de keuken. Afsluitbare, zelfsluitende deuren. Geschikt voor licht tot medium gebruik. Voorzien van volautomatische controller.



- 960L inhoud
- RVS buitenzijde, aluminium binnenzijde
- Geremde wielen
- CFC vrij
- Digitaal display
- Automatische ontdooiing
- 6 verstelbare roosters & 2 bodemroosters

2 JAAR GARANTIE

### Specificaties

**GD879** 230V, 800W, 4A. Isolatie dikte: 60mm. Temperatuurbereik: -2°C tot +5°C. Max omgevingstemperatuur: +32°C. Koudemiddel: R290. Energieverbruik per jaar (kWh/jaar) 649,7. Inhoud: 960. Netto inhoud 671. Klimaatklasse 4. Energieklasse C. Afmeting: 200(h) x 134(b) x 71(d)cm. Gewicht: 165kg.

**GD880** 230V, 870W, 5A. Isolatie dikte: 60mm. Temperatuurbereik: -20°C tot -10°C. Max omgevingstemperatuur: +32°C. Koudemiddel: R290. Energieverbruik per jaar (kWh/jaar) 3316. Inhoud: 960. Netto inhoud 671. Klimaatklasse 4. Energieklasse D. Afmeting: 201(h) x 134(b) x 71(d)cm. Gewicht: 165kg.

| Art.nr       | Omschrijving |
|--------------|--------------|
| <b>GD879</b> | 960L koeling |
| <b>GD880</b> | 960L vriezer |



TABLETOP

RESTAURANT, BAR & HOTEL

MEUBILAIR

DISPOSABLES & SCHOONMAAK

KLEDING & WERKSCHOENEN

KEUKEN

KEUKENMEUBILAIR & TRANSPORT

APPARATUUR

KOELEN & VRIEZEN

# KOELEN & VRIEZEN / G-SERIE

## Polar G-serie enkeldeurs of dubbeldeurs koeling met glazen deur

Afsluitbare koelingen met glazen deur. Ideaal voor o.a. slagerijen en boerderijwinkels. Volautomatische controller met digitaal display. Voorzien van geremde wielen.



- 600L of 1200L inhoud
- RVS constructie
- Ventilator ondersteunende koeling
- Verstelbare roosters
- Volautomatische controller met digitaal display
- Automatische ontthooing
- Geschikt voor GN 2/1 (10cm diep)



### Specificaties

**CW197** 230V, 300W, 1.8A. Isolatie dikte: 60mm. Temperatuurbereik: +2°C tot +8°C. Max omgevingstemperatuur: +32°C. Koudemiddel: R600a. Inhoud: 600. Netto inhoud 376. Klimaatklasse 4. Afmeting: 201(h) x 68(b) x 80(d)cm. Gewicht: 135kg.  
**CW198** 230V, 600W, 4A. Isolatie dikte: 60mm. Temperatuurbereik: +2°C tot +8°C. Max omgevingstemperatuur: +32°C. Koudemiddel: R290. Inhoud: 1200. Netto inhoud 770. Klimaatklasse 4. Afmeting: 201(h) x 134(b) x 80(d)cm. Gewicht: 180kg.

| Art.nr       | Omschrijving      |
|--------------|-------------------|
| <b>CW197</b> | 600L enkeldeurs   |
| <b>CW198</b> | 1200L dubbeldeurs |

## Polar G-serie 1200L koelingen en vriezers

Afsluitbare kasten met ruimte voor maximaal 20 x GN 2/1 100 mm diepe bakken. Voor licht tot medium gebruik in de professionele keuken en catering. Volautomatische controller met digitaal display. Instelbare ontthooing met tijdsinterval. Tijdsige handmatige ontthooing noodzakelijk. Voorzien van geremde wielen. CFK-vrij.



- 1200 liter (20 x GN 2/1) inhoud
- RVS of wit stalen buitenzijde en aluminium binnenzijde
- 60mm isolatie
- Geventileerde statische koeling
- 6 Verstelbare roosters & 2 bodem roosters



### Specificaties

**CC663** 230V, 600W, 4A. Isolatie dikte: 60mm. Temperatuurbereik: -2°C tot +5°C. Max omgevingstemperatuur: +32°C. Koudemiddel: R290. Energieverbruik per jaar (kWh/jaar) 675,25. Inhoud: 1200. Netto inhoud 770. Klimaatklasse 4. Energieklasse C. Afmeting: 200(h) x 134(b) x 81,5(d)cm. Gewicht: 180kg.  
**G594** 230V, 450W, 3A. Isolatie dikte: 60mm. Temperatuurbereik: -2°C tot +5°C. Max omgevingstemperatuur: +32°C. Koudemiddel: R290. Energieverbruik per jaar (kWh/jaar) 675,25. Inhoud: 1200. Netto inhoud 770. Klimaatklasse 4. Energieklasse C. Afmeting: 200(h) x 134(b) x 81,5(d)cm. Gewicht: 180kg.  
**CD616** Modelnummer: CD616. 230V, 700W, 3.3A. Isolatie dikte: 60mm. Temperatuurbereik: -20°C tot -10°C. Max omgevingstemperatuur: +32°C. Koudemiddel: R290. Energieverbruik per jaar (kWh/jaar) 3675,55. Inhoud: 1200 L. Netto inhoud 770 L. Klimaatklasse 4. Energieklasse D. Gewicht: 180kg.  
**G595** 230V, 700W, 3.3A. Isolatie dikte: 60mm. Temperatuurbereik: -20°C tot -10°C. Max omgevingstemperatuur: +32°C. Koudemiddel: R290. Energieverbruik per jaar (kWh/jaar) 3675,55. Inhoud: 1200. Netto inhoud 770. Klimaatklasse 4. Energieklasse D. Afmeting: 200(h) x 134,5(b) x 81,5(d)cm. Gewicht: 180kg.



| Art.nr       | Omschrijving      |
|--------------|-------------------|
| <b>CC663</b> | 1200L koeling wit |
| <b>CD616</b> | 1200L vriezer wit |
| <b>G594</b>  | 1200L koeling RVS |
| <b>G595</b>  | 1200L vriezer RVS |

## Polar C-serie display koelingen en vriezers

Display koeling met afsluitbare glazen deur en elektronische controller, binnenverlichting en achterzijde voorzien van wielen.



- Afsluitbare zelfsluitende deur
- 4 verstelbare roosters
- Binnenverlichting
- Geventileerde statische koeling
- Geleverd met wielen
- Wit stalen exterieur



2 JAAR GARANTIE

| Art.nr | Omschrijving        |
|--------|---------------------|
| DM075  | 218L koeling 1 deur |
| DM076  | 336L koeling 1 deur |
| GH506  | 420L vriezer 1 deur |
| GH507  | 920L vriezer 2 deur |

### Specificaties

**DM075** 230V, 240W, 1.5A, 4 roosters. Temperatuurbereik: +2°C tot +8°C. Max. omgevingstemperatuur: +32°C. Koelmiddel R600a. Afmeting (cm): 161(h) x 53(b) x 57,5(d). Gewicht: 124kg.

**DM076** Modelnummer: SC-348LP, 230V, 340W, 2A. Isolatie dikte: 45mm. Temperatuurbereik: +2°C tot +8°C.

Max omgevingstemperatuur: +32°C. Koudemiddel: R600a. Inhoud: 336. Klimaatklasse 4. Afmeting: 198,2(h) x 62(b) x 57(d)cm. Gewicht: 134kg.

**GH506** 230V/1000W, 4,5A, 4 roosters. Inhoud: 412L. Temperatuurbereik: -22°C tot -18°C. Max. omgevingstemperatuur: +32°C.

Koudemiddel: R290. Afmeting (cm): 199(h) x 68(b) x 74,5(d). Gewicht: 138kg.

**GH507** 230V/1100W, 5A, 8 roosters. Inhoud: 950L. Temperatuurbereik: -22°C tot -18°C. Max. omgevingstemperatuur: +28°C.

Koudemiddel: R290. Afmeting (cm): 199(h) x 137(b) x 74,5(d). Gewicht: 212kg.

## Polar G-serie saladettes

Koel- of vrieswerkbanken met RVS werkblad. Ruimtebesparend ontwerp met compressor/condensator aan de onderzijde. Digitale bediening met display.



- GN 1/1 formaat
- Ruimtebesparend slimline ontwerp
- Geventileerde koeling
- Off-cycle ontdooiing



2 JAAR GARANTIE

| Art.nr | Omschrijving                 |
|--------|------------------------------|
| FA442  | Koelwerkbank   88L   GN 1/1  |
| FA443  | Vrieswerkbank   88L   GN 1/1 |

### Specificaties

**FA442** Modelnummer: G-SEC401TN, 230V. Isolatie dikte: 55mm. Temperatuurbereik: +2°C tot +5°C. Max omgevingstemperatuur: +32°C. Koudemiddel: R600a.

Energieverbruik per jaar (kWh/jaar) 435. Inhoud: 88. Netto inhoud 72. Klimaatklasse 4. Energieklasse A. Afmeting: 87(h) x 47,8(b) x 70(d)cm. Gewicht: 36kg.

**FA443** Modelnummer: G-SEC400BT, 230V. Isolatie dikte: 55mm. Temperatuurbereik: +2°C tot +8°C. Max omgevingstemperatuur: +32°C. Koudemiddel: R290.

Inhoud: 88. Netto inhoud 72. Klimaatklasse 4. Energieklasse D. Afmeting: 87(h) x 47,8(b) x 70(d)cm. Gewicht: 48kg.

TABLETOP

RESTAURANT, BAR & HOTEL

MEUBILAIR

DISPOSABLES & SCHOONMAAK

KLEDING & WERKSCHOENEN

KEUKEN

KEUKENMEUBILAIR & TRANSPORT

APPARATUUR

KOELEN & VRIEZEN



# KOELEN & VRIEZEN / G-SERIE

## Polar Koelingen en vriezers met gedeelde deur

Koelingen en vriezers met gedeelde deuren. Door producten die regelmatig gebruikt worden, in het bovenste gedeelte van de koeling of vriezer te plaatsen en alleen de bovenste deur te openen, is de gehele koeling/vriezer sneller weer op de juiste temperatuur. Voor licht tot middelzwaar professioneel gebruik. Voorzien van geremde wielen.



- Inhoud 600L (10x 2/1 GN, 10cm diep)
- RVS exterieur & aluminium interieur
- Ventilator ondersteunde koeling
- Volautomatische controller met digitaal display
- Automatische ontdooiing
- 3 verstelbare roosters en 1 bodemrooster



| Art.nr       | Omschrijving  |
|--------------|---------------|
| <b>CW193</b> | 600L koeling  |
| <b>CW194</b> | 600L vriezer  |
| <b>CW195</b> | 1200L koeling |
| <b>CW196</b> | 1200L vriezer |

### Specificaties

**CW193** Modelnummer: CW193. 230V. 300W. 1,8A. Isolatie dikte: 60mm. Temperatuurbereik: -2°C tot +5°C. Max omgevingstemperatuur: +32°C. Koudemiddel: R600a. Energieverbruik per jaar (kWh/jaar) 455. Inhoud: 600L. Netto inhoud 376L. Klimaatklasse 4. Energieklasse C. Afmeting: 201(h) x 68(b) x 80(d)cm. Gewicht: 135kg.  
**CW194** Modelnummer: CW194. 230V. 600W. 2,8A. Isolatie dikte: 60mm. Temperatuurbereik: -20°C tot -10°C. Max omgevingstemperatuur: +32°C. Koudemiddel: R290. Energieverbruik per jaar (kWh/jaar) 2054. Inhoud: 600L. Netto inhoud 376L. Klimaatklasse 4. Energieklasse D. Afmeting: 201(h) x 68(b) x 80(d)cm. Gewicht: 135kg.  
**CW195** 230V. 600W. 4A. Isolatie dikte: 60mm. Temperatuurbereik: -2°C tot +5°C. Max omgevingstemperatuur: +32°C. Koudemiddel: R290. Energieverbruik per jaar (kWh/jaar) 675,3. Inhoud: 1200. Netto inhoud 770. Klimaatklasse 4. Energieklasse C. Afmeting: 201(h) x 134(b) x 80(d)cm. Gewicht: 180kg.  
**CW196** 230V. 700W. 3,3A. Temperatuurbereik: -20°C tot -10°C. Max omgevingstemperatuur: +32°C. Koudemiddel: R290. Energieverbruik per jaar (kWh/jaar) 3675,55. Inhoud: 1200. Netto inhoud 770. Klimaatklasse 4. Energieklasse D. Afmeting: 201(h) x 134(b) x 80(d)cm. Gewicht: 180kg.

## Polar G-serie koelwerkbanken

Koelwerkbanken met RVS werkblad. Geschikt voor GN 1/1 bakken tot 100mm diep. Ruimtebesparende compressor onderin geplaatst. Volledig automatische controller voorzien van digitaal display.

- 240L (4x GN 1/1) inhoud
- RVS interieur en exterieur
- Geventileerde koeling
- 4 lades
- Interval ontdooiing



| Art.nr       | Omschrijving   |
|--------------|----------------|
| <b>FA440</b> | 240L   6 lades |
| <b>FA441</b> | 368L   9 lades |

### Specificaties

**FA440** Modelnummer: G-SEC901-6D. 230V. Isolatie dikte: 60mm. Temperatuurbereik: +2°C tot +8°C. Max omgevingstemperatuur: +32°C. Koudemiddel: R600a. Energieverbruik per jaar (kWh/jaar) 1044. Inhoud: 240. Netto inhoud 84. Klimaatklasse 4. Energieklasse D. Afmeting: 88(h) x 90,3(b) x 70(d)cm. Gewicht: 99kg.  
**FA441** Modelnummer: G-SEC903-9D. 230V. Isolatie dikte: 60mm. Temperatuurbereik: +2°C tot +5°C. Max omgevingstemperatuur: +32°C. Koudemiddel: R600a. Energieverbruik per jaar (kWh/jaar) 1151. Inhoud: 368. Netto inhoud 104. Klimaatklasse 4. Energieklasse D. Afmeting: 88(h) x 136,5(b) x 70(d)cm. Gewicht: 140kg.

## Polar G-serie koelwerkbank 1 deur & 2 laden

Koelwerkbank met RVS werkblad. Geschikt tot 5x GN 1/1 100mm diepe bakken. Ruimtebesparende compressor onderin geplaatst. Volledig automatische controller voorzien van digitaal display. Instelbare ontdooiing met tijdsinterval. Tijdige handmatige ontdooiing noodzakelijk. CFC vrij.



- 240L (5xGN 1/1) inhoud
- RVS interieur en exterieur
- 35mm isolatie
- Geventileerde koeling
- 1 verstelbaar rooster



### Specificaties

**U637** 230V, 230W, 1,8A. Isolatie dikte: 60mm. Temperatuurbereik: +2°C tot +5°C. Max omgevingstemperatuur: +32°C. Koudemiddel: R600a. Energieverbruik per jaar (kWh/jaar) 882,57. Inhoud: 240. Netto inhoud 161. Klimaatklasse 4. Energieklasse C. Afmeting: 88(h) x 90(b) x 70(d)cm. Gewicht: 74kg.

| Art.nr      | Omschrijving     |
|-------------|------------------|
| <b>U637</b> | 1 deur & 2 laden |

## Polar G-serie GN werkbanken

Gekoelde werkbank met RVS of marmeren werkblad. Geschikt tot 6x GN 1/1 100mm diepe bakken. Ruimtebesparende compressor onderin geplaatst. Volledig automatische controller voorzien van digitaal display. Instelbare ontdooiing met tijdsinterval. Tijdige handmatige ontdooiing noodzakelijk. CFC vrij.

- 240L (6xGN 1/1) inhoud
- RVS interieur en exterieur
- Instelbare ontdooiing met tijdsinterval. Tijdige handmatige ontdooiing noodzakelijk.
- Geventileerde koeling
- 2 Verstelbare roosters & 2 bodemroosters



### Art.nr Omschrijving

|              |                                  |
|--------------|----------------------------------|
| <b>U636</b>  | 240L 2-deurs koeling RVS blad    |
| <b>CL108</b> | 240L 2-deurs koeling marmer blad |
| <b>G622</b>  | 368L 3-deurs koeling RVS blad    |
| <b>CL109</b> | 368L 3-deurs koeling marmer blad |

## Polar G-serie koelwerkbank 4 laden

Koelwerkbank met RVS werkblad. Geschikt tot 4x GN 1/1 100mm diepe bakken. Ruimtebesparende compressor onderin geplaatst. Volledig automatische controller voorzien van digitaal display. Instelbare ontdooiing met tijdsinterval. Tijdige handmatige ontdooiing noodzakelijk. CFC vrij.



- 240L (4xGN 1/1) inhoud
- RVS interieur en exterieur
- 35mm isolatie
- Geventileerde koeling
- Met 4 laden



### Specificaties

**U638** 230V, 230W, 1,8A. Isolatie dikte: 60mm. Temperatuurbereik: +2°C tot +5°C. Max omgevingstemperatuur: +32°C. Koudemiddel: R600a. Energieverbruik per jaar (kWh/jaar) 821,25. Inhoud: 240. Netto inhoud 130. Klimaatklasse 4. Energieklasse C. Afmeting: 88(h) x 90(b) x 70(d)cm. Gewicht: 74kg.

| Art.nr      | Omschrijving |
|-------------|--------------|
| <b>U638</b> | 4 Laden      |



### Specificaties

**U636** 230V, 230W, 1,8A. Isolatie dikte: 35mm. Temperatuurbereik: +2°C tot +5°C. Max omgevingstemperatuur: +32°C. Koudemiddel: R600a. Energieverbruik per jaar (kWh/jaar) 932,94. Inhoud: 240. Netto inhoud 201. Klimaatklasse 4. Energieklasse C. Afmeting: 88(h) x 90(b) x 70(d)cm. Gewicht: 72kg.  
**CL108** Modelnummer: CL108. 230V, 155W, 0,8A. Isolatie dikte: 60mm. Temperatuurbereik: +2°C tot +5°C. Max omgevingstemperatuur: +32°C. Koudemiddel: R600a. Energieverbruik per jaar (kWh/jaar) 934. Inhoud: 240L. Netto inhoud 160L. Klimaatklasse 4. Energieklasse C. Afmeting: 88(h) x 90(b) x 70(d)cm. Gewicht: 97kg.  
**G622** 230V, 230W, 2,5A. Isolatie dikte: 35mm. Temperatuurbereik: +2°C tot +5°C. Max omgevingstemperatuur: +32°C. Koudemiddel: R600a. Energieverbruik per jaar (kWh/jaar) 1150,48. Inhoud: 368. Netto inhoud 308. Klimaatklasse 4. Energieklasse C. Afmeting: 88(h) x 137(b) x 70(d)cm. Gewicht: 110kg.  
**CL109** 230V, 235W, 1,3A. Isolatie dikte: 60mm. Temperatuurbereik: +2°C tot +5°C. Max omgevingstemperatuur: +32°C. Koudemiddel: R600a. Energieverbruik per jaar (kWh/jaar) 1150,48kWh/jaar. Netto inhoud (liter) 308L. Klimaatklasse 4. Energieklasse C. Capaciteit 9 x GN 1/1 bakken (368liter). Afmeting: 88(h) x 137(b) x 70(d)cm. Gewicht: 145kg.

TABLETOP

RESTAURANT, BAR & HOTEL

MEUBILAIR

DISPOSABLES & SCHOONMAAK

KLEDING & WERKSCHOENEN

KEUKEN

KEUKENMEUBILAIR & TRANSPORT

APPARATUUR

KOELEN & VRIEZEN

# KOELEN & VRIEZEN / G-SERIE

## Polar G-serie gekoelde buffet bar

Uitgerust met stevige wieltjes, waardoor u de buffetbar eenvoudig kunt verplaatsen. De lampen in de kap zorgen voor een perfecte presentatie van uw gerechten. Mogelijkheid tot het gebruik van diverse bakken tot 15cm diep (4x GN 1/1). Uitgerust met een elektronische temperatuurregelaar. Sterke houten constructie met een elegante uitstraling.



- Schappen bieden extra opslagruimte
- RVS met 4x GN 1/1 capaciteit
- Intrekbare, verlichte kap
- Elektronische temperatuurregelaar



Art.nr Omschrijving  
**CR899** 1490 (b) mm | 4 x GN 1/1

**Specificaties**  
**CR899** 230V. 170W. 0.7A. 1 fase. Koudemiddel: R600a.  
 Afmeting(mm): 1338(H) x 1490(W) x 766(D). Gewicht: 118kg.

## Polar G-serie koelwerkbank

Functionele, praktische en betrouwbare koelwerkbank met ventilator koelsysteem en digitale controller. Voorzien van 6 laden die geschikt zijn voor GN 1/1.



- RVS constructie
- Geventileerde koeling
- Automatische ontdooiing
- Digitale controller



Art.nr Omschrijving  
**CR711** 6 x GN 1/1

**Specificaties**  
**CR711** 230V1,3A. Temperatuurbereik: +2°C tot +5°C. Max omgevingtemperatuur: +32°C. Koudemiddel: R600a. Energieverbruik per jaar (kWh/jaar) 1109,6. Inhoud: 368. Netto inhoud 205. Klimaatklasse 4. Energieklasse C. Afmeting: 87(h) x 137(b) x 70(d)cm. Gewicht: 140kg.

## Polar Pizza/sandwich werkbank

Gekoelde prepareer werkbank met marmeren werkblad en beschermde opbouw GN ruimte. Volledig automatische controller voorzien van digitaal display. Instelbare ontdooiing met tijdsinterval. Tijdige handmatige ontdooiing noodzakelijk. CFK vrij. GN bakken worden apart verkocht.

- Onderkasten en opbouw GN geschikt
- RVS constructie
- Isolatie dikte 35mm
- Geventileerde statische koeling
- 2 verstelbare & 2 bodem roosters



**Specificaties**  
**GH266** Modelnummer: GH266230V. 1,2A. Temperatuurbereik: +2°C tot +8°C. Max omgevingtemperatuur: +32°C. Koudemiddel: R600a. Inhoud: 257L. Netto inhoud 256L. Klimaatklasse 4. Afmeting: 118(h) x 90,3(b) x 70(d)cm. Gewicht: 115kg.  
**GH267** Modelnummer: GH267230V. 1,3A. Temperatuurbereik: +2°C tot +8°C. Max omgevingtemperatuur: +32°C. Koudemiddel: R600a. Inhoud: 444L. Netto inhoud 436L. Klimaatklasse 4. Afmeting: 118(h) x 137(b) x 70(d)cm. Gewicht: 143kg.

Art.nr Omschrijving  
**GH267** 436L  
**GH266** 256L  
**S411** Set 5 x GN 1/6 bak





## Polar Pizza/sandwich werkbank

Gekoelde prepareer werkbank met marmeren werkblad en beschermde opbouw GN ruimte. Volledig automatische controller voorzien van digitaal display. Instelbare ontdooiing met tijdsinterval. Tijdige handmatige ontdooiing noodzakelijk. CFK vrij. GN bakken worden apart verkocht.

- Onderkasten en opbouw GN geschikt
- RVS constructie
- Isolatie dikte 35mm
- Geventileerde statische koeling
- 2 verstelbare & 2 bodem roosters



### Specificaties

**G603** 230V. 198W. 1.4A. Temperatuurbereik: +2°C tot +8°C. Max omgevingstemperatuur +32°C. Koudemiddel R600a. Inhoud 5 x 1/6 GN bakken tot 100mm diep. Inhoud (2 x GN 1/1 bakken). Afmeting (cm): 110(h) x 90(b) x 70(d). Gewicht 92kg.

Art.nr Omschrijving

**G603** 288L

**S411** Set 5 x GN 1/6 bak

## Polar G-serie koelwerkbanken

Praktische werkbank, ideaal voor het prepareren van pizza's, salades, sandwiches en veel meer. Voorzien van RVS werkblad, GN bak ruimte met RVS klapdeksel voor bescherming van inhoud en gekoelde opslag ruimten onder werkblad. Volledige automatische controller met digitaal display. Instelbare ontdooiing met tijdsinterval. Tijdige handmatige ontdooiing noodzakelijk. CFK vrij.



- Werkblad en kast geschikt voor GN
- RVS constructie
- 35mm isolatie
- Geventileerde koeling
- Geleverd met verstelbare roosters



Verstelbare roosters



GN afmeting



Afneembare rubbers



Ventilator zorgt voor gelijkmatige luchtcirculatie

GN bakken worden apart verkocht



### Specificaties

Art.nr Omschrijving

**G604** 254L 2 deurs

**G605** 390L 3 deurs

**G604** 230V. 158W. 0.9A. Temperatuurbereik: +2°C tot +8°C. Max omgevingstemperatuur +32°C. Koudemiddel R600a. Inhoud 254L (5 x gastronorm 1/6 bakken). 4 roosters (2 verstelbare en 2 bodemroosters). Afmeting (cm): 101(h) x 90(b) x 70(d). Gewicht 80kg.

**G605** 230V. 198W. 1.4A. Temperatuurbereik: +2°C tot +8°C. Max omgevingstemperatuur +32°C. Koudemiddel R600a. Inhoud 390L (8 x 1/4 GN bakken). 6 roosters (3 verstelbare en 3 bodemroosters). Afmeting (cm): 101(h) x 137(b) x 70(d). Gewicht 120kg.

TABLETOP

RESTAURANT, BAR & HOTEL

MEUBILAIR

DISPOSABLES & SCHOONMAAK

KLEDING & WERKSCHOENEN

KEUKEN

KEUKENMEUBILAIR & TRANSPORT

APPARATUUR

KOELEN & VRIEZEN



# KOELLEN & VRIEZEN / G-SERIE

## Polar Pizza/sandwich werkbank

Gekoelde prepareer werkbank met marmeren werkblad en beschermde opbouw GN ruimte. Volledig automatische controller voorzien van digitaal display. Instelbare ontdooiing met tijdsinterval. Tijdsige handmatige ontdooiing noodzakelijk. CFK vrij. GN bakken worden apart verkocht.

- Onderkasten en opbouw GN geschikt
- RVS constructie
- 35mm isolatie
- Geventileerde koeling
- Geleverd met 3 verstelbare roosters en 3 bodemroosters



### Specificaties

**CN267** 230V. 280W. 1.5A. Isolatie dikte: 35mm. Temperatuurbereik: +2°C tot +8°C. Max omgevingstemperatuur: +32°C. Koudemiddel: R600a. Energieverbruik per jaar (kWh/jaar) 1150. Inhoud: 368L. Netto inhoud 308L. Klimaatklasse 4. Energieklasse C. Afmeting: 144,5(h) x 140(b) x 70(d)cm. Gewicht: 170kg.

Art.nr Omschrijving  
**CN267** 3-deurs koeling RVS werkbank

## Polar Gekoelde saladette 2 of 3 deuren



Compacte werkbank, ideaal voor sandwich voorbereiding. Onder RVS klapdeksel een gekoelde ruimte voor GN bakken (bakken niet inbegrepen) en alle onderkasten zijn voorzien van een gekoeld GN 1/1 interieur. Polypropyleen werkopervlak. Elektronische controller met digitale display. Instelbare ontdooiing met tijdsinterval. Tijdsige handmatige ontdooiing noodzakelijk. CFK-vrij.

- Bovenbouw en onderkasten GN geschikt
- RVS constructie
- 35mm isolatie
- Geventileerde statische koeling
- Wordt geleverd met verstelbare roosters



### Specificaties

**G606** 230V. 230W. 1.6A. Temperatuurbereik: +2°C tot +8°C. Max omgevingstemperatuur +32°C. Koudemiddel R600a. Inhoud tot 5 x 1/2 gastronorm bakken. Inhoud 240L. (2 x GN 1/1 bakken). 4 roosters (2 verstelbare and 2 bodemroosters). Afmeting (cm): 88,5(h) x 90(b) x 70(d). Gewicht 83kg.

**G607** 230V. 230W. 1.6A. Temperatuurbereik: +2°C tot +8°C. Max omgevingstemperatuur +32°C. Koudemiddel R600a. Inhoud tot 8 x 1/2 gastronorm bakken. Inhoud 368L (3 x GN 1/1 bakken). 6 roosters (3 verstelbare and 3 bodem roosters). Afmeting (cm): 88,5(h) x 137(b) x 70(d). Gewicht 107kg.

Art.nr Omschrijving  
**G606** 240L 2 deuren  
**G607** 368L 3 deuren

## Polar G-serie saladettes met GN lades

Compacte, maar zeer veelzijdige koelwerkbanken - bij uitstek geschikt voor kleinere keukens. De krachtige geventileerde koeling biedt consistente koelprestaties, terwijl de eenvoudig schoon te maken RVS constructie en het digitale bedieningspaneel met always-on display voor een gebruiksvriendelijke ervaring zorgen.

- Intuïtief digitaal bedieningspaneel met always-on display
- Eenvoudig schoon te maken RVS constructie
- Automatische ontdooiing voor optimale efficiëntie en koelprestaties



### Specificaties

**GH332** Modelnummer: GH332. 230V. 1.2A. Temperatuurbereik: +2°C tot +8°C. Max omgevingstemperatuur: +32°C. Koudemiddel: R600a. Energieverbruik per jaar (kWh/jaar) 657. Inhoud: 65L. Netto inhoud 44L. Klimaatklasse 4. Energieklasse B. Gewicht: 51kg.

**GH333** 230V. 1.2A. Temperatuurbereik: +2°C tot +8°C. Max omgevingstemperatuur: +32°C. Koudemiddel: R600a. Inhoud: 109L. Klimaatklasse 4. Gewicht: 41kg.

Art.nr Omschrijving  
**GH332** 2x GN 1/1 lade  
**GH333** Enkeldeurs saladette

## Polar Opzetkoelvitriines

Innovatieve opzetkoelvitriine voorzien van glaswanden. Keuze uit behuizing voor GN 1/4 of GN 1/3 bakken tot 100mm diep.



- In 4 lengtes verkrijgbaar
- RVS constructie
- CFC vrij
- Keuze uit GN 1/4 of GN 1/3
- Glazen omhuizing



2 JAAR GARANTIE

### Specificaties

**FA854** Modelnummer: G-VRX1200/330 S/S. 230V. 0,8A. Temperatuurbereik: +2°C tot +8°C. Max omgevingtemperatuur: +32°C. Koudemiddel: R600a. Afmeting: 43,5(h) x 120(b) x 33(d)cm. Gewicht: 29kg.  
**DA680** Modelnummer: G-VRX1400/330 S/S. 230V. 0,8A. Temperatuurbereik: +2°C tot +8°C. Max omgevingtemperatuur: +32°C. Koudemiddel: R600a. Afmeting: 43,5(h) x 140(b) x 33(d)cm. Gewicht: 32kg.  
**FA855** Modelnummer: G-VRX1500/330 S/S. 230V. 0,8A. Temperatuurbereik: +2°C tot +8°C. Max omgevingtemperatuur: +32°C. Koudemiddel: R600a. Afmeting: 43,5(h) x 150(b) x 33(d)cm. Gewicht: 33kg.  
**FA856** Modelnummer: G-VRX1800/330 S/S. 230V. 0,8A. Temperatuurbereik: +2°C tot +8°C. Max omgevingtemperatuur: +32°C. Koudemiddel: R600a. Afmeting: 43,5(h) x 180(b) x 33(d)cm. Gewicht: 37kg.  
**FA857** Modelnummer: G-VRX2000/330 S/S. 230V. 0,8A. Temperatuurbereik: +2°C tot +8°C. Max omgevingtemperatuur: +32°C. Koudemiddel: R600a. Afmeting: 43,5(h) x 200(b) x 33(d)cm. Gewicht: 39kg.

| Art.nr | Omschrijving |
|--------|--------------|
|--------|--------------|

|              |            |
|--------------|------------|
| <b>FA854</b> | 5x GN 1/4  |
| <b>DA680</b> | 6x GN 1/4  |
| <b>FA855</b> | 7x GN 1/4  |
| <b>FA856</b> | 8x GN 1/4  |
| <b>FA857</b> | 10x GN 1/4 |

## Polar Opzetkoelvitriines

Innovatieve opzetkoelvitriine voorzien van glaswanden. Keuze uit behuizing voor GN 1/4 of GN 1/3 bakken tot 100mm diep.



- In 4 lengtes verkrijgbaar
- RVS constructie
- CFC vrij
- Keuze uit GN 1/4 of GN 1/3
- Glazen omhuizing

### Geschikt voor GN 1/4

| Art.nr | Omschrijving |
|--------|--------------|
|--------|--------------|

|             |                                |
|-------------|--------------------------------|
| <b>G608</b> | 5 x GN 1/4                     |
| <b>G609</b> | 7 x GN 1/4                     |
| <b>G610</b> | 8 x GN 1/4                     |
| <b>G611</b> | 10 x GN 1/4                    |
| <b>S407</b> | 5 x 1/4 GN geschikt voor G608  |
| <b>S408</b> | 7 x 1/4 GN geschikt voor G609  |
| <b>S410</b> | 10 x 1/4 GN geschikt voor G611 |

### Geschikt voor GN 1/3

| Art.nr | Omschrijving |
|--------|--------------|
|--------|--------------|

|              |   |
|--------------|---|
| <b>GD875</b> | 3 x GN 1/3 + 1 x GN 1/2                         |
| <b>GD876</b> | 5 x GN 1/3 + 1 x GN 1/2                         |
| <b>GD877</b> | 8 x GN 1/3                                      |
| <b>GD878</b> | 9 x GN 1/3                                      |
| <b>S727</b>  | Set 5 x GN 1/3 + 1 x GN 1/2 geschikt voor GD876 |
| <b>S728</b>  | Set 8 x GN 1/3 geschikt voor GD877              |
| <b>S729</b>  | Set 9 x GN 1/3 geschikt voor GD878              |



2 JAAR GARANTIE

### Specificaties

**G608** 230V. 150W. 1A. Temperatuurbereik: +2°C tot +8°C. Max omgevingstemperatuur: +32°C. Koudemiddel: R600a. Inhoud: 5 x GN 1/4 tot 100mm diep. Afmeting (cm): 43,5(h) x 120(b) x 33(d). Gewicht: 49kg.  
**G609** 230V. 150W. 1A. Temperatuurbereik: +2°C tot +8°C. Max omgevingstemperatuur: +32°C. Koudemiddel: R600a. Inhoud: 7 x GN 1/4 tot 100mm diep. Afmeting (cm): 43,5(h) x 150(b) x 33(d). Gewicht: 57kg.  
**G610** 230V. 150W. 1A. Temperatuurbereik: +2°C tot +8°C. Max omgevingstemperatuur: +32°C. Koudemiddel: R600a. Inhoud: 8 x GN 1/4 tot 100mm diep. Afmeting (cm): 43,5(h) x 180(b) x 33(d). Gewicht: 65kg.  
**G611** 230V. 230W. 1.6A. Temperatuurbereik: +2°C tot +8°C. Max omgevingstemperatuur: +32°C. Koudemiddel: R600a. Inhoud: 10x GN 1/4 tot 100mm diep. Afmeting (cm): 43,5(h) x 200(b) x 33(d). Gewicht: 70kg.

### Specificaties

**GD875** 230V. 150W. 1A. Inhoud: 3 x GN 1/3 + 1 x GN 1/2 bakken. Isolatie dikte: 40mm. Temperatuurbereik: 2°C tot +8°C. Max. omgevingstemperatuur: +32°C. Koudemiddel: R600a. Afmeting (cm): 43,5(h) x 120(b) x 39,5(d). Gewicht: 55kg.  
**GD876** 230V. 150W. 1A. Inhoud: 5 x GN 1/3 + 1 x GN 1/2 bakken. Isolatie dikte: 40mm. Temperatuurbereik: 2°C tot +8°C. Max. omgevingstemperatuur: +32°C. Koudemiddel: R600a. Afmeting (cm): 43,5(h) x 150(b) x 39,5(d). Gewicht: 63kg.  
**GD877** 230V. 150W. 1A. Inhoud: 8 x GN 1/3 bakken. Isolatie dikte: 40mm. Temperatuurbereik: 2°C tot +8°C. Max. omgevingstemperatuur: +32°C. Koudemiddel: R600a. Afmeting (cm): 43,5(h) x 180(b) x 39,5(d). Gewicht: 72kg.  
**GD878** 230V. 230W. 1.6A. Inhoud: 9 x GN 1/3 bakken. Isolatie dikte: 40mm. Temperatuurbereik: 2°C tot +8°C. Max. omgevingstemperatuur: +32°C. Koudemiddel: R600a. Afmeting (cm): 43,5(h) x 200(b) x 39,5(d). Gewicht: 79kg.

TABLETOP

RESTAURANT, BAR & HOTEL

MEUBILAIR

DISPOSABLES & SCHOONMAAK

KLEDING & WERKSCHOENEN

KEUKEN

KEUKENMEUBILAIR & TRANSPORT

APPARATUUR

KOELEN & VRIEZEN

# KOELEN & VRIEZEN / G-SERIE

## Polar Gekoelde prepareercounter voorzien van snijplank

Uniek, innovatief en veelzijdig tafelmodel prepareerunit. Voorzien van een elegante gebogen scharnierende glazen kap en handige snijplank. Geschikt voor 1/3 en 1/6 GN bakken (niet meegeleverd).

- Inhoud 67L (4x GN 1/3)
- RVS behuizing
- Isolatie 35mm
- Verstelbare pootjes
- Automatische ontdooiing



2 JAAR GARANTIE

### Specificaties

**GL178** 230V/100W. 0,8A. Temperatuurbereik: 0°C tot +12°C. Max omgevingstemperatuur +32°C. Koudemiddel R600a. Inhoud 67L. Isolatie dikte 35mm. Afmeting (cm): 32,8(h) x 76,7(b) x 61,2(d). Gewicht 25kg.

Art.nr Omschrijving

**GL178** 1/3 & 1/6 GN

## Polar IJsvitrine

Serveer heerlijk schepijs waar u maar wilt. Compacte ijsvitrine met ruimte voor 4 bakken.



2 JAAR GARANTIE

### Specificaties

**DB319** Modelnummer: RTD-67L. 220-240V. Temperatuurbereik: -25°C tot -18°C. Koudemiddel: R290. Inhoud: 67. Netto inhoud 67. Klimaatklasse 4. Afmeting: 35,6(h) x 80,5(b) x 66,6(d)cm. Gewicht: 34,5kg.

Art.nr Omschrijving

**DB319** Schepijsvitrine | 4x GN 1/3

## Polar C-serie 20kg Ijsblokjesmachine

Op waterleiding aan te sluiten machine voor een constante productie van vers ijs. Ideaal voor cafés, bars en andere gelegenheden. Wordt geleverd met ijsschep en aansluitset.



- RVS mantel
- Output 20kg/24
- Kogelvormige ijsblokjes
- Verstelbare pootjes
- Zeer goede isolatie
- Waterleidingaansluiting 3/4" BSP
- Flexibele slang meegeleverd voor aansluiting op waterleiding.

### Specificaties

**T316** 230V, 200W, 0,9A. Enkelfase. Max. vermogen: 20kg/24u. Opslagcapaciteit: 4kg. Waterleidingaansluiting 3/4" BSP flexibele slang meegeleverd voor aansluiting op waterleiding. Koudemiddel R600a. Afmeting (cm): 59(h) x 38(b) x 47,7(d). Gewicht: 28kg.



| Art.nr      | Omschrijving |
|-------------|--------------|
| <b>T316</b> | 20kg/24 uur  |



## Polar G-serie 50kg ijsblokjesmachine

Op de waterleiding aan te sluiten machine, ontworpen voor constante en consistente productie van verse ijsblokjes. Ideaal voor bistro, club of bar. Geleverd met schep en aansluitset.



- RVS behuizing
- Max output 50kg/24uur
- Kogelvormige ijsblokjes
- Grote capaciteit voorraadbak

### Specificaties

**GL192** 230V, 280W, 1,2A. Max output: 50kg/24uur. Capaciteit voorraadmand: 10kg. Koudemiddel: R600a. Max omgevingstemperatuur: +43°C. Afmeting (cm): 83,1(h) x 49,8(b) x 60,4(d). Gewicht: 43kg.



| Art.nr       | Omschrijving |
|--------------|--------------|
| <b>GL192</b> | 50kg/24uur   |

## Polar Tafelmodel snelkoeler

Compact RVS tafelmodel snelkoeler en shockvriezer voor het snel afkoelen en invriezen. Smaak, uiterlijk en kwaliteit van het voedsel wordt behouden. Zelfsluitende deur voorzien van 75mm dikke isolatie.



- Geschikt voor GN 2/3
- RVS binnen- en buitenzijde
- 75mm isolatie
- Zelfsluitende deur met afneembare deurrubber voor eenvoudige reiniging.
- Koelt 8kg voedsel van +70°C tot +3°C in 90 minuten
- Vriest 8kg voedsel van +70°C tot -18°C in 240 minuten



### Specificaties

**CK640** 230V, 450W, 3A. Capaciteit 39L. Max. omgevingstemperatuur: +38°C. Koelt van +70°C t/m +3°C 90min. Vriest +70°C t/m -18°C 240min. Koudemiddel R290. Afmeting (cm): 41(h) x 66(b) x 65(d). Gewicht 42kg.

| Art.nr       | Omschrijving |
|--------------|--------------|
| <b>CK640</b> | 39L          |

TABLETOP

RESTAURANT, BAR &amp; HOTEL

MEUBILAIR

DISPOSABLES &amp; SCHOONMAAK

KLEDING &amp; WERKSCHOENEN

KEUKEN

KEUKENMEUBILAIR &amp; TRANSPORT

APPARATUUR

KOELEN &amp; VRIEZEN



## POLAR U-Serie

Polar U-serie keukenkoelingen zijn de absolute topstukken in de collectie, ontworpen om uw meest kostbare producten veilig op te slaan. Ze voldoen aan de strengste industriestandaarden en maken gebruik van krachtige mechanische ventilatie die smaken conserveert en bederf voorkomt. Met de U-serie kunt u ook bij veelvuldig openen en sluiten rekenen op constante, gelijkmatige koelprestaties, zelfs bij een omgevingstemperatuur tot wel 43°C.

### Polar U-serie koelvitрины

Aantrekkelijke glazen koelvitrine voor het presenteren van vlaaien, gebak, brood en meer. Innovatieve functies verminderen ijsvorming en condensatie. Geventileerde koeling en voorzien van schuifdeuren aan achterzijde voor eenvoudige toegang.

- 2 x rooster
- LED display verlichting
- Accurate digitale controller met temperatuuraanduiding
- Driedubbel, gehard, condenswerend glas
- RVS mantel en glazen deur
- Voorzien van wieltjes voor eenvoudige verplaatsing



| Art.nr | Omschrijving |
|--------|--------------|
| DB950  | 285L         |
| DB951  | 385L         |
| DB952  | 485L         |

#### Specificaties

**DB950** Modelnummer: 220-240V. 990W. 5,1A. Temperatuurbereik: +2°C tot +8°C. Max omgevingstemperatuur: +35°C. Koudemiddel: R290. Inhoud: 285. Afmeting: 120(h) x 90(b) x 68(d)cm. Gewicht: 174kg.  
**DB951** Modelnummer: 220-240V. 1090W. 5,6A. Temperatuurbereik: +2°C tot +8°C. Max omgevingstemperatuur: +35°C. Koudemiddel: R290. Inhoud: 385. Afmeting: 120(h) x 120(b) x 68(d)cm. Gewicht: 215kg.  
**DB952** Modelnummer: 220-240V. 1170W. 6A. Temperatuurbereik: +2°C tot +8°C. Max omgevingstemperatuur: +35°C. Koudemiddel: R290. Inhoud: 485. Afmeting: 120(h) x 150(b) x 68(d)cm. Gewicht: 254kg.

### Polar U-serie bardisplay koelingen

Geforceerde koeling die snel weer op temperatuur is nadat deur geopend is geweest. Voorzien van digitale controller en automatische ontthooing voor minimaal onderhoud.



- Geverfd staal exterieur met glazen deur
- Geforceerde koeling
- Automatische ontthooing
- Zelfsluitende deuren
- Digitale controller
- LED binnenverlichting



| Art.nr | Omschrijving  |
|--------|---------------|
| CS102  | 2 deuren 350L |
| CS103  | 4 deuren 698L |

#### Specificaties

**CS102** Modelnummer: CS102. 230V. 1,6A. Temperatuurbereik: +2°C tot +8°C. Max omgevingstemperatuur: +32°C. Koudemiddel: R600a. Energieverbruik per jaar (kWh/jaar) 1022. Inhoud: 350 LL. Klimaatklasse 4. Energieklasse C. Afmeting: 86(h) x 146,2(b) x 51,3(d)cm. Gewicht: 100kg.  
**CS103** Modelnummer: CS103. 230V. 1,6A. Temperatuurbereik: +2°C tot +8°C. Max omgevingstemperatuur: +32°C. Koudemiddel: R600a. Energieverbruik per jaar (kWh/jaar) 1524,24. Inhoud: 698 LL. Klimaatklasse 4. Energieklasse C. Afmeting: 86(h) x 254,2(b) x 51,3(d)cm. Gewicht: 154kg.

## Polar U-serie bar koelwerkbanken

Houd uw bestsellers gekoeld en binnen handbereik. Geïntegreerde temperatuurregelaar en automatische ontdooiing. Geforceerde luchtkoeling biedt een snelle en effectieve koeling.



- 2 verstelbare roosters en 2 laden
- Verstelbare pootjes
- Automatische ontdooiing
- Geverfd stalen exterieur & RVS interieur
- Geforceerde luchtkoeling



### Specificaties

**GL186** 230V. 280W. 1.8A. Temperatuurbereik 0° tot 10°C. Maximale omgevingstemperatuur 32°C. Koelmiddel R600a. Inhoud 349L. Afmetingen (mm): 860(H) x 1462(B) x 513(D). Gewicht 89kg.

**GL456** 230V. 440W. 3.8A. Temperatuurbereik 0° tot 10°C. Maximale omgevingstemperatuur 32°C. Koelmiddel R600a. Inhoud 698L. Afmetingen (mm): 860(H) x 2542(B) x 513(D). Gewicht 123kg.

**GL188** 230V. 440W. 3.8A. Temperatuurbereik 0°C tot +10°C. Max. Omgevingstemperatuur 32°C. Koelmiddel R600a. Jaarlijks energieverbruik 1445kWh/jaar. Inhoud 698 liter. Netto inhoud 448L. Energie-efficiëntieklasse C. Afmetingen: 86(h) x 254,2(b) x 51,3(d)cm. Gewicht 123kg.

| Art.nr       | Omschrijving             |
|--------------|--------------------------|
| <b>GL186</b> | 349L, 1 deur & 2 laden   |
| <b>GL456</b> | 689L, 2 deuren & 4 laden |
| <b>GL188</b> | 698L, 3 deuren & 2 laden |

## Polar U-serie koeling met flessennest voor 8 flessen

Houd u bestseller gekoeld en direct beschikbaar. Geïntegreerde temperatuurregelaar en automatische ontdooiing. Geforceerde luchtkoeling biedt een snelle en effectieve koeling. Inclusief flessennest.



- Inhoud 380L
- 2-deuren of 4 laden plus flessennest voor 8 flessen
- Verstelbare pootjes
- Automatische ontdooiing
- Geverfd staal exterieur & RVS interieur
- Geforceerde koeling



### Specificaties

**GL457** 230V. 280W. 1.8A. Temperatuurbereik 0° tot 10°C. Maximale omgevingstemperatuur 32°C. Koelmiddel R290. Inhoud 380L. Afmetingen (mm): 860(H) x 1668(B) x 570(D). Gewicht 95 kg.

| Art.nr       | Omschrijving          |
|--------------|-----------------------|
| <b>GL457</b> | 4 laden & flessennest |

TABLETOP

RESTAURANT, BAR  
& HOTEL

MEUBILAIR

DISPOSABLES  
& SCHOONMAAK

KLEDING  
& WERKSCHOENEN

KEUKEN

KEUKENMEUBILAIR  
& TRANSPORT

APPARATUUR

KOELEN & VRIEZEN

# KOELEN & VRIEZEN / U-SERIE

## Polar U-serie koeling en vriezer

De perfecte oplossing voor keukens die ruimte willen besparen, maar niet willen inleveren op kwaliteit. Lage modellen met 2 verstelbare schappen en nauwkeurige temperatuurbediening via het intuïtieve digitale bedieningspaneel.



### Specificaties

**UA010** 220-240V. 1A. Temperatuurbereik: -2°C tot +8°C. Max omgevingstemperatuur: +43°C. Koudemiddel: R600a. Energieverbruik per jaar (kWh/jaar) 621. Inhoud: 140L. Netto inhoud 85L. Klimaatklasse 5. Energieklasse B. Afmeting: 82,9(h) x 68(b) x 70(d)cm. Gewicht: 59kg.  
**UA011** 220-240V. 2A. Temperatuurbereik: -25°C tot -18°C. Max omgevingstemperatuur: +43°C. Koudemiddel: R290. Energieverbruik per jaar (kWh/jaar) 1847. Inhoud: 140L. Netto inhoud 85L. Klimaatklasse 5. Energieklasse D. Afmeting: 82,9(h) x 68(b) x 70(d)cm. Gewicht: 60kg.

| Art.nr       | Omschrijving       |
|--------------|--------------------|
| <b>UA010</b> | Laag model koeling |
| <b>UA011</b> | Laag model vriezer |

## Polar U-serie koelkast vriezer

Robuuste koel-vriescombinatie voor de meest veeleisende opstellingen. Dankzij de anti-kantelbare planksteunen kunnen planken worden gebruikt voor opslag van producten, terwijl GN-pannen eronder kunnen worden gehangen om ervoor te zorgen dat alle beschikbare ruimte volledig wordt benut. Voorzien van vergrendelbare zwenkwielen.



**NIEUW**

- Volledige 304 roestvrijstalen constructie
- Afsluitbare deur met geïntegreerd handvat
- Monoblokontwerp voor eenvoudig onderhoud
- Zelfreinigende condensor
- Automatische ontdooiing
- Intern LED-licht
- 2/1 GN-compatibel
- Klimaatklasse 5



### Specificaties

**UA025** 220-240V. 3,5A. Isolatie dikte 60mm. Temperatuurbereik -22°C tot +8°C. Max. Omgevingstemperatuur 43°C. Koelmiddel R600a. Jaarlijks energieverbruik 2372kWh/jaar. Inhoud 600 liter. Afmetingen: 200(h) x 68(b) x 81(d)cm. Gewicht 150kg.

| Art.nr       | Omschrijving                         |
|--------------|--------------------------------------|
| <b>UA025</b> | 600L   Koelkast/vriezer gecombineerd |

## Polar U-serie compacte viskoelkast

Een compacte oplossing om veilig vis en zeevruchten te bewaren. Het slimme ontwerp van deze koelkast voorkomt dat vocht zich kan verzamelen, waardoor zeevruchten effectief gedurende langere tijd in ideale omstandigheden worden bewaard. Beschikt tevens over een handige elektrische ontdooifunctie om ijsvorming te voorkomen.



### Specificaties

**UA013** 220-240V. 1A. Isolatie dikte: 60mm. Temperatuurbereik: +10°C tot +43°C. Max omgevingstemperatuur: +4°C. Koudemiddel: R600a. Energieverbruik per jaar (kWh/jaar) 663. Inhoud: 140L. Netto inhoud 69L. Klimaatklasse 5. Energieklasse B. Afmeting: 85(h) x 68(b) x 70(d)cm. Gewicht: 60kg.

| Art.nr       | Omschrijving |
|--------------|--------------|
| <b>UA013</b> | 140L         |

## Polar U-serie enkeleurs koeling en vriezer

Afsluitbare koeling met ruimte voor 36 platen (60x40cm). De geforceerde koeling zorgt dat producten snel en effectief gekoeld worden; ideaal dus voor drukke keukens. Met automatische bediening en digitaal display.



### Specificaties

**GL180** Modelnummer: GL180. 230V. 350W. 1,95A. Temperatuurbereik: +2°C tot +5°C. Max omgevingstemperatuur: +43°C. Koudemiddel: R290. Energieverbruik per jaar (kWh/jaar) 790. Inhoud: 850L. Netto inhoud 534L. Klimaatklasse 5. Energieklasse D. Afmeting: 201(h) x 74(b) x 99(d)cm. Gewicht: 143kg.  
**GL181** Modelnummer: GL181. 230V. 750W. 3,5A. Temperatuurbereik: -18°C tot -22°C. Max omgevingstemperatuur: +43°C. Koudemiddel: R290. Energieverbruik per jaar (kWh/jaar) 2573. Inhoud: 850L. Netto inhoud 534L. Klimaatklasse 5. Energieklasse D. Afmeting: 201(h) x 74(b) x 99(d)cm. Gewicht: 152kg.

| Art.nr       | Omschrijving |
|--------------|--------------|
| <b>GL180</b> | 850L koeling |
| <b>GL181</b> | 850L vriezer |

- Geleverd met 10 sets geleiders
- Geforceerde koeling
- Zelfsluitende deur
- Automatische ontdooiing
- RVS binnen- en buitenzijde

## Polar U-serie professionele GN 2/1 koeling of vriezer.

Professionele kasten voor maximaal 10 GN 2/1 100mm bakken. Snelle en effectieve koeling met volautomatische controller en digitaal display. Automatische ontdooiing met hitte-element en geremde wielen. CFK-vrij.



- 650L (10xGN 2/1)
- RVS interieur en exterieur
- 70mm isolatie
- Geforceerde koeling
- 3 Verstelbare roosters per deur



JAAR  
GARANTIE

### Specificaties

**U632** Modelnummer: U632. 230V. 250W. 1,4A. Isolatie dikte: 70mm. Temperatuurbereik: -2°C tot +5°C. Max omgevingtemperatuur: +43°C. Koudemiddel: R600a. Energieverbruik per jaar (kWh/jaar) 475. Inhoud: 650L. Netto inhoud 370L. Klimaatklasse 5. Energieklasse C. Afmeting: 201(h) x 74,5(b) x 83,5(d)cm. Gewicht: 134kg.

**U633** Modelnummer: U633. 230V. 550W. 3,6A. Isolatie dikte: 70mm. Temperatuurbereik: -22°C tot -18°C. Max omgevingtemperatuur: +43°C. Koudemiddel: R290. Energieverbruik per jaar (kWh/jaar) 1913. Inhoud: 650L. Netto inhoud 370L. Klimaatklasse 5. Energieklasse D. Afmeting: 201(h) x 74,5(b) x 83,5(d)cm. Gewicht: 138kg.

| Art.nr      | Omschrijving |
|-------------|--------------|
| <b>U632</b> | 650L koeling |
| <b>U633</b> | 650L vriezer |



## Polar U-serie professionele 1300L GN 2/1 koeling of vriezer

Professionele kasten geschikt voor maximaal 20xGN 2/1 100mm bakken. Geforceerde luchtkoeling biedt een snelle en effectieve koeling waardoor ze ideaal zijn voor drukke professionele keukens. Volautomatische controller met een constant digitaal display. Automatische ontdooiing met hitte-element en geremde wielen. CFK-vrij.



### Specificaties

**U634** Modelnummer: U634. 230V. 505W. 3,9A. Isolatie dikte: 70mm. Temperatuurbereik: -2°C tot +5°C. Max omgevingtemperatuur: +43°C. Koudemiddel: R290. Energieverbruik per jaar (kWh/jaar) 1132. Inhoud: 1300L. Netto inhoud 873L. Klimaatklasse 5. Energieklasse D. Afmeting: 201(h) x 148,5(b) x 83,5(d)cm. Gewicht: 198kg.

**U635** Modelnummer: U635. 230V. 1000W. 3,9A. Isolatie dikte: 70mm. Temperatuurbereik: -22°C tot -18°C. Max omgevingtemperatuur: +43°C. Koudemiddel: R290. Energieverbruik per jaar (kWh/jaar) 3862. Inhoud: 1300L. Netto inhoud 810L. Klimaatklasse 5. Energieklasse D. Afmeting: 201(h) x 148,5(b) x 83,5(d)cm. Gewicht: 198kg.

| Art.nr      | Omschrijving  |
|-------------|---------------|
| <b>U634</b> | 1300L koeling |
| <b>U635</b> | 1300L vriezer |



- 1300L (20xGN 2/1) inhoud
- RVS interieur en exterieur
- 70mm isolatie
- Geforceerde koeling
- 6 Verstelbare roosters

TABLETOP

RESTAURANT, BAR  
& HOTEL

MEUBILAIR

DISPOSABLES  
& SCHOONMAAK

KLEDING  
& WERKSCHOENEN

KEUKEN

KEUKENMEUBILAIR  
& TRANSPORT

APPARATUUR

KOELEN & VRIEZEN



# KOELEN & VRIEZEN / U-SERIE

## Polar U-serie vrijstaande koelingen & vriezers

Premium heavy-duty apparaten ontworpen voor de meest veeleisende omgevingen. Intelligente temperatuurbediening die met één druk op de knop kan worden ingesteld voor vlees (-2 tot +2°C), vis (-1 tot +1°C) en algemene opslag (+1 tot +4°C). GN 2/1 bakken zijn direct in de koeling of vriezer te plaatsen. Inclusief geremde wieltjes van zeer goede kwaliteit.

- RVS 304 constructie
- Deur met geïntegreerde greep en slot
- Monoblock design voor eenvoudig onderhoud
- Zelfreinigende condensator
- Automatische ontdooiing
- Interne LED-verlichting



| Art.nr | Omschrijving       |
|--------|--------------------|
| UA001  | Koeling   1 deur   |
| UA002  | Vriezer   1 deur   |
| UA003  | Koeling   2 deuren |
| UA004  | Vriezer   2 deuren |

### Specificaties

**UA001** Modelnummer: M-PW8U1F-V. 220-240V. Isolatie dikte: 75mm. Temperatuurbereik: -2°C tot +4°C. Max omgevingtemperatuur: +43°C. Koudemiddel: R290. Energieverbruik per jaar (kWh/jaar) 731,46. Inhoud: 550. Netto inhoud 422. Klimaatklasse 5. Energieklasse D. Afmeting: 198(h) x 73,7(b) x 81,5(d)cm. Gewicht: 130kg.  
**UA002** Modelnummer: L-PW8U1F-V. 220-240V. Isolatie dikte: 75mm. Temperatuurbereik: -22°C tot -18°C. Max omgevingtemperatuur: +43°C. Koudemiddel: R290. Energieverbruik per jaar (kWh/jaar) 2653,11. Inhoud: 550. Netto inhoud 422. Klimaatklasse 5. Energieklasse D. Afmeting: 198(h) x 73,7(b) x 81,5(d)cm. Gewicht: 130kg.  
**UA003** Modelnummer: M-PW8U2FF-V. 220-240V. 460W. Isolatie dikte: 75mm. Temperatuurbereik: -2°C tot +4°C. Max omgevingtemperatuur: +43°C. Koudemiddel: R290. Energieverbruik per jaar (kWh/jaar) 934,25. Inhoud: 1170. Netto inhoud 920. Klimaatklasse 5. Energieklasse C. Afmeting: 198(h) x 140(b) x 81,5(d)cm. Gewicht: 190kg.  
**UA004** Modelnummer: L-PW8U2FF-V. 220-240V. Isolatie dikte: 75mm. Temperatuurbereik: -22°C tot -18°C. Max omgevingtemperatuur: +43°C. Koudemiddel: R290. Energieverbruik per jaar (kWh/jaar) 3686,57. Inhoud: 1170. Netto inhoud 920. Klimaatklasse 5. Energieklasse D. Afmeting: 198(h) x 140(b) x 81,5(d)cm. Gewicht: 190kg.

## Polar C-serie displaykoelingen

Displaykoelingen met energiezuinige led-verlichting en geventileerde koeling voor efficiënte koelprestaties. Uitgerust met een elektronische thermostaat en gebruiksvriendelijke temperatuurbediening.



- CFC-vrij koudemiddel en schuim
- Off-cycle ontdooiing
- Dubbel glas
- Energiezuinige led-verlichting



### Specificaties

**UA024** Modelnummer: UA024230V. 1,8A. Temperatuurbereik: +2°C tot +8°C. Max omgevingtemperatuur: +43°C. Koudemiddel: R600a. Energieverbruik per jaar (kWh/jaar) 1141. Inhoud: 358 LL. Klimaatklasse 5. Energieklasse C. Afmeting: 86(h) x 179,5(b) x 70(d)cm. Gewicht: 134kg.  
**UA023** Modelnummer: UA023230V. 1,8A. Temperatuurbereik: +2°C tot +8°C. Max omgevingtemperatuur: +43°C. Koudemiddel: R600a. Energieverbruik per jaar (kWh/jaar) 745. Inhoud: 205 LL. Klimaatklasse 5. Energieklasse B. Afmeting: 86(h) x 136(b) x 70(d)cm. Gewicht: 98kg.

| Art.nr | Omschrijving                         |
|--------|--------------------------------------|
| UA024  | Glazen deur   Driedeurs   86(h)cm    |
| UA023  | Glazen deur   Dubbele deur   86(h)cm |



## Polar U-serie koelwerkbanken

Topklasse apparaten met ruime opslagcapaciteit en een RVS werkblad.

- Eenvoudig schoon te maken RVS constructie
- Krachtige geforceerde luchtkoeling voor snel temperatuurherstel
- Eén verstelbaar schap om de capaciteit maximaal te kunnen benutten
- Eenvoudig automatisch ontdooisysteem voor optimale efficiëntie en prestaties
- Zelfsluitende deuren voor hogere efficiëntie en verminderde verbruikskosten
- Gebruiksvriendelijke digitale bediening met always-on display
- 50mm isolatiedikte voor effectieve koeling



**2**  
JAAR  
GARANTIE

### Specificaties

**UA020** Modelnummer: UA020230V, 1.8A. Temperatuurbereik: -2°C tot +8°C. Max omgevingtemperatuur: +43°C. Koudemiddel: R600a. Energieverbruik per jaar (kWh/jaar) 650. Inhoud: 358L. Netto inhoud 194L. Klimaatklasse 5. Energieklasse B. Afmeting: 71(h) x 179,5(b) x 70(d)cm. Gewicht: 154kg.  
**UA021** Modelnummer: UA021230V, 1.8A. Temperatuurbereik: -2°C tot +8°C. Max omgevingtemperatuur: +43°C. Koudemiddel: R600a. Energieverbruik per jaar (kWh/jaar) 1153. Inhoud: 476L. Netto inhoud 284L. Klimaatklasse 5. Energieklasse C. Afmeting: 71(h) x 223(b) x 70(d)cm. Gewicht: 173kg.

| Art.nr       | Omschrijving       |
|--------------|--------------------|
| <b>UA020</b> | 1 deur   4 lades   |
| <b>UA021</b> | 2 deuren   4 lades |

## Polar U-serie GN werkbanken

Voorzien van laden die geschikt zijn voor GN 1/1 bakken zodat grote hoeveelheden opgeslagen kunnen worden. Tevens voorzien van 4 zwenkwielen waarvan 2 geremd, waardoor hij eenvoudig te verplaatsen is. Vervaardigd uit eenvoudig te reinigen RVS.



- RVS constructie
- Geforceerde koeling
- Automatische ontdooiing
- Digitale controller



**2**  
JAAR  
GARANTIE

### Specificaties

**DA546** Modelnummer: DA546, 230V, 1.8A. Temperatuurbereik: -2°C tot +8°C. Max omgevingtemperatuur: +43°C. Koudemiddel: R600a. Energieverbruik per jaar (kWh/jaar) 638,75. Inhoud: 124L. Netto inhoud 59L. Klimaatklasse 5. Energieklasse B. Afmeting: 86(h) x 92,5(b) x 70(d)cm. Gewicht: 69kg.  
**DA547** Modelnummer: DA547230V, 1.8A. Temperatuurbereik: -2°C tot +8°C. Max omgevingtemperatuur: +43°C. Koudemiddel: R600a. Energieverbruik per jaar (kWh/jaar) 715. Inhoud: 314L. Netto inhoud 105L. Klimaatklasse 5. Energieklasse B. Afmeting: 86(h) x 136(b) x 70(d)cm. Gewicht: 118kg.  
**DA548** Modelnummer: DA548230V, 1.8A. Temperatuurbereik: -2°C tot +8°C. Max omgevingtemperatuur: +43°C. Koudemiddel: R600a. Energieverbruik per jaar (kWh/jaar) 763. Inhoud: 465L. Netto inhoud 158L. Klimaatklasse 5. Energieklasse B. Afmeting: 86(h) x 179,5(b) x 70(d)cm. Gewicht: 164kg.  
**DA549** Modelnummer: DA549230V, 1.8A. Temperatuurbereik: -2°C tot +8°C. Max omgevingtemperatuur: +43°C. Koudemiddel: R600a. Energieverbruik per jaar (kWh/jaar) 1142. Inhoud: 616L. Netto inhoud 211L. Klimaatklasse 5. Energieklasse C. Afmeting: 86(h) x 223(b) x 70(d)cm. Gewicht: 193kg.

| Art.nr       | Omschrijving |
|--------------|--------------|
| <b>DA546</b> | 2 laden      |
| <b>DA547</b> | 4 laden      |
| <b>DA548</b> | 6 laden      |
| <b>DA549</b> | 8 laden      |

TABLETOP

RESTAURANT, BAR  
& HOTEL

MEUBILAIR

DISPOSABLES  
& SCHOONMAAK

KLEDING  
& WERKSCHOENEN

KEUKEN

KEUKENMEUBILAIR  
& TRANSPORT

APPARATUUR

KOELEN & VRIEZEN

# KOELEN & VRIEZEN / U-SERIE

## Polar U-serie koelwerkbanken 2 laden



Ruimtebesparende koelwerkbanken. Voorzien van 2 RVS laden geschikt voor GN 1/1 bakken met diepte van 150mm. Volautomatische ontdooifunctie en voorzien van digitaal display.

- RVS
- Geremde wielen
- Geforceerde koeling
- CFC vrij



| Art.nr | Omschrijving   |
|--------|----------------|
| GD873  | 1 deur 282L.   |
| GD874  | 2 deuren 417L. |

### Specificaties

**GD873** Modelnummer: GD873. 230V. 350W. 1,95A. Isolatie dikte: 50mm. Temperatuurbereik: -2°C tot +5°C. Max omgevingtemperatuur: +43°C. Koudemiddel: R600a. Energieverbruik per jaar (kWh/jaar) 726. Inhoud: 282L. Netto inhoud 142L. Klimaatklasse 5. Energieklasse B. Afmeting: 85(h) x 136(b) x 70(d)cm. Gewicht: 108kg.

**GD874** Modelnummer: GD874. 230V. 350W. 1,95A. Isolatie dikte: 50mm. Temperatuurbereik: -2°C tot +5°C. Max omgevingtemperatuur: +43°C. Koudemiddel: R600a. Energieverbruik per jaar (kWh/jaar) 821. Inhoud: 417L. Netto inhoud 242L. Klimaatklasse 5. Energieklasse B. Afmeting: 86(h) x 179,5(b) x 70(d)cm. Gewicht: 144kg.

## Polar U-serie koel- en vrieswerkbanken

Premium heavy-duty apparaten ontworpen voor de meest veeleisende omgevingen. Intelligente temperatuurbediening die met één druk op de knop kan worden ingesteld voor vlees (-2 tot +2°C), vis (-1 tot +1°C) en algemene opslag (+1 tot +4°C). GN 2/1 bakken zijn direct in de koeling of vriezer te plaatsen. Inclusief geremde wielletjes van zware kwaliteit.

- RVS 304 constructie
- Monoblock design voor eenvoudig onderhoud
- Geforceerde luchtkoeling
- Zelfreinigende condensator
- Automatische ontdooiing
- Deur met geïntegreerde greep en slot
- Geremde wielletjes
- GN 1/1 formaat



| Art.nr | Omschrijving                           |
|--------|--|
| UA005  | Diepte 660mm   237L koeling   2 deuren |
| UA006  | Diepte 660mm   420L vriezer   2 deuren |
| UA007  | Diepte 660mm   267 koeling   3 deuren  |
| UA008  | Diepte 660mm   420L vriezer   3 deuren |

### Specificaties

**UA005** Modelnummer: M-PW6T2HH-V. 220-240V. Isolatie dikte: 75mm. Temperatuurbereik: -2°C tot +4°C. Max omgevingtemperatuur: +43°C. Koudemiddel: R290. Energieverbruik per jaar (kWh/jaar) 630. Inhoud: 267. Netto inhoud 196. Klimaatklasse 5. Energieklasse B. Afmeting: 85(h) x 142(b) x 66(d)cm. Gewicht: 108,5kg.

**UA006** Modelnummer: L-PW6T2HH-V. 220-240V. Isolatie dikte: 75mm. Temperatuurbereik: -22°C tot -18°C. Max omgevingtemperatuur: +43°C. Koudemiddel: R290. Energieverbruik per jaar (kWh/jaar) 2418. Inhoud: 420. Netto inhoud 307. Klimaatklasse 5. Energieklasse D. Afmeting: 85(h) x 188,5(b) x 66(d)cm. Gewicht: 153kg.

**UA007** Modelnummer: M-PW6T3HHH-V. 220-240V. Isolatie dikte: 75mm. Temperatuurbereik: -2°C tot +4°C. Max omgevingtemperatuur: +43°C. Koudemiddel: R290. Energieverbruik per jaar (kWh/jaar) 709. Inhoud: 267. Netto inhoud 196. Klimaatklasse 5. Energieklasse B. Afmeting: 85(h) x 142(b) x 66(d)cm. Gewicht: 108,5kg.

**UA008** Modelnummer: L-PW6T3HHH-V. 220-240V. Isolatie dikte: 75mm. Temperatuurbereik: -22°C tot -18°C. Max omgevingtemperatuur: +43°C. Koudemiddel: R290. Energieverbruik per jaar (kWh/jaar) 2875. Inhoud: 420. Netto inhoud 307. Klimaatklasse 5. Energieklasse D. Afmeting: 85(h) x 188,5(b) x 66(d)cm. Gewicht: 153kg.

# Polar U-serie werkbanken

Ideaal voor extra ruimte in de keuken. Werkbanken zijn voorzien van koeler of vriezer. Volledig automatische ontthooing met een hitte-element en een digitaal display. CFK-vrij. Voorzien van geremde zwenkwielen voor eenvoudige verplaatsing. 70cm modellen zijn geschikt voor GN bakken.



- 2 of 3 deurs
- RVS interieur en exterieur
- 50mm isolatie
- Geforceerde luchtcirculatie
- 1 Verstelbaar rooster per deur



## Werkbank 2 deuren

| Art.nr       | Omschrijving        |
|--------------|---------------------|
| <b>G377</b>  | 228L koeling - 60cm |
| <b>G596</b>  | 282L koeling - 70cm |
| <b>G599</b>  | 282L vriezer - 70cm |
| <b>DL914</b> | 282L koeling - 70cm |
| <b>DL916</b> | 282L vriezer - 70cm |

### Specificaties

**G377** Modelnummer: G377. 230V. 230W. 1,6A. Isolatie dikte: 60mm. Temperatuurbereik: -2°C tot +5°C. Max omgevingtemperatuur: +43°C. Koudemiddel: R600a. Energieverbruik per jaar (kWh/jaar) 715. Inhoud: 228L. Netto inhoud 155L. Klimaatklasse 5. Energieklasse B. Afmeting: 86(h) x 136(b) x 60(d)cm. Gewicht: 88kg.  
**G596** Modelnummer: G596. 230V. 350W. 1,95A. Isolatie dikte: 50mm. Temperatuurbereik: -2°C tot +5°C. Max omgevingtemperatuur: +43°C. Koudemiddel: R600a. Energieverbruik per jaar (kWh/jaar) 724. Inhoud: 282L. Netto inhoud 190L. Klimaatklasse 5. Energieklasse B. Afmeting: 86(h) x 136(b) x 70(d)cm. Gewicht: 98kg.  
**G599** Modelnummer: G599. 230V. 750W. 3,5A. Isolatie dikte: 60mm. Temperatuurbereik: -20°C tot -10°C. Max omgevingtemperatuur: +32°C. Koudemiddel: R290. Energieverbruik per jaar (kWh/jaar) 2635,3. Inhoud: 282L. Netto inhoud 205L. Klimaatklasse 4. Energieklasse D. Afmeting: 86(h) x 136(b) x 70(d)cm. Gewicht: 98kg.  
**DL914** Modelnummer: DL914. 230V. 350W. 1,95A. Isolatie dikte: 50mm. Temperatuurbereik: -2°C tot +5°C. Max omgevingtemperatuur: +43°C. Koudemiddel: R600a. Energieverbruik per jaar (kWh/jaar) 724. Inhoud: 282L. Netto inhoud 190L. Klimaatklasse 5. Energieklasse B. Afmeting: 96(h) x 136(b) x 70(d)cm. Gewicht: 108kg.  
**DL916** Modelnummer: DL916. 230V. 470W. 2,5A. Isolatie dikte: 50mm. Temperatuurbereik: -20°C tot -10°C. Max omgevingtemperatuur: +32°C. Koudemiddel: R290. Energieverbruik per jaar (kWh/jaar) 2121. Inhoud: 282L. Netto inhoud 187L. Klimaatklasse 4. Energieklasse D. Afmeting: 96(h) x 136(b) x 70(d)cm. Gewicht: 108kg.

## Werkbank 3 deuren

| Art.nr       | Omschrijving        |
|--------------|---------------------|
| <b>G378</b>  | 339L koeling - 60cm |
| <b>G597</b>  | 417L koeling - 70cm |
| <b>G600</b>  | 417L vriezer - 70cm |
| <b>DL915</b> | 417L koeling - 70cm |
| <b>DL917</b> | 417L vriezer - 70cm |

### Specificaties

**G378** Modelnummer: G378. 230V. 230W. 1,6A. Isolatie dikte: 60mm. Temperatuurbereik: -2°C tot +5°C. Max omgevingtemperatuur: +43°C. Koudemiddel: R600a. Energieverbruik per jaar (kWh/jaar) 821. Inhoud: 339L. Netto inhoud 231L. Klimaatklasse 5. Energieklasse B. Afmeting: 86(h) x 179,5(b) x 60(d)cm. Gewicht: 125kg.  
**G597** Modelnummer: G597. 230V. 350W. 1,95A. Isolatie dikte: 50mm. Temperatuurbereik: -2°C tot +5°C. Max omgevingtemperatuur: +43°C. Koudemiddel: R600a. Energieverbruik per jaar (kWh/jaar) 821. Inhoud: 417L. Netto inhoud 291L. Klimaatklasse 5. Energieklasse B. Afmeting: 86(h) x 179,5(b) x 70(d)cm. Gewicht: 134kg.  
**G600** Modelnummer: G600. 230V. 750W. 3,5A. Isolatie dikte: 60mm. Temperatuurbereik: -20°C tot -10°C. Max omgevingtemperatuur: +32°C. Koudemiddel: R290. Energieverbruik per jaar (kWh/jaar) 3288,7. Inhoud: 417L. Netto inhoud 358L. Klimaatklasse 4. Energieklasse D. Afmeting: 86(h) x 179,5(b) x 70(d)cm. Gewicht: 136kg.  
**DL915** Modelnummer: DL915. 230V. 350W. 3,5A. Isolatie dikte: 50mm. Temperatuurbereik: -2°C tot +5°C. Max omgevingtemperatuur: +43°C. Koudemiddel: R600a. Energieverbruik per jaar (kWh/jaar) 821. Inhoud: 417L. Netto inhoud 291L. Klimaatklasse 5. Energieklasse B. Afmeting: 95(h) x 179,5(b) x 70(d)cm. Gewicht: 151kg.  
**DL917** Modelnummer: DL917. 230V. 750W. 2,5A. Isolatie dikte: 60mm. Temperatuurbereik: -20°C tot -10°C. Max omgevingtemperatuur: +32°C. Koudemiddel: R290. Energieverbruik per jaar (kWh/jaar) 2960. Inhoud: 417L. Netto inhoud 280L. Klimaatklasse 4. Energieklasse D. Afmeting: 96(h) x 179,5(b) x 70(d)cm. Gewicht: 151kg.

TABLETOP

RESTAURANT, BAR  
& HOTEL

MEUBILAIR

DISPOSABLES  
& SCHOONMAAKKLEDING  
& WERKSCHOENEN

KEUKEN

KEUKENMEUBILAIR  
& TRANSPORT

APPARATUUR

KOELEN &amp; VRIEZEN



# KOELEN & VRIEZEN / U-SERIE

## Polar U-serie 4-deurs werkbank koeling

Ideaal voor extra ruimte in de keuken. Werkbanken zijn voorzien van koeler of vriezer. Volledig automatische ontdooiing met een hitte-element en een digitale display. CFK-vrij. Voorzien van geremde zwenkwielen voor eenvoudige verplaatsing. 70cm modellen zijn geschikt voor GN bakken.



- 4 deurs
- RVS interieur en exterieur
- 50mm isolatie
- Geforceerde luchtcirculatie
- 4 Verstelbare roosters



### Specificaties

| Art.nr      | Omschrijving        |
|-------------|---------------------|
| <b>G379</b> | 449L koeling - 60cm |
| <b>G598</b> | 553L koeling - 70cm |

**G379** Modelnummer: G379. 230V. 230W. 1,4A. Isolatie dikte: 60mm. Temperatuurbereik: -2°C tot +5°C. Max omgevingtemperatuur: +43°C. Koudemiddel: R600a. Energieverbruik per jaar (kWh/jaar) 1434. Inhoud: 449L. Netto inhoud 312L. Klimaatklasse 5. Energieklasse D. Afmeting: 86(h) x 223(b) x 60(d)cm. Gewicht: 143kg.  
**G598** Modelnummer: G598. 230V. 350W. 1,95A. Isolatie dikte: 60mm. Temperatuurbereik: -2°C tot +5°C. Max omgevingtemperatuur: +43°C. Koudemiddel: R600a. Energieverbruik per jaar (kWh/jaar) 1446,13. Inhoud: 553L. Netto inhoud 476L. Klimaatklasse 5. Energieklasse C. Afmeting: 86(h) x 223(b) x 70(d)cm. Gewicht: 153kg.

## Polar U-serie gastronorm werkbank

Ideaal voor professionele keukens met weinig ruimte. Deze werkbanken bieden ruimte voor gekoelde opslag en extra ruimte voor het opbergen van keukenapparatuur.



- RVS constructie
- Geforceerde koeling
- Automatische ontdooiing
- Digitale controller
- Zelfsluitende deuren



### Specificaties

| Art.nr       | Omschrijving  |
|--------------|---------------|
| <b>DA462</b> | 214L 2 deuren |
| <b>DA463</b> | 317L 3 deuren |
| <b>DA464</b> | 420L 4 deuren |
| <b>DA465</b> | 317L 6 laden  |

**DA462** Modelnummer: DA462. 230V. 1,8A. Temperatuurbereik: -2°C tot +8°C. Max omgevingtemperatuur: +43°C. Koudemiddel: R600a. Energieverbruik per jaar (kWh/jaar) 708. Inhoud: 214L. Netto inhoud 108L. Klimaatklasse 5. Energieklasse B. Afmeting: 65(h) x 136(b) x 70(d)cm. Gewicht: 82kg.  
**DA463** Modelnummer: DA463. 230V. 1,8A. Temperatuurbereik: -2°C tot +8°C. Max omgevingtemperatuur: +43°C. Koudemiddel: R600a. Energieverbruik per jaar (kWh/jaar) 796. Inhoud: 317L. Netto inhoud 162L. Klimaatklasse 5. Energieklasse B. Afmeting: 65(h) x 179,5(b) x 70(d)cm. Gewicht: 106kg.  
**DA464** Modelnummer: DA464. 230V. 1,8A. Temperatuurbereik: -2°C tot +8°C. Max omgevingtemperatuur: +43°C. Koudemiddel: R600a. Energieverbruik per jaar (kWh/jaar) 923. Inhoud: 420L. Netto inhoud 217L. Klimaatklasse 5. Energieklasse C. Afmeting: 65(h) x 223(b) x 70(d)cm. Gewicht: 130kg.  
**DA465** Modelnummer: DA465. 230V. 1,8A. Temperatuurbereik: -2°C tot +8°C. Max omgevingtemperatuur: +43°C. Koudemiddel: R600a. Energieverbruik per jaar (kWh/jaar) 916. Inhoud: 317L. Netto inhoud 98L. Klimaatklasse 5. Energieklasse C. Afmeting: 65(h) x 179,5(b) x 70(d)cm. Gewicht: 136kg.



## Polar U-serie euronorm counters

Prepareercounter voor extra werkruimte. Automatische ontdooiing met digitaal display. Voorzien van wielen voor eenvoudige verplaatsing. Geschikt voor platen van 60x40cm. Maximaal 7 platen per deur.



- Incl. 1 set geleiders per deur
- Geventileerde koeling voor een betere luchtcirculatie
- Zelfsluitende deur
- Automatische ontdooiing
- RVS binnen- en buitenzijde



### Specificaties

**GL183** Modelnummer: GL183. 230V. 350W. 1,95A. Temperatuurbereik: +2°C tot +8°C. Max omgevingtemperatuur: +43°C. Koudemiddel: R600a. Energieverbruik per jaar (kWh/jaar) 709,195. Inhoud: 427L. Netto inhoud 290L. Klimaatklasse 5. Energieklasse B. Afmeting: 86(h) x 151(b) x 80(d)cm. Gewicht: 140kg.

**GL184** Modelnummer: GL184. 230V. 350W. 1,95A. Temperatuurbereik: +2°C tot +8°C. Max omgevingtemperatuur: +43°C. Koudemiddel: R600a. Energieverbruik per jaar (kWh/jaar) 1330,425. Inhoud: 634L. Netto inhoud 444L. Klimaatklasse 5. Energieklasse C. Afmeting: 86(h) x 202(b) x 80(d)cm. Gewicht: 152kg.

| Art.nr       | Omschrijving    |
|--------------|-----------------|
| <b>GL183</b> | 427L   2 deuren |
| <b>GL184</b> | 634L   3 deuren |

## Polar U-serie 3-deurs patisserie werkbank met marmeren werkblad

Prepareercounter met marmeren werkblad. Automatische ontdooiing met digitaal display. Voorzien van wielen voor eenvoudige verplaatsing. Geschikt voor euronorm platen (60x40cm). Maximaal 7 platen per deur.



- Incl. 7 sets geleiders per deur
- Geforceerde koeling
- Zelfsluitende deur
- Automatische ontdooiing
- RVS binnen- en buitenzijde



### Specificaties

**GL182** Modelnummer: GL182. 230V. 350W. 1,95A. Temperatuurbereik: +2°C tot +5°C. Max omgevingtemperatuur: +43°C. Koudemiddel: R600a. Energieverbruik per jaar (kWh/jaar) 1033. Inhoud: 634L. Netto inhoud 406L. Klimaatklasse 5. Energieklasse C. Afmeting: 100(h) x 202(b) x 80(d)cm. Gewicht: 320kg.

| Art.nr       | Omschrijving |
|--------------|--------------|
| <b>GL182</b> | 634L         |

TABLETOP

RESTAURANT, BAR  
& HOTEL

MEUBILAIR

DISPOSABLES  
& SCHOONMAAK

KLEDING  
& WERKSCHOENEN

KEUKEN

KEUKENMEUBILAIR  
& TRANSPORT

APPARATUUR

KOELEN & VRIEZEN

# KOELEN & VRIEZEN / U-SERIE

## Polar Pizza werkbank met marmeren werkblad

Stevige en duurzame werkbanken met marmeren werkblad. Ideaal voor het uitrollen van pizzadeeg. De gekoelde compartimenten houden ingrediënten vers. CT425 deegglades niet gekoeld.



- Automatische ontdooiing
- Geforceerde koeling
- Digitale controller



JAAR  
GARANTIE

### Specificaties

**CT424** 230V1,8A. Temperatuurbereik: +2°C tot +8°C. Max omgevingtemperatuur: +32°C. Koudemiddel: R600a. Energieverbruik per jaar (kWh/jaar) 846,8. Inhoud: 428. Netto inhoud 290. Klimaatklasse 5. Energieklasse B. Afmeting: 100(h) x 151(b) x 80(d)cm. Gewicht: 257kg.

**CT423** Modelnummer: CT423. 230V. 1,8A. Temperatuurbereik: +2°C tot +8°C. Max omgevingtemperatuur: +40°C. Koudemiddel: R600a. Energieverbruik per jaar (kWh/jaar) 879,65. Inhoud: 428L. Netto inhoud 290L. Klimaatklasse 5. Energieklasse B. Gewicht: 362kg.

**CT425** 230V1,2A. Temperatuurbereik: +2°C tot +8°C. Max omgevingtemperatuur: +32°C. Koudemiddel: R600a. Energieverbruik per jaar (kWh/jaar) 932,94. Inhoud: 257. Netto inhoud 201. Klimaatklasse 4. Energieklasse C. Afmeting: 106(h) x 142(b) x 70(d) cm. Gewicht: 268kg.

| Art.nr       | Omschrijving   |
|--------------|--|
| <b>CT424</b> | G-serie 2 deuren zonder deegglades                           |
| <b>CT423</b> | U-serie 2 deuren met deegglades en compressor aan de zijkant |
| <b>CT425</b> | G-serie 2 deuren met deegglades compressor onderin           |

## Polar U-serie saladette met glazen beschermkap

Deze saladettes houden uw voedsel perfect gekoeld. Voorzien van glazen kap zodat uw ingrediënten beschermd zijn. Laden geschikt voor GN 1/1



- RVS constructie
- Geforceerde koeling
- Automatische ontdooiing
- Digitale controller
- Glazen beschermkap



JAAR  
GARANTIE

| Art.nr       | Omschrijving |
|--------------|--------------|
| <b>CT393</b> | 2 deuren     |
| <b>CT394</b> | 3 deuren     |
| <b>CT395</b> | 4 deuren     |

### Specificaties

**CT393** Modelnummer: G-ECX2100TN.S. 230V. 1,8A. Temperatuurbereik: -2°C tot +8°C. Max omgevingtemperatuur: +32°C. Koudemiddel: R600a. Inhoud: 282L. Netto inhoud 205L. Klimaatklasse 4. Afmeting: 136(h) x 136(b) x 70(d)cm. Gewicht: 82kg.

**CT394** Modelnummer: G-ECX3100TN.S. 230V. 1,8A. Temperatuurbereik: -2°C tot +8°C. Max omgevingtemperatuur: +32°C. Koudemiddel: R600a. Inhoud: 417L. Netto inhoud 358L. Klimaatklasse 4. Afmeting: 136(h) x 179,5(b) x 70(d)cm. Gewicht: 106kg.

**CT395** Modelnummer: G-ECX4100TN.S. 230V. 1,8A. Temperatuurbereik: -2°C tot +8°C. Max omgevingtemperatuur: +32°C. Koudemiddel: R600a. Inhoud: 553L. Netto inhoud 476L. Klimaatklasse 4. Afmeting: 136(h) x 223(b) x 70(d)cm. Gewicht: 130kg.

## Polar Saladette met spatscherm

Multifunctionele koelwerkbanken met krachtige geforceerde luchtkoeling en glazen hygiënescherm.



- Ruime capaciteit
- Eenvoudig schoon te maken
- Automatische ontdooiing
- Verstelbare schappen



| Art.nr | Omschrijving |
|--------|--------------|
| UA019  | 4 deuren     |
| UA018  | 3 deuren     |
| UA017  | 2 deuren     |

### Specificaties

**UA019** Modelnummer: UA019230V, 1,8A. Temperatuurbereik -2°C tot +8°C. Max. omgevingstemperatuur 32°C. Koelmiddel R600a. Inhoud 616L. Afmeting: 136(h) x 223(b) x 70(d)cm. Gewicht 130kg.  
**UA018** Modelnummer: UA018230V, 1,8A. Temperatuurbereik -2°C tot +8°C. Max. omgevingstemperatuur 32°C. Koelmiddel R600a. Inhoud 456L. Afmeting: 136(h) x 179,5(b) x 70(d)cm. Gewicht 106kg.  
**UA017** Modelnummer: UA017230V, 1,8A. Temperatuurbereik -2°C tot +8°C. Max. omgevingstemperatuur 32°C. Koelmiddel R600a. Inhoud 314L. Afmeting: 136(h) x 136(b) x 70(d)cm. Gewicht 82kg.

## Polar Gekoelde saladette

Gekoelde saladettes met GN opslagruimte. RVS buitenzijde en geïsoleerde RVS deksel. Volautomatische controller en digitaal display. Compleet geleverd met 2 roosters (42,5x54cm)

- RVS
- Automatische ontdooiing
- Polypropyleen werkblad
- CFC vrij
- Geremde wielen

Wordt geleverd met onderstaande polycarbonaat 1/6 GN bakken (100mm diep)

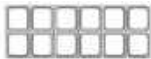

GD882 – 12 x 1/6 opslagruimte

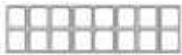

GD883 – 16 x 1/6 opslagruimte



### Specificaties

**GD882** Modelnummer: TTSU-48, 230V, 300W, 2,5A. Temperatuurbereik: +2°C tot +5°C. Max omgevingstemperatuur: +40°C. Koudemiddel: R290. Inhoud: 405L. Klimaatklasse 5. Gewicht: 138kg.  
**GD883** Modelnummer: TTSU-60, 230V, 450W, 3,8A. Temperatuurbereik: +2°C tot +5°C. Max omgevingstemperatuur: +40°C. Koudemiddel: R290. Inhoud: 527L. Klimaatklasse 5. Gewicht: 159kg.

| Art.nr | Omschrijving    |
|--------|-----------------|
| GD882  | 405L   2 deuren |
| GD883  | 527L   2 deuren |



TABLETOP

RESTAURANT, BAR & HOTEL

MEUBILAIR

DISPOSABLES & SCHOONMAAK

KLEDING & WERKSCHOENEN

KEUKEN

KEUKENMEUBILAIR & TRANSPORT

APPARATUUR

KOELEN & VRIEZEN



# KOELEN & VRIEZEN / U-SERIE

## Polar U-serie koel- en vrieswerkbanken

Premium heavy-duty apparaten ontworpen voor de meest veeleisende omgevingen. Intelligente temperatuurbediening die met één druk op de knop kan worden ingesteld voor vlees (-2 tot +2°C), vis (-1 tot +1°C) en algemene opslag (+1 tot +4°C). GN 2/1 bakken zijn direct in de koeling of vriezer te plaatsen. Inclusief geremde wieltjes van zware kwaliteit.

- RVS 304 constructie
- Monoblock design voor eenvoudig onderhoud
- Geforceerde luchtkoeling
- Zelfreinigende condensator
- Automatische ontdooiing
- Deur met geïntegreerde greep en slot
- Geremde wieltjes
- GN 1/1 formaat



| Art.nr | Omschrijving                           |
|--------|--|
| UA005  | Diepte 660mm   237L koeling   2 deuren |
| UA006  | Diepte 660mm   420L   2 deuren         |
| UA007  | Diepte 660mm   267 koeling   3 deuren  |
| UA008  | Diepte 660mm   420L vriezer   3 deuren |
| UA009  | Diepte 760mm   154L saladetel   1 deur |

### Specificaties

**UA005** Modelnummer: UA005. 220-240V. Isolatie dikte: 75mm. Temperatuurbereik: -2°C tot +4°C. Max omgevingtemperatuur: +43°C. Koudemiddel: R290. Energieverbruik per jaar (kWh/jaar) 630. Inhoud: 267L. Netto inhoud 196L. Klimaatklasse 5. Energieklasse B. Afmeting: 85(h) x 142(b) x 66(d)cm. Gewicht: 108,5kg.  
**UA006** Modelnummer: L-PW6T2HH-V. 220-240V. Isolatie dikte: 75mm. Temperatuurbereik: -22°C tot -18°C. Max omgevingtemperatuur: +43°C. Koudemiddel: R290. Energieverbruik per jaar (kWh/jaar) 2418. Inhoud: 420. Netto inhoud 307. Klimaatklasse 5. Energieklasse D. Afmeting: 85(h) x 188,5(b) x 66(d)cm. Gewicht: 153kg.  
**UA007** Modelnummer: M-PW6T3HHH-V. 220-240V. Isolatie dikte: 75mm. Temperatuurbereik: -2°C tot +4°C. Max omgevingtemperatuur: +43°C. Koudemiddel: R290. Energieverbruik per jaar (kWh/jaar) 709. Inhoud: 267. Netto inhoud 196. Klimaatklasse 5. Energieklasse B. Afmeting: 85(h) x 142(b) x 66(d)cm. Gewicht: 108,5kg.  
**UA008** Modelnummer: L-PW6T3HHH-V. 220-240V. Isolatie dikte: 75mm. Temperatuurbereik: -22°C tot -18°C. Max omgevingtemperatuur: +43°C. Koudemiddel: R290. Energieverbruik per jaar (kWh/jaar) 2875. Inhoud: 420. Netto inhoud 307. Klimaatklasse 5. Energieklasse D. Afmeting: 85(h) x 188,5(b) x 66(d)cm. Gewicht: 153kg.  
**UA009** 230V. Modelnummer: 2A. Temperatuurbereik: 0°C tot +5°C. Max omgevingtemperatuur: +40°C. Koudemiddel: R290. Inhoud: 154L. Klimaatklasse 5. Afmeting: 110(h) x 73,5(b) x 76(d)cm. Gewicht: 102kg.

## Polar U-serie koel-vrieswerkbanken

2-in-1 counter die met een druk op de knop van koeling naar vriezer kan wisselen. Ideaal voor keukens met beperkte ruimte. Voorzien van stevige RVS lades.



- Met gastronom compatibiliteit
- Geforceerde koeling
- Automatische ontdooifunctie
- Koeling & Vriezer instellingen
- DA994 & DA996 Lade capaciteit: 50kg
- DA995 & DA997 Lade capaciteit: 60kg



| Art.nr | Omschrijving                  |
|--------|-------------------------------|
| DA994  | Enkele lade   2x GN 1/1       |
| DA995  | Enkele lade   3x GN 1/1 150mm |
| DA996  | Dubbele lade   2x GN 1/1      |
| DA997  | Dubbele lade   3x GN 1/1      |

### Specificaties

**DA994** Modelnummer: DA994. 230V. 1,5A. Max omgevingtemperatuur: +32°C. Koudemiddel: R290. Energieverbruik per jaar (kWh/jaar) 1770. Inhoud: 78L. Netto inhoud 51L. Klimaatklasse 5. Energieklasse D. Afmeting: 60,5(h) x 90,5(b) x 70(d)cm. Gewicht: 72kg.  
**DA995** Modelnummer: DA995. 230V. 1,6A. Max omgevingtemperatuur: +32°C. Koudemiddel: R290. Energieverbruik per jaar (kWh/jaar) 2208. Inhoud: 116L. Netto inhoud 77L. Klimaatklasse 5. Energieklasse E. Afmeting: 60,5(h) x 123(b) x 70(d)cm. Gewicht: 90kg.  
**DA996** Modelnummer: DA996. 230V. 2,9A. Max omgevingtemperatuur: +32°C. Koudemiddel: R290. Energieverbruik per jaar (kWh/jaar) 3310. Inhoud: 179L. Netto inhoud 102L. Klimaatklasse 5. Energieklasse G. Afmeting: 87(h) x 90,5(b) x 70(d)cm. Gewicht: 113kg.  
**DA997** Modelnummer: DA997. 230V. 3,1A. Max omgevingtemperatuur: +32°C. Koudemiddel: R290. Energieverbruik per jaar (kWh/jaar) 3712. Inhoud: 265L. Netto inhoud 154L. Klimaatklasse 5. Energieklasse G. Afmeting: 87(h) x 123(b) x 70(d)cm. Gewicht: 131kg.



## Polar U-serie snelvriezers met touchscreen

Koel voedsel snel en effectief met de krachtige snelvriezers van Polar. Behoudt de smaak, textuur en voedingswaarde van uw gerchten. De ingebouwde voedselonde monitort het koelproces. Bediening verloopt via het innovatieve LCD-scherm. Gebruik uw eigen instellingen of kies uit verschillende voorgeprogrammeerde cycli.



- Eenvoudig te bedienen via LCD touchscreen
- Programmeer en bewaar instellingen
- GN 1/1 formaat
- RVS constructie
- Inclusief voedselonde
- Koelt van 70° naar 3°C in 90 minuten
- Vriest van 70° naar -18°C in 240 minuten

2  
JAAR  
GARANTIE

### Specificaties

**UA014** Modelnummer: G-SD3. 230V. Isolatie dikte: 60mm. Max omgevingstemperatuur: +32°C. Koudemiddel: R290. Klimaatklasse 4. Afmeting: 96,5(h) x 80,4(b) x 82,6(d)cm. Gewicht: 104kg.

**UA015** Modelnummer: G-SD5. 230V. Isolatie dikte: 60mm. Max omgevingstemperatuur: +32°C. Koudemiddel: R290. Klimaatklasse 4. Afmeting: 103,5(h) x 80,4(b) x 82,6(d)cm. Gewicht: 116kg.

**UA016** Modelnummer: G-SD10. 230V. Isolatie dikte: 60mm. Max omgevingstemperatuur: +32°C. Koudemiddel: R290. Klimaatklasse 4. Afmeting: 188,5(h) x 80(b) x 81,5(d)cm. Gewicht: 150kg.

| Art.nr       | Omschrijving |
|--------------|--------------|
| <b>UA014</b> | 3x GN 1/1    |
| <b>UA015</b> | 5x GN 1/1    |
| <b>UA016</b> | 10x GN 1/1   |

## U-serie ijsmachine

Premium sproei-ijsmachine produceert tot 21 kg premium kristalhelder ijs per dag. Uitgerust met een ijsopslagbak van 4 kg.

- Sterke roestvrijstalen constructie
- Antibacteriële ijsopslagruimte
- Afmetingen ijsblokjes: 32x31x35mm
- Ingebouwde reinigingscyclus
- Sterke roestvrijstalen constructie
- Antibacteriële ijsopslagruimte
- Afmetingen ijsblokjes: 32 x 31 x 35 mm



NIEUW



1  
JAAR  
GARANTIE

| Art.nr       | Omschrijving |
|--------------|--------------|
| <b>UA026</b> | 21 kg/24 uur |
| <b>UA027</b> | 33 kg/24 uur |
| <b>UA028</b> | 47 kg/24 uur |
| <b>UA029</b> | 85 kg/24 uur |

### Specificaties

**UA026** Modelnummer: UA026.230V. Max. omgevingstemperatuur 43. Koelmiddel R290. Afmeting 59(h) x 35,5(b) x 43,5(d)cm. Gewicht 26kg

**UA027** Modelnummer: UA027.230V. Max. omgevingstemperatuur 43. Koelmiddel R290. Afmeting 69(h) x 50(b) x 58(d)cm. Gewicht 38kg

**UA028** Modelnummer: UA028.230V. Max. omgevingstemperatuur 43. Koelmiddel R290. Afmeting 80(h) x 50(b) x 58(d)cm. Gewicht 45kg

**UA029** Modelnummer: UA029.230V. Max. omgevingstemperatuur 43. Koelmiddel R290. Afmeting 82,2(h) x 73,8(b) x 60(d)cm. Gewicht 85kg

TABLETOP

RESTAURANT, BAR  
& HOTEL

MEUBILAIR

DISPOSABLES  
& SCHOONMAAK

KLEDING  
& WERKSCHOENEN

KEUKEN

KEUKENMEUBILAIR  
& TRANSPORT

APPARATUUR

KOELEN & VRIEZEN

# INDEX OP ALFABET

## A

|                                    |                             |
|------------------------------------|-----------------------------|
| Aardappelstampers.....             | 270                         |
| Aardappelzeven.....                | 272                         |
| Afdruiprekken.....                 | 168                         |
| Afvalbakken                        |                             |
| Afvalcontainers.....               | 209,342                     |
| Asbak.....                         | 207                         |
| Badkamer/papier/pedaal.....        | 128,205-206,209-211,230,365 |
| Bullet-afvalbakken.....            | 209-210                     |
| Lobby.....                         | 207,209                     |
| Recycling.....                     | 206                         |
| Sani.....                          | 128,210                     |
| Tafel afvalbakje.....              | 67,74,128                   |
| Tuimeldeksel.....                  | 211                         |
| Wiel/heavy duty vuilnisbakken..... | 205-206,209,230             |
| Zakkenhouders.....                 | 207-208,211                 |
| Afvalzakken.....                   | 128,207-208,211             |
| Afwasbak.....                      | 166                         |
| Afzetpalen, koorden en doeken..... | 155-156                     |
| Afzuigkappen.....                  | 464                         |
| Antikleef                          |                             |
| Bakmatten.....                     | 310                         |
| Bakpannen.....                     | 301-306,308-309             |
| Kookgerei.....                     | 304,308-309,312-314,317     |
| Pannetjes.....                     | 312-316                     |
| Anti-slipmatten.....               | 262                         |
| Appelboren.....                    | 267-268                     |
| Asbakken.....                      | 74,207                      |

## B

|                              |                    |
|------------------------------|--------------------|
| Baardnetjes.....             | 221                |
| Babyverschoningsstation..... | 204                |
| Badjassen.....               | 127                |
| Badmatten.....               | 127                |
| Bakbenodigdheden             |                    |
| Bakpapier.....               | 172-173,310        |
| Bakplaten en bakvellen.....  | 304,308-310        |
| Bakvormen.....               | 300-304            |
| Deegschrapper.....           | 296                |
| Mousseline.....              | 289                |
| Bakkwasten.....              | 296                |
| Bakpapier.....               | 310                |
| Bakvormen                    |                    |
| Antikleef.....               | 66,176,301-306,311 |
| Brioche.....                 | 301                |
| Dariole.....                 | 301                |
| Gateaux.....                 | 300                |
| Mousseringen.....            | 299-300            |
| Paté-terrines.....           | 322,324            |
| Patisserie.....              | 301,303,305-306    |
| Barbecues.....               | 437                |
| Barborden.....               | 100                |
| Bar liner.....               | 94                 |
| Barmaatjes.....              | 95                 |
| Barmatten.....               | 94                 |
| Barverlichting.....          | 72                 |
| Batterijen.....              | 194,290-295        |
| Beds.....                    | 127                |
| Bellen.....                  | 125                |
| Bestek.....                  | 4-15,116,287       |
| Bestek                       |                    |
| Biologisch afbreekbaar.....  | 185                |
| Good Grip.....               | 266-267,272        |
| Steakmessen en vorken.....   | 5,7-8,11-12,14-15  |
| Tafel.....                   | 4-15               |
| Voor kinderen.....           | 4                  |
| Bestekkorven.....            | 15,362             |

|                                |                     |
|--------------------------------|---------------------|
| Bestektrolleys.....            | 365                 |
| Bezemstelen.....               | 163                 |
| Blenders                       |                     |
| Bar en keuken.....             | 406-408             |
| Smoothiemakers.....            | 406-407             |
| Staafmixers.....               | 409,411-414         |
| Blikopeners.....               | 269,272             |
| Bonnenhouder.....              | 269                 |
| Bonnenprikker.....             | 99                  |
| Bordendecksels.....            | 121,345             |
| Bordenrekken.....              | 364                 |
| Bordenringen.....              | 345                 |
| Borduurwerk.....               | 239                 |
| Borstels.....                  | 162-164,166         |
| Boterhamzakjes.....            | 175                 |
| Boterschaaltjes.....           | 30,38,71            |
| Braadpannen.....               | 312-314,316-317     |
| Braadpannen                    |                     |
| Inductie.....                  | 312,321             |
| Keramiek.....                  | 316                 |
| Koekenpan.....                 | 313,323             |
| Braadsledes.....               | 23,308-309,322      |
| Brandblussers en -deksels..... | 193                 |
| Brandwondenkits.....           | 193                 |
| Broodbakvormen.....            | 301,303             |
| Brooddispenser.....            | 62,72,119           |
| Broodrijsmanden.....           | 310                 |
| Broodroosterrek.....           | 71                  |
| Broodroosters.....             | 383-384             |
| Broodroosters                  |                     |
| Contactgrill.....              | 385,387             |
| Conveyor toaster.....          | 385                 |
| Sleuven broodrooster.....      | 382-384             |
| Buffetdispensers.....          | 100                 |
| Buffetschaaltjes.....          | 65,67-68,70,275-276 |
| Buffetsystemen.....            | 119                 |
| Buitenmeubelen.....            | 139                 |
| Butaangas.....                 | 122,298             |

## C

|                                |                     |
|--------------------------------|---------------------|
| Cafetières en percolators..... | 107                 |
| Cakebakvormen.....             | 296,300             |
| Cakebakvormen                  |                     |
| Springvorm.....                | 304                 |
| Cake cups.....                 | 120,176,344         |
| Cake sprays.....               | 303                 |
| Camembertmakers.....           | 65                  |
| Canelés.....                   | 267                 |
| Chafers en accessoires.....    | 122-124             |
| Chafers en accessoires         |                     |
| Brandpasta.....                | 122                 |
| Chafing dishes.....            | 123-124             |
| Elektrische chafers.....       | 124                 |
| Citroenpers.....               | 71,99,272           |
| Citruspers/citroenkniiper..... | 71,99,101-102,272   |
| Citruspersen                   |                     |
| Citruspersen.....              | 101-102             |
| Sapcentrifuges.....            | 421-423             |
| Cloche.....                    | 120-121             |
| Cocktail roerstaafjes.....     | 97-98,101           |
| Cocktailshakers.....           | 97-98               |
| Cocktailstaafjes.....          | 101,185             |
| Cocktail strainer.....         | 97,99               |
| Composteerbaar                 |                     |
| Bekers.....                    | 176,187,189         |
| Take-away boxen.....           | 175,177-178,181,188 |
| Conische zeven.....            | 287-288             |
| Conservenpotten.....           | 62,68,345-346       |
| Crèpemakers.....               | 387                 |

## D

|                                     |                         |
|-------------------------------------|-------------------------|
| Deegrollen.....                     | 297                     |
| Deegsnijders.....                   | 296-297                 |
| Dehydrators.....                    | 419                     |
| Dessertglazen.....                  | 54,61                   |
| Dienborden                          |                         |
| Display.....                        | 62,64,82,93,114-120,129 |
| Disposable.....                     | 117,182                 |
| Draadrooster.....                   | 309                     |
| Fast food.....                      | 45,87                   |
| Leisteen.....                       | 62,64,82,114,116        |
| Lekrooster.....                     | 94                      |
| Service.....                        | 45,87-93,129            |
| Voedselopslag.....                  | 342                     |
| Dispensers.....                     | 172-173,310             |
| Display, speciale borden en markers |                         |
| Ezels.....                          | 82                      |
| Markers.....                        | 85,338,341              |
| Stoep.....                          | 84,192                  |
| Tafel.....                          | 81-83,119               |
| Wand.....                           | 84-85,194               |
| Display borden                      |                         |
| Informatie en winkelen.....         | 84,194                  |
| Rookverbod.....                     | 73,194,207              |
| Tafel en nummers.....               | 73-74                   |
| Vloerveiligheid.....                | 166                     |
| Displayunits - gekoeld              |                         |
| Bardisplay.....                     | 476-479,482-485         |
| Countertop.....                     | 118,472-474             |
| Glazen deurdisplay.....             | 472,474,476-478         |
| Open voorzijde display.....         | 473                     |
| Wijndisplay.....                    | 477,480                 |
| Displayunits - verwarmd.....        | 430                     |
| Displayunits - verwarmd             |                         |
| Tafelmodel.....                     | 430-431                 |
| Disposables                         |                         |
| Bekers.....                         | 128,175-176,187-189     |
| Bestek en servies.....              | 178-179,182,184-186     |
| Dienbladen.....                     | 117,182                 |
| Glazen.....                         | 189                     |
| Handschoenen.....                   | 174,354                 |
| Hoeden.....                         | 221,224                 |
| Schorten.....                       | 227                     |
| Tafelkleden en servetten.....       | 100,182,190-192         |
| Take-away boxen.....                | 175-187,189,287         |
| Voedsellabels.....                  | 169-172                 |
| Dosseerapparaat.....                | 95-96,98                |
| Douchegordijnen.....                | 127                     |
| Draadmandjes                        |                         |
| Frituurmandjes.....                 | 289                     |
| Spaghetti mand.....                 | 288,324                 |
| Draagbare glazenbakken.....         | 94                      |
| Draagcaddy.....                     | 168                     |
| Drankendispensers                   |                         |
| Koffiezetapparaat.....              | 108,403-405             |
| Koude drankendispensers.....        | 348,350,400             |
| Pompkan.....                        | 110-112,405             |
| Vruchtensap- en melkdispensers..... | 112-113,400             |
| Waterdispensers.....                | 113,188                 |
| Droogrek.....                       | 332                     |

## E

|   |     |
|---|-----|
| Eerste hulp.....                        | 193 |
| Eerste hulp                             |     |
| Brandwondenkits en accessoires.....     | 193 |
| Detecteerbare (catering) pleisters..... | 193 |
| Navullingen.....                        | 193 |
| Pleisters.....                          | 193 |

|   |                             |  |  |
|---|-----------------------------|--|--|
| Eet- en drinkhulpmiddelen               |                             |  |  |
| Bekers.....                             | 45                          |  |  |
| Keukengerei.....                        | 266-267,272                 |  |  |
| Eetstokjes.....                         | 15,185                      |  |  |
| Eierdoppen.....                         | 30,71                       |  |  |
| Eiersnijder.....                        | 268                         |  |  |
| Ei-pocheerpannen en ringen.....         | 324                         |  |  |
| Elektrische messen.....                 | 262                         |  |  |
| Emmers.....                             | 163,165-166                 |  |  |
| Etnisch koken                           |                             |  |  |
| Balti borden.....                       | 65,117                      |  |  |
| Bamboestomers.....                      | 315                         |  |  |
| Blinis pannen.....                      | 313-314,316                 |  |  |
| Chopsticks.....                         | 15                          |  |  |
| Sizzler borden.....                     | 64,323                      |  |  |
| Wokpannen.....                          | 315,321                     |  |  |
| <b>F</b>                                |                             |  |  |
| Feest accessoires.....                  | 182                         |  |  |
| Flesafsluiters.....                     | 97                          |  |  |
| Flessenbakken.....                      | 94                          |  |  |
| Flessenhouders.....                     | 95                          |  |  |
| Flessenopeners.....                     | 104-105                     |  |  |
| Flessentrolley.....                     | 342,363                     |  |  |
| Folderhouders.....                      | 86,126                      |  |  |
| Folie en foliedispensers.....           | 172-173                     |  |  |
| Food processors                         |                             |  |  |
| Food processors.....                    | 424-425                     |  |  |
| Groentesnijders.....                    | 424                         |  |  |
| Kruidenmolen.....                       | 424                         |  |  |
| Onderdelen voor keukenmachines.....     | 420-421,425                 |  |  |
| Fornuizen                               |                             |  |  |
| Elektrisch.....                         | 455,461                     |  |  |
| Gas.....                                | 447,454-455,461-464         |  |  |
| Fritesscheppakken.....                  | 396                         |  |  |
| Fritesscheppen.....                     | 278,280                     |  |  |
| Fritessnijders.....                     | 273                         |  |  |
| Fritesvergiet.....                      | 280,287,324                 |  |  |
| Friteuses.....                          | 393-396                     |  |  |
| Friteuses                               |                             |  |  |
| Tafelmodel.....                         | 393-396,444,450-451,459-460 |  |  |
| Vrijstaand.....                         | 395                         |  |  |
| <b>G</b>                                |                             |  |  |
| Garderobesystemen.....                  | 125-126                     |  |  |
| Gardes.....                             | 290                         |  |  |
| Garnituurtools en sets.....             | 101,266-268                 |  |  |
| Gasaansteker.....                       | 122                         |  |  |
| Gasflessen.....                         | 122,298                     |  |  |
| Gastinformatiemappen.....               | 81                          |  |  |
| Gastronorm bakken                       |                             |  |  |
| BPA vrij.....                           | 337                         |  |  |
| Deksels.....                            | 331-332                     |  |  |
| Houder.....                             | 326                         |  |  |
| Lekrooster.....                         | 331-333                     |  |  |
| Polycarbonaat.....                      | 333                         |  |  |
| Polypropyleen.....                      | 337                         |  |  |
| Porselein.....                          | 44,330                      |  |  |
| RVS.....                                | 124,326-328,331,506,508     |  |  |
| Gasvulling.....                         | 122,298                     |  |  |
| Gietijzers kookgerei.....               | 64-65,319,322-323           |  |  |
| Glasdoeken.....                         | 353                         |  |  |
| Glasmatten.....                         | 93                          |  |  |
| Glasrimmer.....                         | 95                          |  |  |
| Glazen                                  |                             |  |  |
| Bier.....                               | 48-50,52,54-55,57,189       |  |  |
| Champagne.....                          | 49-50,52-54,56,60           |  |  |
| Cocktail.....                           | 47,49,54-57,60              |  |  |
| Dessert.....                            | 54,61                       |  |  |
| Disposable.....                         | 189                         |  |  |
| Gin.....                                | 51,55                       |  |  |
| Koffie.....                             | 109                         |  |  |
| Kunststof.....                          | 60                          |  |  |
| Martini.....                            | 48-49,53,60                 |  |  |
| Polycarbonaat.....                      | 45,58-61                    |  |  |
| Polystyreen.....                        | 189                         |  |  |
| Sherry & Brandy.....                    | 49-50,52                    |  |  |
| Shot.....                               | 47,51,56,95,189             |  |  |
| Tumbler/drinkglazen.....                | 46-48,50-53,56-57,59-60,189 |  |  |
| Wijn.....                               | 49-56,189                   |  |  |
| Glazen flessen.....                     | 57-58                       |  |  |
| Glazenwassers.....                      | 465                         |  |  |
| Glazuurhulpmiddelen                     |                             |  |  |
| Deegkrabber.....                        | 296                         |  |  |
| Spuitmonden.....                        | 300-301                     |  |  |
| Gratineerschotels.....                  | 35,44,322                   |  |  |
| Grillborstels en schrapers.....         | 160,164                     |  |  |
| Grill pers.....                         | 270                         |  |  |
| Grillplaten                             |                             |  |  |
| Elektrisch.....                         | 391,442-443,449-450         |  |  |
| Gas.....                                | 442-443,449,458-459         |  |  |
| Grills                                  |                             |  |  |
| Contact/Panini.....                     | 387,389                     |  |  |
| Elektrisch.....                         | 392                         |  |  |
| Steenkool grills.....                   | 444,452,457,461             |  |  |
| Groentesnijder.....                     | 273,424                     |  |  |
| <b>H</b>                                |                             |  |  |
| Hakmachines                             |                             |  |  |
| Gehaktmachines.....                     | 419                         |  |  |
| Hamburgerpers.....                      | 419                         |  |  |
| Handdoeken.....                         | 127                         |  |  |
| Handdoeken en dispensers.....           | 197,200-203                 |  |  |
| Handdrogers.....                        | 197,200,203                 |  |  |
| Handen zeep en sterilisators.....       | 160-161,197-199             |  |  |
| Handschoenen.....                       | 174,354                     |  |  |
| Handschoenen                            |                             |  |  |
| Disposable.....                         | 159,174,354                 |  |  |
| Oven/bakovens.....                      | 159,353-355                 |  |  |
| Rubber.....                             | 159                         |  |  |
| Serveren.....                           | 237                         |  |  |
| Silicone.....                           | 355                         |  |  |
| Vriezer.....                            | 355                         |  |  |
| Handsvrije wasbak.....                  | 377                         |  |  |
| Handvegers en veegblikken.....          | 161,163,166                 |  |  |
| Hangerrails kleding.....                | 126                         |  |  |
| Hangers.....                            | 125                         |  |  |
| Hoge-drukpannen.....                    | 315                         |  |  |
| Hoofddeksels.....                       | 221,224                     |  |  |
| Hoofddeksels                            |                             |  |  |
| Baseball caps.....                      | 223                         |  |  |
| Beanies & Skull Caps.....               | 222-223                     |  |  |
| Buffet hoofddeksels.....                | 224                         |  |  |
| Disposable hoeden.....                  | 221                         |  |  |
| Haarnetten.....                         | 221                         |  |  |
| Koksmutsen.....                         | 221-222,224                 |  |  |
| Trilby hoeden.....                      | 221                         |  |  |
| Hotdogwarmer.....                       | 396                         |  |  |
| Houten kommen.....                      | 73                          |  |  |
| Houten lepels.....                      | 283                         |  |  |
| Houten Planken.....                     | 35,62-64,82,116             |  |  |
| Huishoudfolie.....                      | 172-173                     |  |  |
| Hygiëne zakkendispensers.....           | 128,210                     |  |  |
| <b>I</b>                                |                             |  |  |
| IJsblokjesmachine.....                  | 512-513                     |  |  |
| IJsblokjesvorm en tang.....             | 98,102                      |  |  |
| IJscrushers.....                        | 102,408,513                 |  |  |
| IJsemers.....                           | 102-103                     |  |  |
| IJshoortjes houder.....                 | 117                         |  |  |
| IJsmachines.....                        | 420                         |  |  |
| IJsscheppen.....                        | 102,280,284                 |  |  |
| Inductie kookplaten.....                | 399-400                     |  |  |
| Insectengordijn.....                    | 196                         |  |  |
| Insectenverdelgers.....                 | 195-196                     |  |  |
| <b>J</b>                                |                             |  |  |
| Jackstack rekken.....                   | 364                         |  |  |
| Julienne-schillers.....                 | 267                         |  |  |
| Jus- en sauskommen.....                 | 29,38,71,279                |  |  |
| <b>K</b>                                |                             |  |  |
| Kaarsen en kandelaars.....              | 72                          |  |  |
| Kaasmessen.....                         | 15,262-263                  |  |  |
| Kaasplanken en dienbladen.....          | 118                         |  |  |
| Kaasnijmachine.....                     | 263                         |  |  |
| Kannen.....                             | 62,68,345-346               |  |  |
| Kannen                                  |                             |  |  |
| Geïsoleerd en vacuüm.....               | 111-112                     |  |  |
| Karaffen en waterkokers.....            | 58-59                       |  |  |
| Koeler.....                             | 59                          |  |  |
| Maatbeker.....                          | 279                         |  |  |
| Melk (keramiek).....                    | 17,30,34                    |  |  |
| Melk (RVS).....                         | 106                         |  |  |
| Schenkkanen.....                        | 45,58-59,107                |  |  |
| Karaffen en waterkokers.....            | 57-59                       |  |  |
| Kasregisters.....                       | 184                         |  |  |
| Kasten                                  |                             |  |  |
| RVS.....                                | 369                         |  |  |
| Kebab-messen.....                       | 262,423                     |  |  |
| Ketels.....                             | 127,129,401                 |  |  |
| Kinderactiviteiten.....                 | 192                         |  |  |
| Kinderamusement.....                    | 192                         |  |  |
| Kinderstoelen.....                      | 157,204                     |  |  |
| Kleding                                 |                             |  |  |
| Halsdoeken.....                         | 224                         |  |  |
| Hoeden en hoofddeksels.....             | 221-224                     |  |  |
| Koksbroeken.....                        | 218-220,238                 |  |  |
| Koksbuizen.....                         | 212-217,224,228,236-238     |  |  |
| Kokskleding voor kinderen.....          | 224                         |  |  |
| Koksshirts/t-shirts.....                | 217,223,236-237             |  |  |
| Schorten.....                           | 224-237                     |  |  |
| Serveerkleding.....                     | 236-238                     |  |  |
| Klok.....                               | 294                         |  |  |
| Kloppers.....                           | 289-290                     |  |  |
| Kluisjes.....                           | 125                         |  |  |
| Kluisen.....                            | 125                         |  |  |
| Knijpflessen.....                       | 67,275-276                  |  |  |
| Knoflookpers/snijder.....               | 270                         |  |  |
| Koelkasten en vriezers                  |                             |  |  |
| Blast-chillers.....                     | 511                         |  |  |
| Cabinet.....                            | 488-495                     |  |  |
| Counters.....                           | 479,485-487,490,496-510,513 |  |  |
| Display.....                            | 472-481,483                 |  |  |
| Onderbouw.....                          | 487-488                     |  |  |
| Roosters.....                           | 482-483                     |  |  |
| Salade/bereidingskoelers en tafels..... | 505,507-510                 |  |  |
| Koffersteunen.....                      | 125                         |  |  |
| Koffie & thee toebehoren.....           | 108,290,404-405             |  |  |
| Koffiepotten.....                       | 17,30,106,111               |  |  |
| Koffiezetapparaten.....                 | 403-405                     |  |  |
| Koksbrander.....                        | 298                         |  |  |
| Kommen                                  |                             |  |  |
| Display.....                            | 116-117,119                 |  |  |
| Pasta.....                              | 20                          |  |  |
| Serveren.....                           | 27,73,117                   |  |  |
| Soep.....                               | 17,22,33,43                 |  |  |



# INDEX OP ALFABET

- Voedselbereiding ..... 302,311
- Kookpannen ..... 65,316-321
- Kookringen ..... 393,399-400
- Kooktouw ..... 270
- Kranen ..... 379-381
- Kreeftvorken ..... 268
- Krijtborden ..... 81-84,119
- Kruimelruimer ..... 74
- Kurkentrekkers ..... 105
- Kussens ..... 127
- ## L
- Label, dispensers en labelmachines ..... 169-172
- Lavastenen ..... 436
- Lekroosters ..... 94
- Likeurschenkers ..... 95-97
- Lobby veger en blik ..... 161
- Logboeken
- Temperatuur ..... 292
- Luchtverfrissers en dispenser ..... 199
- ## M
- Maatbekers ..... 96,98
- Maatlepels ..... 280,297
- Magnetrons ..... 432-433
- Manden
- Draad ..... 66-67,117,119
- Polypropyleen ..... 73
- Polyrotan ..... 66,73,119
- Riet ..... 73,118-119
- Mandolines ..... 274
- Markeerstiften ..... 85,338,341
- Melkdispenser ..... 112-113
- Meloenlepels ..... 266-267
- Mengmachines
- Mixers ..... 426
- Planetaire mixers ..... 415-417
- Menukaarthouders ..... 80-83,86,126
- Messen ..... 250-252,254
- Messen en accessoires ..... 100,246-252,261-263,266,284
- Messen en accessoires
- Blokken ..... 257-259
- Rekken ..... 258
- Sets ..... 252,255-257
- Slijpers en slijpstaven ..... 249,258-261
- Snijbestendige handschoenen ..... 262,355
- Sterilisator ..... 259
- Messen - Specialist
- Bar ..... 100,250
- Bruidstaart ..... 297
- Hakmessen ..... 248,261
- Japans ..... 248,253-255,261
- Kaas ..... 15,262-263
- Kebab ..... 262,423
- Oester ..... 71,263,268
- Palet ..... 246,248-249,261-262
- Steak ..... 14
- Mopemmers ..... 164-166
- Moppen ..... 162-164
- Mopuitwinger ..... 164-165
- Mosselpannen ..... 65
- Moulines ..... 273
- Mousseringen ..... 299-300,302-303
- Muffinbakplaten ..... 303-306
- ## N
- Nagelborstels ..... 163
- Notenkraker ..... 270
- ## O
- Oestermessen ..... 71,268
- Oliespray ..... 289
- Olijfolie en azijnflessen ..... 29,68
- Onderzetter ..... 101
- Ontbijtdispensers ..... 113,119
- Ontschubber ..... 268
- Ontsmettingsmiddel en tissues134-136,160-161,199,467
- Ontsmettingsmiddel en tissues
- Desinfecterende doekjes ..... 160,163,293
- Ontkalkers ..... 108,401,405
- Reinigers en ontvetters ..... 163,199,293
- Toiletblokken en reinigers ..... 201
- Vloerreinigers ..... 161
- Wasmiddelen ..... 160
- Ontstoppers ..... 163,297
- Oogbescherming ..... 221
- Oplosbare voedsellabels ..... 169-170
- Opscheplepels
- Melamine ..... 116
- Orderblokken ..... 189
- Orderblokken restaurants ..... 189
- Organiser ..... 100
- Ovale schalen met oren ..... 35,44
- Ovendoeken ..... 353
- Ovenrooster ..... 309
- Ovens
- Combi ..... 441
- Combi-magnetron ..... 441
- Convectie ..... 438-440,455
- Magnetron ..... 432-433
- Pizza ..... 435-436
- Ovenshotels ..... 23,302,319-320,322
- ## P
- Paletmessen ..... 246,248-249,252,261-262,297
- Pan handvat ..... 313,318,324,434
- Panini grills ..... 387-390
- Pannens
- Blinis ..... 313-314,316-317
- Braadpannen ..... 65,312-319,321
- Conservenpotten ..... 318-321
- Crêpe ..... 313-314,316-317
- Deksels ..... 312,317-321
- Dubbele kookpan ..... 318
- Kookpannen ..... 65,316,318-321
- Melk ..... 313
- Omelet ..... 314
- Paella ..... 313-314,316
- Sauteren ..... 312-313,318-319,321
- Stomer ..... 315,319
- Wokpannen ..... 313,315,321
- Papieren handdoek ..... 200-203
- Papieren onderzetters ..... 182
- Papieren tafelkleed ..... 192
- Parasols en hoezen ..... 138
- Parisiennepels/meloenlepels ..... 266-267
- Parmezaanse kaas bordje ..... 71
- Pastakokers ..... 445,452,460
- Pastamachines ..... 271
- Pastaschalen ..... 270-271
- Paté-terrines ..... 322,324
- Patisseriesnijders
- Deegsnijders ..... 297,302
- Stekerdozen ..... 302
- Percolators ..... 403
- Persoonlijke hygiëneproducten ..... 128-129,198
- Pizza benodigdheden
- Bereidingstafels ..... 502-503,505-506,509
- Bezorgingstassen ..... 351
- Borstels ..... 325,434
- Deegrollers ..... 426
- Ovens ..... 435-436
- Pannens ..... 324-325,434,437
- Rekken ..... 325,434
- Scheppen ..... 285,325,434
- Snijbladen en wielen ..... 262,324-325,434
- Placemats ..... 74,192
- Pompkanen ..... 110-112,403,405
- Porselein ..... 23,26,31,434
- Porselein
- Aardewerk ..... 18-19,22-23,25,27,38
- Beenderporselein ..... 43
- Disposable ..... 184
- Emaïlle ..... 16
- Gezondheidszorg ..... 27-28,45
- Grès ..... 21,35,42,121
- Melamine ..... 93,114-116
- Polycarbonaat ..... 45
- Porselein ..... 15,17,20,24,26,28-44,63,65-66,69,71,74,116,279,330,434
- Presentatiebladen ..... 22,31-33,64,114,116,120
- Privacyscherm ..... 194
- Productlijnen ..... 446-447,453-455,461-464
- Puddingschalen ..... 301,310-311
- ## Q
- Quichebakvormen ..... 302-304
- ## R
- Ramekins ..... 23,44,63,66
- Ramenwasser ..... 163,165
- Raspen ..... 270,272
- Reinigingsdoeken ..... 158,160,203
- Rekeningmappen ..... 82
- Rekeningschaaltje ..... 80,99
- Rekken voor glaswerk ..... 93-94,167-168,470-471
- Rekken voor glazen op voet ..... 93-94
- Rietjes en dispensers ..... 101-102,186
- Rijstkokers ..... 398
- Ronde kwasten ..... 296
- Rookpannen ..... 323
- Rookpistolen ..... 323
- Roosters ..... 356-359,369-370,432-433
- Rubberen handschoenen ..... 159
- RVS tafels ..... 368,370-375
- RVS vleesbakken ..... 332
- ## S
- Sachethouders ..... 67
- Saladebestek ..... 282
- Saladevergieten ..... 275
- Satéstokjes ..... 185,270
- Sausflessen en dispensers ..... 67,275-276,295,344
- Schalen en serveerschalen ..... 61,114
- Scharen ..... 266-268
- Schillers ..... 249-250,266-267,270
- Schoeisel
- Hoog model ..... 241
- Klompens ..... 241-242,244-245
- Schoenen ..... 240-241,245
- Werk ..... 240-243
- Schorten
- Disposable ..... 227
- Geldschorten ..... 230,237
- Schort ..... 225-230,232-235
- Serveren ..... 232-236
- Slagersstrep ..... 225-226



# INDEX OP ARTIKEL CODE

| ART.NR | PAGINA | ART.NR | PAGINA | ART.NR | PAGINA | ART.NR | PAGINA | ART.NR | PAGINA | ART.NR | PAGINA | ART.NR | PAGINA |       |     |
|--------|--------|--------|--------|--------|--------|--------|--------|--------|--------|--------|--------|--------|--------|-------|-----|
| A010   | 224    | AD286  | 413    | BB571  | 243    | C359   | 31     | C840   | 246    | CB468  | 31     | CB774  | 48     | CC446 | 126 |
| A016   | 215    | AD287  | 413    | BB591  | 242    | C360   | 35     | C842   | 246    | CB469  | 31     | CB793  | 118    | CC447 | 87  |
| A025T  | 218    | AD287  | 413    | BB683  | 243    | C361   | 35     | C850   | 246    | CB470  | 31     | CB794  | 118    | CC447 | 126 |
| A026T  | 218    | AD287  | 414    | BB684  | 233    | C363   | 35     | C851   | 246    | CB471  | 33     | CB795  | 60     | CC461 | 101 |
| A029T  | 218    | AD288  | 275    | BB685  | 233    | C366   | 104    | C853   | 246    | CB472  | 33     | CB808  | 109    | CC461 | 185 |
| A042T  | 218    | AD579  | 416    | BB686  | 233    | C386   | 246    | C860   | 246    | CB473  | 33     | CB842  | 80     | CC463 | 75  |
| A054   | 224    | AD937  | 412    | BB687  | 233    | C425   | 246    | C861   | 246    | CB475  | 35     | CB843  | 80     | CC463 | 128 |
| A103   | 236    | AD939  | 412    | BB701  | 216    | C450   | 6      | C862   | 246    | CB477  | 34     | CB866  | 57     | CC493 | 128 |
| A134   | 212    | AE010  | 327    | BB702  | 217    | C451   | 6      | C864   | 246    | CB478  | 34     | CB870  | 189    | CC495 | 129 |
| A200   | 221    | AE739  | 184    | BB711  | 217    | C452   | 6      | C866   | 246    | CB479  | 34     | CB872  | 189    | CC496 | 129 |
| A204   | 223    | AG147  | 184    | BB712  | 217    | C453   | 6      | C868   | 246    | CB480  | 34     | CB887  | 108    | CC497 | 129 |
| A206   | 222    | AG148  | 184    | C003   | 250    | C454   | 6      | C870   | 246    | CB481  | 34     | CB887  | 290    | CC498 | 129 |
| A211   | 212    | AG648  | 406    | C005   | 250    | C455   | 6      | C870   | 260    | CB482  | 34     | CB891  | 293    | CC506 | 152 |
| A212   | 221    | B038   | 236    | C007   | 250    | C456   | 6      | C879   | 246    | CB483  | 34     | CB899  | 312    | CC553 | 121 |
| A214   | 221    | B043   | 234    | C010   | 250    | C457   | 6      | C882   | 246    | CB484  | 34     | CB900  | 312    | CC564 | 60  |
| A219   | 223    | B044   | 234    | C015   | 250    | C458   | 106    | C885   | 246    | CB485  | 36     | CB901  | 312    | CC570 | 129 |
| A220   | 223    | B053   | 222    | C024   | 40     | C459   | 263    | C886   | 246    | CB486  | 34     | CB902  | 312    | CC587 | 190 |
| A228   | 159    | B054   | 214    | C026   | 40     | C460   | 263    | C887   | 187    | CB487  | 34     | CB903  | 312    | CC594 | 192 |
| A228   | 174    | B106   | 216    | C027   | 40     | C461   | 100    | C889   | 246    | CB488  | 34     | CB904  | 312    | CC595 | 353 |
| A275   | 227    | B124   | 224    | C030   | 250    | C461   | 263    | C890   | 246    | CB489  | 34     | CB905  | 368    | CC596 | 353 |
| A279   | 229    | B125   | 224    | C042   | 40     | C463   | 122    | C895   | 246    | CB490  | 34     | CB906  | 368    | CC597 | 353 |
| A283   | 224    | B128   | 234    | C049   | 72     | C463   | 123    | C900   | 249    | CB491  | 34     | CB907  | 368    | CC598 | 353 |
| A289   | 224    | B132   | 233    | C058   | 308    | C464   | 36     | C905   | 249    | CB492  | 34     | CB908  | 372    | CC611 | 472 |
| A291   | 221    | B133   | 233    | C062   | 308    | C488   | 263    | C907   | 249    | CB493  | 34     | CB909  | 372    | CC666 | 472 |
| A295   | 236    | B133   | 235    | C063   | 308    | C538   | 246    | C909   | 249    | CB494  | 32     | CB911  | 368    | CC752 | 355 |
| A305   | 227    | B134   | 236    | C064   | 308    | C538   | 260    | C911   | 249    | CB495  | 31     | CB912  | 369    | CC753 | 355 |
| A310   | 227    | B157   | 235    | C092   | 112    | C539   | 207    | C915   | 249    | CB502  | 298    | CB912  | 432    | CC853 | 385 |
| A351   | 228    | B158   | 233    | C104   | 40     | C542   | 246    | C931   | 249    | CB503  | 298    | CB913  | 367    | CC880 | 281 |
| A360   | 228    | B169   | 221    | C108   | 40     | C544   | 246    | C931   | 284    | CB505  | 298    | CB921  | 473    | CC882 | 282 |
| A371   | 214    | B171   | 223    | C109   | 40     | C545   | 246    | C932   | 249    | CB507  | 472    | CB936  | 432    | CC882 | 285 |
| A372   | 216    | B173   | 222    | C110   | 40     | C546   | 246    | C945   | 249    | CB509  | 472    | CB937  | 432    | CC883 | 282 |
| A999   | 239    | B178   | 216    | C116   | 4      | C554   | 246    | C946   | 249    | CB510  | 125    | CB943  | 419    | CC884 | 282 |
| A425   | 232    | B187   | 220    | C117   | 4      | C556   | 90     | C955   | 249    | CB511  | 156    | CB944  | 398    | CC885 | 282 |
| A431   | 220    | B190   | 232    | C118   | 4      | C557   | 90     | C958   | 249    | CB513  | 138    | CB998  | 438    | CC886 | 282 |
| A438   | 212    | B192   | 232    | C119   | 4      | C558   | 90     | C961   | 249    | CB514  | 138    | CB999  | 399    | CC887 | 282 |
| A439   | 212    | B196   | 232    | C120   | 4      | C559   | 90     | C962   | 249    | CB515  | 138    | CC025  | 425    | CC889 | 401 |
| A478   | 245    | B207   | 244    | C121   | 4      | C560   | 90     | C974   | 249    | CB516  | 138    | CC026  | 425    | CC891 | 36  |
| A501   | 226    | B222   | 220    | C122   | 4      | C562   | 305    | C974   | 259    | CB517  | 138    | CC027  | 259    | CC893 | 35  |
| A521   | 226    | B226   | 221    | C123   | 4      | C563   | 305    | C990   | 249    | CB518  | 153    | CC051  | 326    | CC894 | 35  |
| A522   | 226    | B228   | 222    | C125   | 8      | C564   | 305    | CA948  | 24     | CB557  | 129    | CC052  | 274    | CC895 | 35  |
| A530   | 225    | B229   | 233    | C126   | 8      | C568   | 99     | CA949  | 24     | CB558  | 129    | CC055  | 97     | CC896 | 35  |
| A532   | 227    | B248   | 226    | C127   | 8      | C569   | 102    | CA950  | 24     | CB559  | 129    | CC056  | 299    | CC898 | 35  |
| A535   | 225    | B249   | 226    | C128   | 8      | C571   | 194    | CA951  | 24     | CB561  | 129    | CC057  | 299    | CC905 | 62  |
| A540   | 229    | B250   | 213    | C129   | 8      | C571   | 292    | CA975  | 355    | CB575  | 415    | CC058  | 299    | CC906 | 62  |
| A542   | 229    | B252   | 221    | C130   | 8      | C572   | 194    | CA998  | 154    | CB576  | 416    | CC065  | 474    | CC907 | 62  |
| A543   | 229    | B255   | 221    | C131   | 8      | C576   | 207    | CB005  | 270    | CB586  | 81     | CC066  | 474    | CC908 | 62  |
| A545   | 237    | B257   | 221    | C132   | 8      | C578   | 104    | CB006  | 167    | CB589  | 87     | CC067  | 474    | CC930 | 166 |
| A546   | 237    | B311   | 219    | C135   | 15     | C579   | 246    | CB006  | 470    | CB589  | 126    | CC069  | 305    | CC931 | 166 |
| A551   | 237    | B340   | 230    | C136   | 15     | C580   | 246    | CB019  | 105    | CB590  | 87     | CC071  | 300    | CC932 | 166 |
| A554   | 227    | B341   | 230    | C137   | 15     | C581   | 97     | CB029  | 70     | CB590  | 126    | CC079  | 211    | CC933 | 166 |
| A557   | 229    | B344   | 230    | C138   | 7      | C582   | 104    | CB030  | 70     | CB594  | 128    | CC080  | 211    | CC938 | 165 |
| A575T  | 218    | B357   | 224    | C139   | 7      | C604   | 249    | CB040  | 70     | CB594  | 210    | CC081  | 211    | CC939 | 165 |
| A580   | 227    | B390   | 224    | C140   | 7      | C606   | 249    | CB042  | 70     | CB595  | 128    | CC082  | 211    | CC940 | 207 |
| A581   | 227    | B422   | 234    | C141   | 7      | C607   | 249    | CB058  | 474    | CB595  | 210    | CC099  | 292    | CC997 | 57  |
| A582   | 219    | B426   | 229    | C142   | 7      | C610   | 249    | CB063  | 124    | CB596  | 128    | CC163  | 268    | CD029 | 97  |
| A585   | 237    | B427   | 229    | C143   | 7      | C630   | 249    | CB064  | 4      | CB596  | 210    | CC164  | 268    | CD029 | 97  |
| A587   | 237    | B429   | 229    | C146   | 5      | C634   | 270    | CB065  | 4      | CB612  | 67     | CC165  | 268    | CD059 | 161 |
| A590   | 228    | B431   | 235    | C147   | 5      | C653   | 100    | CB066  | 4      | CB612  | 176    | CC166  | 268    | CD080 | 474 |
| A647   | 226    | B432   | 235    | C148   | 5      | C653   | 250    | CB078  | 36     | CB613  | 67     | CC189  | 309    | CD081 | 474 |
| A652   | 221    | B434   | 233    | C149   | 5      | C654   | 248    | CB079  | 36     | CB613  | 176    | CC195  | 97     | CD082 | 475 |
| A653   | 221    | B470   | 221    | C150   | 5      | C655   | 248    | CB080  | 36     | CB623  | 172    | CC197  | 293    | CD083 | 475 |
| A654   | 221    | B471   | 217    | C151   | 5      | C656   | 248    | CB085  | 79     | CB624  | 172    | CC199  | 259    | CD084 | 476 |
| A662   | 225    | B472   | 217    | C152   | 5      | C657   | 248    | CB093  | 437    | CB625  | 172    | CC200  | 18     | CD085 | 476 |
| A674   | 218    | B587   | 230    | C153   | 5      | C658   | 248    | CB107  | 387    | CB626  | 9      | CC201  | 18     | CD086 | 473 |
| A677   | 224    | B591   | 230    | C161   | 15     | C659   | 248    | CB112  | 396    | CB627  | 9      | CC202  | 18     | CD087 | 473 |
| A702   | 224    | B649   | 215    | C162   | 90     | C660   | 248    | CB114  | 396    | CB632  | 9      | CC203  | 18     | CD088 | 473 |
| A703   | 222    | B720   | 234    | C163   | 90     | C661   | 248    | CB132  | 409    | CB634  | 7      | CC204  | 18     | CD094 | 5   |
| A704   | 222    | B721   | 230    | C164   | 96     | C662   | 248    | CB135  | 406    | CB635  | 7      | CC206  | 18     | CD095 | 7   |
| A708   | 240    | B824   | 235    | C166   | 96     | C663   | 248    | CB136  | 406    | CB639  | 7      | CC207  | 18     | CD144 | 278 |
| A709   | 234    | B887   | 233    | C167   | 95     | C664   | 248    | CB137  | 406    | CB640  | 7      | CC208  | 18     | CD145 | 278 |
| A724   | 237    | B979   | 242    | C168   | 95     | C669   | 248    | CB143  | 434    | CB642  | 8      | CC209  | 18     | CD146 | 278 |
| A730   | 238    | B980   | 235    | C171   | 96     | C670   | 248    | CB153  | 286    | CB643  | 8      | CC210  | 18     | CD147 | 278 |
| A734   | 237    | B981   | 235    | C172   | 96     | C673   | 248    | CB154  | 286    | CB645  | 8      | CC211  | 18     | CD148 | 278 |
| A735   | 237    | B989   | 219    | C174   | 94     | C675   | 248    | CB155  | 286    | CB646  | 8      | CC212  | 18     | CD149 | 278 |
| A736   | 237    | B995   | 235    | C175   | 95     | C680   | 248    | CB156  | 286    | CB647  | 8      | CC213  | 18     | CD214 | 148 |
| A801   | 241    | B998   | 215    | C176   | 95     | C683   | 248    | CB157  | 286    | CB652  | 8      | CC214  | 18     | CD229 | 478 |
| A813   | 241    | BB003  | 231    | C187   | 95     | C684   | 248    | CB158  | 286    | CB653  | 129    | CC215  | 18     | CD230 | 478 |
| A844   | 245    | BB007  | 230    | C192   | 98     | C685   | 248    | CB162  | 299    | CB654  | 129    | CC216  | 18     | CD231 | 451 |
| A845   | 241    | BB019  | 230    | C193   | 342    | C689   | 248    | CB163  | 298    | CB655  | 129    | CC260  | 377    | CD232 | 451 |
| A896   | 227    | BB051  | 214    | C195   | 97     | C691   | 248    | CB163  | 299    | CB656  | 129    | CC264  | 377    | CD233 | 284 |
| A898   | 244    | BB128  | 242    | C203   | 33     | C691   | 260    | CB167  | 306    | CB675  | 16     | CC265  | 248    | CD237 | 70  |
| A899   | 244    | BB129  | 244    | C204   | 33     | C719   | 249    | CB170  | 327    | CB701  | 33     | CC266  | 248    | CD239 | 478 |
| A906   | 232    | BB136  | 234    | C205   | 33     | C755   | 250    | CB171  | 327    | CB701  | 75     | CC267  | 248    | CD242 | 167 |
| A914   | 214    | BB138  | 234    | C213   | 32     | C770   | 258    | CB173  | 327    | CB702  | 32     | CC302  | 258    | CD242 | 470 |
| A919   | 222    | BB161  | 243    | C213   | 70     | C794   | 287    | CB174  | 327    | CB703  | 32     | CC310  | 65     | CD243 | 167 |
| A923   | 232    | BB165  | 242    | C214   | 32     | C795   | 287    | CB175  | 327    | CB704  | 33     | CC310  | 323    | CD243 | 470 |
| A924   | 232    | BB166  | 242    | C214   | 70     | C795   | 297    | CB176  | 327    | CB705  | 32     | CC311  | 65     | CD244 | 167 |
| A928   | 214    | BB170  | 238    | C218   | 8      | C797   | 287    | CB179  | 328    | CB707  | 32     | CC311  | 323    | CD244 | 470 |
| A934   | 216    | BB172  | 238    | C233   | 71     | C798   | 287    | CB181  | 328    | CB707  | 72     | CC329  | 344    | CD252 | 118 |
| A935   | 225    | BB174  | 238    | C234   | 71     | C798   | 297    | CB185  | 328    | CB707  | 279    | CC332  | 344    | CD269 | 100 |
| A938   | 226    | BB177  | 235    | C235   | 71     | C799   | 99     | CB231  | 56     | CB715  |        |        |        |       |     |





# INDEX OP ARTIKEL CODE

| ART.NR    | PAGINA | ART.NR | PAGINA | ART.NR | PAGINA | ART.NR | PAGINA | ART.NR | PAGINA | ART.NR | PAGINA | ART.NR | PAGINA |        |     |
|-----------|--------|--------|--------|--------|--------|--------|--------|--------|--------|--------|--------|--------|--------|--------|-----|
| CS466     | 52     | CU113  | 172    | CU905  | 84     | CW954  | 210    | D089   | 9      | D833   | 105    | DB234  | 419    | DC725  | 181 |
| CS467     | 52     | CU116  | 261    | CU906  | 85     | CW990  | 303    | D098   | 56     | D838   | 59     | DB257  | 402    | DC858  | 430 |
| CS469     | 52     | CU118  | 261    | CU907  | 126    | CW991  | 303    | D120   | 259    | D848   | 103    | DB266  | 418    | DC875  | 176 |
| CS471     | 44     | CU119  | 261    | CU909  | 84     | CX041  | 350    | D121   | 259    | D857   | 93     | DB331  | 400    | DC900  | 391 |
| CS473     | 44     | CU132  | 176    | CU910  | 85     | CX047  | 305    | D129   | 249    | D865   | 75     | DB332  | 400    | DC901  | 391 |
| CS490     | 380    | CU134  | 340    | CU911  | 85     | CX048  | 305    | D131   | 249    | D866   | 105    | DB344  | 273    | DC920  | 60  |
| CS491     | 380    | CU135  | 340    | CU912  | 83     | CX049  | 305    | D133   | 259    | D868   | 98     | DB345  | 273    | DC921  | 60  |
| CS494     | 51     | CU136  | 340    | CU913  | 87     | CX074  | 85     | D138   | 258    | D871   | 100    | DB369  | 248    | DC963  | 336 |
| CS496     | 51     | CU137  | 340    | CU914  | 87     | CX170  | 161    | D139   | 257    | D894   | 57     | DB384  | 170    | DC964  | 336 |
| CS497     | 51     | CU138  | 340    | CU915  | 87     | CX174  | 160    | D144   | 9      | D904   | 56     | DB389  | 385    | DC965  | 336 |
| CS518     | 15     | CU139  | 340    | CU916  | 82     | CX182  | 161    | D152   | 9      | D931   | 57     | DB450  | 279    | DC980  | 334 |
| CS519     | 12     | CU140  | 340    | CU917  | 82     | CX190  | 160    | D154   | 9      | D961   | 96     | DB451  | 279    | DC981  | 334 |
| CS519     | 15     | CU141  | 340    | CU918  | 82     | CX516  | 376    | D161   | 259    | D962   | 96     | DB452  | 279    | DC982  | 334 |
| CS543     | 312    | CU142  | 340    | CU919  | 86     | CX517  | 376    | D248   | 10     | D963   | 96     | DB453  | 279    | DC983  | 334 |
| CS544     | 312    | CU143  | 340    | CU920  | 86     | CX518  | 376    | D266   | 9      | DA015  | 182    | DB455  | 428    | DC984  | 334 |
| CS545     | 312    | CU144  | 340    | CU921  | 86     | CX519  | 376    | D590   | 324    | DA042  | 290    | DB461  | 203    | DE035  | 172 |
| CS550     | 102    | CU145  | 340    | CU923  | 86     | CX545  | 370    | D390   | 434    | DA043  | 290    | DB462  | 202    | DE121  | 294 |
| CS567     | 308    | CU146  | 340    | CU924  | 86     | CX546  | 370    | D391   | 283    | DA044  | 290    | DB463  | 202    | DE164  | 428 |
| CS570     | 402    | CU147  | 340    | CU925  | 81     | CX547  | 370    | D391   | 284    | DA086  | 179    | DB464  | 202    | DE205  | 403 |
| CS586     | 481    | CU148  | 340    | CU926  | 81     | CX548  | 370    | D392   | 285    | DA087  | 179    | DB465  | 202    | DE312  | 92  |
| CS712     | 297    | CU149  | 340    | CU927  | 75     | CX549  | 370    | D392   | 285    | DA119  | 346    | DB466  | 202    | DE313  | 92  |
| CS713     | 297    | CU170  | 29     | CU928  | 75     | CX550  | 370    | D393   | 283    | DA139  | 56     | DB467  | 203    | DE314  | 92  |
| CS714     | 297    | CU171  | 29     | CU929  | 81     | CX551  | 370    | D394   | 160    | DA257  | 477    | DB483  | 191    | DE315  | 92  |
| CS716     | 15     | CU174  | 29     | CU930  | 82     | CX552  | 370    | D395   | 120    | DA301  | 160    | DB484  | 191    | DE316  | 92  |
| CS717     | 15     | CU175  | 29     | CU931  | 82     | CX553  | 370    | D395   | 283    | DA362  | 295    | DB485  | 191    | DE325  | 160 |
| CS727     | 133    | CU176  | 29     | CU932  | 72     | CX554  | 370    | D395   | 284    | DA363  | 295    | DB492  | 101    | DE340  | 438 |
| CS728     | 133    | CU177  | 29     | CU933  | 81     | CX555  | 210    | D396   | 262    | DA410  | 272    | DB493  | 101    | DE341  | 438 |
| CS730     | 133    | CU178  | 28     | CU934  | 85     | CX556  | 210    | D396   | 325    | DA412  | 272    | DB494  | 101    | DE381  | 6   |
| CS731     | 133    | CU182  | 28     | CU942  | 85     | CX557  | 363    | D396   | 434    | DA426  | 271    | DB496  | 185    | DE383  | 6   |
| CS734     | 288    | CU183  | 28     | CU950  | 43     | CX558  | 363    | D397   | 283    | DA427  | 271    | DB497  | 185    | DE385  | 6   |
| CS735     | 288    | CU184  | 28     | CU951  | 43     | CX559  | 363    | DA01   | 263    | DA439  | 260    | DB498  | 185    | DE386  | 6   |
| CS753     | 328    | CU185  | 28     | CU952  | 43     | CX584  | 108    | DA02   | 263    | DA440  | 253    | DB509  | 301    | DE478  | 151 |
| CS754     | 328    | CU186  | 28     | CU953  | 43     | CX740  | 248    | DA04   | 263    | DA442  | 253    | DB512  | 275    | DE479  | 151 |
| CS756     | 328    | CU187  | 28     | CU954  | 43     | CX741  | 252    | DA06   | 263    | DA443  | 253    | DB513  | 275    | DE500  | 309 |
| CS770     | 286    | CU258  | 173    | CU955  | 43     | CX742  | 252    | DA10   | 260    | DA444  | 253    | DB520  | 40     | DE501  | 301 |
| CS771     | 286    | CU259  | 173    | CU956  | 43     | CX743  | 252    | DA20   | 260    | DA445  | 253    | DB527  | 40     | DE505  | 303 |
| CS774     | 299    | CU364  | 415    | CU957  | 43     | CX744  | 252    | DA40   | 261    | DA446  | 253    | DB566  | 304    | DE506  | 303 |
| CS803     | 300    | CU365  | 415    | CU958  | 43     | CX745  | 248    | DA45   | 274    | DA448  | 253    | DB567  | 304    | DE706  | 184 |
| CS805     | 203    | CU410  | 29     | CU959  | 43     | CX746  | 250    | DA46   | 273    | DA449  | 253    | DB568  | 304    | DE707  | 184 |
| CS806     | 203    | CU411  | 29     | CU960  | 43     | CX747  | 248    | DA54   | 274    | DA520  | 305    | DB644  | 61     | DE717  | 192 |
| CS807     | 160    | CU414  | 29     | CU961  | 43     | CX748  | 252    | DA55   | 274    | DA521  | 281    | DB645  | 61     | DE737  | 284 |
| CS808     | 203    | CU415  | 29     | CU962  | 43     | CX749  | 252    | DA63   | 273    | DA523  | 281    | DB843  | 400    | DE738  | 284 |
| CS827     | 344    | CU416  | 29     | CU967  | 261    | CX750  | 252    | DA74   | 260    | DA524  | 281    | DB878  | 354    | DE763  | 184 |
| CS828     | 344    | CU417  | 29     | CW012  | 144    | CX751  | 250    | DA75   | 72     | DA525  | 305    | DB879  | 354    | DE764  | 184 |
| CS829     | 344    | CU418  | 28     | CW018  | 88     | CX778  | 415    | DA75   | 268    | DA527  | 281    | DB908  | 275    | DE783  | 168 |
| CS850     | 296    | CU422  | 28     | CW044  | 58     | CX778  | 416    | DA77   | 261    | DA528  | 281    | DB947  | 51     | DE783  | 168 |
| CS910     | 285    | CU423  | 28     | CW069  | 58     | CX926  | 409    | D503   | 248    | DA529  | 281    | DB948  | 51     | DE784  | 168 |
| CS911     | 285    | CU424  | 28     | CW112  | 276    | CX927  | 410    | D505   | 7      | DA531  | 281    | DC024  | 52     | DE784  | 168 |
| CS939     | 397    | CU425  | 28     | CW113  | 276    | CX928  | 410    | D506   | 7      | DA532  | 305    | DC025  | 52     | DE789  | 168 |
| CS950     | 419    | CU426  | 28     | CW114  | 276    | CX929  | 425    | D507   | 7      | DA538  | 480    | DC126  | 193    | DE789  | 168 |
| CT014     | 420    | CU427  | 28     | CW123  | 276    | CX930  | 425    | D508   | 7      | DA539  | 480    | DC178  | 144    | DE790  | 168 |
| CT047     | 202    | CU428  | 29     | CW130  | 146    | CX931  | 410    | D510   | 7      | DA540  | 480    | DC179  | 144    | DE790  | 168 |
| CT057     | 408    | CU429  | 29     | CW131  | 146    | CX938  | 401    | D511   | 7      | DA564  | 396    | DC212  | 15     | DE794  | 168 |
| CT083     | 175    | CU432  | 29     | CW146  | 430    | CY024  | 269    | D512   | 7      | DA565  | 396    | DC214  | 12     | DE794  | 168 |
| CT169     | 307    | CU433  | 29     | CW159  | 113    | CY054  | 99     | D558   | 280    | DA566  | 396    | DC215  | 12     | DE795  | 168 |
| CT170     | 307    | CU434  | 29     | CW202  | 172    | CY080  | 101    | D594   | 296    | DA567  | 396    | DC219  | 12     | DE795  | 168 |
| CT189     | 307    | CU435  | 29     | CW203  | 172    | CY080  | 186    | D595   | 6      | DA569  | 158    | DC220  | 12     | DE796  | 168 |
| CT246     | 315    | CU436  | 28     | CW204  | 172    | CY117  | 304    | D596   | 6      | DA570  | 344    | DC221  | 12     | DE796  | 168 |
| CT273     | 334    | CU438  | 28     | CW205  | 172    | CY140  | 407    | D597   | 6      | DA571  | 344    | DC222  | 12     | DE797  | 168 |
| CT277     | 92     | CU439  | 28     | CW251  | 50     | CY141  | 407    | D598   | 6      | DA572  | 344    | DC224  | 12     | DE797  | 168 |
| CT285     | 175    | CU440  | 28     | CW294  | 307    | CY221  | 289    | D600   | 6      | DA573  | 344    | DC225  | 12     | DE798  | 168 |
| CT286     | 175    | CU441  | 28     | CW305  | 404    | CY222  | 289    | D601   | 6      | DA589  | 176    | DC226  | 12     | DE798  | 168 |
| CT290     | 168    | CU442  | 28     | CW306  | 404    | CY223  | 289    | D602   | 6      | DA602  | 141    | DC227  | 12     | DE799  | 168 |
| CT290     | 471    | CU443  | 28     | CW312  | 300    | CY224  | 289    | D612   | 268    | DA603  | 129    | DC228  | 12     | DE799  | 168 |
| CT307     | 168    | CU444  | 28     | CW314  | 300    | CY225  | 289    | D613   | 268    | DA605  | 129    | DC243  | 286    | DE855  | 335 |
| CT307     | 471    | CU445  | 28     | CW321  | 304    | CY233  | 61     | D625   | 268    | DA693  | 157    | DC300  | 146    | DE856  | 335 |
| CT325     | 203    | CU485  | 398    | CW322  | 304    | CY282  | 52     | D626   | 268    | DA693  | 204    | DC301  | 146    | DE858  | 335 |
| CT329     | 168    | CU486  | 398    | CW352  | 288    | CY293  | 285    | D628   | 267    | DA695  | 204    | DC305  | 21     | DE859  | 335 |
| CT329     | 471    | CU487  | 397    | CW352  | 323    | CY329  | 58     | D629   | 267    | DA696  | 204    | DC307  | 21     | DE903  | 357 |
| CT349     | 366    | CU488  | 397    | CW362  | 380    | CY339  | 404    | D632   | 266    | DA717  | 88     | DC383  | 17     | DE904  | 357 |
| CT357-3PH | 441    | CU542  | 184    | CW364  | 380    | CY393  | 120    | D634   | 268    | DA737  | 24     | DC388  | 17     | DE905  | 357 |
| CT373     | 366    | CU543  | 184    | CW370  | 381    | CY393  | 283    | D649   | 283    | DA744  | 331    | DC389  | 17     | DE906  | 357 |
| CT384     | 366    | CU544  | 184    | CW373  | 381    | CY401  | 277    | D653   | 270    | DA745  | 331    | DC393  | 17     | DE907  | 357 |
| CT400     | 366    | CU545  | 184    | CW396  | 49     | CY408  | 59     | D675   | 270    | DA746  | 331    | DC394  | 17     | DE925  | 101 |
| CT418     | 366    | CU546  | 180    | CW397  | 49     | CY423  | 408    | D676   | 270    | DA770  | 90     | DC396  | 17     | DE925  | 186 |
| CT429     | 348    | CU547  | 401    | CW488  | 354    | CY570  | 296    | D682   | 8      | DA771  | 90     | DC397  | 17     | DE926  | 101 |
| CT430     | 348    | CU548  | 401    | CW490  | 101    | CY574  | 296    | D683   | 8      | DA774  | 90     | DC398  | 17     | DE926  | 186 |
| CT432     | 348    | CU549  | 401    | CW498  | 268    | CY575  | 296    | D684   | 8      | DA775  | 90     | DC458  | 171    | DE927  | 101 |
| CT438     | 366    | CU551  | 256    | CW586  | 205    | CY581  | 208    | D685   | 8      | DA807  | 325    | DC470  | 282    | DE927  | 186 |
| CT458     | 347    | CU552  | 256    | CW589  | 205    | CY599  | 157    | D686   | 8      | DA890  | 334    | DC476  | 282    | DE928  | 101 |
| CT460     | 347    | CU553  | 256    | CW590  | 205    | CY727  | 147    | D687   | 8      | DA891  | 334    | DC531  | 179    | DE928  | 186 |
| CT537     | 67     | CU554  | 256    | CW594  | 205    | CY795  | 380    | D689   | 8      | DA896  | 61     | DC598  | 373    | DEM193 | 93  |
| CT694     | 477    | CU555  | 256    | CW715  | 188    | CY796  | 380    | D690   | 5      | DA898  | 61     | DC602  | 373    | DF010  | 155 |
| CT695     | 477    | CU634  | 10     | CW716  | 188    | CY797  | 380    | D691   | 5      | DA902  | 22     | DC605  | 373    | DF054  | 63  |
| CT704     | 45     | CU635  | 10     | CW717  | 188    | CY798  | 380    | D692   | 5      | DA933  | 51     | DC610  | 373    | DF055  | 63  |
| CT766     | 178    | CU748  | 350    | CW718  | 188    | CY800  | 5      | D693   | 5      | DA957  | 438    | DC611  | 373    | DF107  | 163 |
| CT815     | 404    | CU749  | 350    | CW719  | 160    | CY802  | 5      | D694   | 5      | DA987  | 27     | DC615  | 373    | DF158  | 105 |
| CT870     | 196    | CU767  | 261    | CW722  | 206    | CY803  | 5      | D695   | 5      | DA987  | 434    | DC621  | 373    | DF160  | 160 |
| CT909     | 208    | CU770  | 86     | CW723  | 206    | CY804  | 5      | D696   | 5      | DA989  | 27     | DC662  | 334    |        |     |

# INDEX OP ARTIKEL CODE

| ART.NR | PAGINA | ART.NR | PAGINA | ART.NR | PAGINA | ART.NR | PAGINA | ART.NR | PAGINA | ART.NR | PAGINA | ART.NR | PAGINA |       |     |
|--------|--------|--------|--------|--------|--------|--------|--------|--------|--------|--------|--------|--------|--------|-------|-----|
| DF655  | 196    | DL012  | 367    | DL939  | 164    | DM290  | 14     | DN831  | 162    | DP293  | 362    | DR870  | 89     | DS175 | 27  |
| DF696  | 190    | DL015  | 141    | DL940  | 164    | DM291  | 14     | DN832  | 162    | DP705  | 259    | DR871  | 89     | DS176 | 27  |
| DF717  | 292    | DL018  | 125    | DL942  | 313    | DM292  | 14     | DN833  | 162    | DP751  | 56     | DR872  | 89     | DS177 | 27  |
| DF765  | 22     | DL046  | 154    | DL943  | 288    | DM293  | 266    | DN834  | 162    | DP752  | 56     | DR874  | 89     | DS178 | 27  |
| DF777  | 22     | DL102  | 8      | DL943  | 323    | DM470  | 424    | DN839  | 158    | DP757  | 56     | DR875  | 89     | DS179 | 27  |
| DF780  | 22     | DL103  | 8      | DL944  | 288    | DM597  | 288    | DN840  | 158    | DP759  | 56     | DR877  | 89     | DS180 | 435 |
| DF825  | 399    | DL104  | 5      | DL944  | 323    | DM600  | 143    | DN841  | 158    | DP898  | 16     | DR880  | 12     | DS181 | 435 |
| DF870  | 346    | DL105  | 5      | DL945  | 288    | DM635  | 150    | DN842  | 158    | DP956  | 46     | DR881  | 12     | DS182 | 436 |
| DF875  | 117    | DL106  | 7      | DL945  | 323    | DM636  | 150    | DN843  | 158    | DP965  | 46     | DR882  | 12     | DS183 | 436 |
| DG400  | 379    | DL107  | 55     | DL949  | 314    | DM712  | 335    | DN844  | 158    | DR003  | 92     | DR883  | 12     | DS185 | 435 |
| DH449  | 149    | DL126  | 48     | DL951  | 314    | DM713  | 335    | DN845  | 158    | DR004  | 92     | DR884  | 12     | DS187 | 418 |
| DH631  | 43     | DL128  | 48     | DL952  | 314    | DM714  | 335    | DN857  | 274    | DR005  | 92     | DR885  | 12     | DS188 | 418 |
| DH632  | 43     | DL129  | 48     | DL953  | 314    | DM715  | 335    | DN858  | 274    | DR022  | 371    | DR887  | 12     | DS189 | 418 |
| DH634  | 43     | DL146  | 63     | DL979  | 341    | DM717  | 315    | DN861  | 477    | DR023  | 371    | DR888  | 12     | DS190 | 418 |
| DH635  | 43     | DL146  | 73     | DL980  | 341    | DM718  | 315    | DN891  | 315    | DR038  | 371    | DR889  | 12     | DS191 | 426 |
| DH636  | 43     | DL148  | 68     | DL981  | 341    | DM719  | 315    | DN892  | 315    | DR060  | 376    | DR896  | 145    | DS192 | 426 |
| DH637  | 43     | DL157  | 91     | DL982  | 341    | DM720  | 315    | DN893  | 315    | DR087  | 44     | DR897  | 145    | DS430 | 375 |
| DH639  | 43     | DL158  | 80     | DL983  | 341    | DM729  | 335    | DN896  | 316    | DR088  | 44     | DR898  | 145    | DS431 | 375 |
| DH640  | 43     | DL158  | 99     | DL984  | 341    | DM730  | 335    | DN897  | 316    | DR089  | 44     | DR899  | 145    | DS432 | 375 |
| DH852  | 54     | DL160  | 112    | DL985  | 352    | DM732  | 335    | DN898  | 316    | DR090  | 44     | DR900  | 145    | DS433 | 375 |
| DH853  | 54     | DL161  | 112    | DL987  | 352    | DM733  | 335    | DN899  | 316    | DR093  | 44     | DR902  | 145    | DS434 | 375 |
| DJ266  | 55     | DL162  | 112    | DL988  | 352    | DM734  | 335    | DN903  | 316    | DR094  | 44     | DR912  | 145    | DS435 | 371 |
| DJ396  | 54     | DL163  | 110    | DL989  | 352    | DM735  | 335    | DN904  | 316    | DR095  | 44     | DR923  | 145    | DS436 | 371 |
| DJ661  | 92     | DL164  | 110    | DL992  | 352    | DM737  | 335    | DN905  | 299    | DR096  | 44     | DR926  | 145    | DS437 | 371 |
| DJ759  | 73     | DL165  | 110    | DL993  | 352    | DM738  | 335    | DN906  | 299    | DR098  | 44     | DR927  | 145    | DS438 | 371 |
| DJ956  | 27     | DL166  | 110    | DM001  | 262    | DM739  | 335    | DN910  | 339    | DR099  | 44     | DR928  | 145    | DS439 | 371 |
| DJ957  | 27     | DL167  | 112    | DM003  | 262    | DM740  | 335    | DN912  | 248    | DR219  | 196    | DR929  | 145    | DS440 | 371 |
| DJ958  | 27     | DL168  | 112    | DM004  | 262    | DM741  | 335    | DN912  | 260    | DR300  | 142    | DR930  | 145    | DS441 | 371 |
| DJ959  | 27     | DL169  | 112    | DM005  | 262    | DM742  | 335    | DN913  | 249    | DR301  | 142    | DR931  | 145    | DS442 | 371 |
| DJ960  | 342    | DL170  | 112    | DM006  | 262    | DM743  | 335    | DN915  | 285    | DR306  | 143    | DR932  | 145    | DS443 | 371 |
| DJ961  | 342    | DL177  | 54     | DM020  | 272    | DM744  | 335    | DN916  | 285    | DR380  | 376    | DR933  | 145    | DS444 | 371 |
| DJ962  | 342    | DL187  | 83     | DM021  | 272    | DM745  | 335    | DN927  | 310    | DR382  | 376    | DR934  | 145    | DS445 | 371 |
| DJ963  | 342    | DL187  | 94     | DM022  | 272    | DM746  | 335    | DN928  | 310    | DR492  | 332    | DR938  | 145    | DS446 | 370 |
| DK229  | 386    | DL209  | 56     | DM023  | 270    | DM747  | 335    | DN929  | 310    | DR493  | 332    | DR939  | 145    | DS447 | 370 |
| DK353  | 466    | DL215  | 57     | DM025  | 270    | DM748  | 335    | DN930  | 249    | DR494  | 332    | DR941  | 145    | DS448 | 370 |
| DK354  | 466    | DL221  | 94     | DM036  | 267    | DM750  | 335    | DN930  | 260    | DR495  | 332    | DR944  | 145    | DS449 | 370 |
| DK355  | 466    | DL222  | 94     | DM037  | 267    | DM751  | 335    | DN939  | 285    | DR496  | 332    | DR945  | 145    | DS450 | 370 |
| DK356  | 466    | DL224  | 96     | DM038  | 267    | DM752  | 335    | DN940  | 310    | DR499  | 332    | DR947  | 145    | DS451 | 370 |
| DK357  | 466    | DL225  | 96     | DM039  | 267    | DM753  | 335    | DN950  | 303    | DR541  | 311    | DR948  | 145    | DS452 | 370 |
| DK358  | 466    | DL226  | 194    | DM052  | 276    | DM754  | 335    | DN954  | 301    | DR542  | 311    | DR955  | 145    | DS453 | 370 |
| DK359  | 467    | DL239  | 72     | DM053  | 276    | DM755  | 335    | DN955  | 301    | DR543  | 311    | DR957  | 145    | DS454 | 360 |
| DK376  | 185    | DL261  | 95     | DM056  | 289    | DM756  | 335    | DN959  | 302    | DR544  | 311    | DR959  | 145    | DS456 | 360 |
| DK377  | 185    | DL264  | 95     | DM058  | 288    | DM757  | 335    | DN962  | 303    | DR545  | 311    | DR962  | 145    | DS457 | 360 |
| DK378  | 183    | DL265  | 95     | DM058  | 324    | DM758  | 335    | DN967  | 290    | DR547  | 311    | DR977  | 145    | DS458 | 360 |
| DK378  | 185    | DL300  | 279    | DM059  | 287    | DM759  | 335    | DN970  | 268    | DR551  | 311    | DR987  | 145    | DS459 | 360 |
| DK380  | 185    | DL300  | 297    | DM067  | 420    | DM760  | 335    | DN976  | 268    | DR580  | 91     | DR988  | 145    | DS460 | 375 |
| DK381  | 185    | DL318  | 251    | DM071  | 473    | DM761  | 335    | DN989  | 407    | DR581  | 91     | DR992  | 145    | DS460 | 469 |
| DK382  | 185    | DL319  | 251    | DM091  | 404    | DM762  | 335    | DN996  | 273    | DR582  | 91     | DS001  | 12     | DS461 | 375 |
| DK383  | 183    | DL320  | 251    | DM105  | 101    | DM770  | 357    | DP013  | 283    | DR583  | 91     | DS002  | 12     | DS461 | 469 |
| DK386  | 183    | DL325  | 251    | DM107  | 105    | DM771  | 357    | DP014  | 278    | DR584  | 91     | DS003  | 12     | DS462 | 375 |
| DK387  | 183    | DL335  | 260    | DM112  | 100    | DM772  | 357    | DP015  | 278    | DR585  | 91     | DS004  | 12     | DS462 | 469 |
| DK388  | 185    | DL337  | 168    | DM113  | 100    | DM773  | 357    | DP016  | 278    | DR586  | 91     | DS005  | 12     | DS463 | 375 |
| DK389  | 181    | DL337  | 471    | DM114  | 100    | DM774  | 357    | DP017  | 278    | DR587  | 91     | DS006  | 12     | DS463 | 469 |
| DK390  | 185    | DL338  | 168    | DM118  | 104    | DM775  | 357    | DP018  | 278    | DR588  | 91     | DS007  | 12     | DS464 | 375 |
| DK391  | 185    | DL338  | 471    | DM121  | 94     | DM776  | 357    | DP019  | 290    | DR589  | 91     | DS008  | 12     | DS465 | 375 |
| DK392  | 185    | DL340  | 258    | DM173  | 179    | DM780  | 92     | DP021  | 16     | DR590  | 99     | DS009  | 12     | DS466 | 375 |
| DK393  | 185    | DL341  | 259    | DM177  | 173    | DM781  | 92     | DP022  | 280    | DR592  | 98     | DS010  | 12     | DS467 | 375 |
| DK394  | 185    | DL342  | 260    | DM177  | 310    | DM782  | 92     | DP025  | 267    | DR593  | 96     | DS011  | 12     | DS468 | 441 |
| DK395  | 185    | DL345  | 251    | DM181  | 177    | DM783  | 92     | DP028  | 293    | DR594  | 103    | DS020  | 89     | DS469 | 441 |
| DK396  | 186    | DL360  | 251    | DM182  | 177    | DM795  | 91     | DP033  | 295    | DR606  | 96     | DS021  | 89     | DS471 | 441 |
| DK397  | 185    | DL362  | 251    | DM183  | 177    | DM798  | 91     | DP034  | 295    | DR609  | 97     | DS022  | 89     | DS495 | 22  |
| DK398  | 186    | DL363  | 251    | DM193  | 129    | DM800  | 92     | DP037  | 266    | DR620  | 99     | DS023  | 89     | DS516 | 91  |
| DK399  | 186    | DL364  | 251    | DM194  | 93     | DM840  | 142    | DP038  | 128    | DR621  | 99     | DS040  | 11     | DS517 | 91  |
| DK500  | 22     | DL365  | 251    | DM194  | 129    | DM841  | 142    | DP038  | 211    | DR622  | 98     | DS041  | 11     | DS518 | 91  |
| DK501  | 22     | DL366  | 251    | DM209  | 67     | DM842  | 142    | DP039  | 128    | DR623  | 96     | DS042  | 11     | DS519 | 91  |
| DK503  | 22     | DL373  | 251    | DM210  | 67     | DM868  | 397    | DP039  | 211    | DR626  | 96     | DS043  | 11     | DS551 | 414 |
| DK512  | 22     | DL377  | 251    | DM214  | 67     | DM869  | 397    | DP053  | 109    | DR627  | 98     | DS044  | 11     | DS552 | 414 |
| DK513  | 22     | DL378  | 284    | DM218  | 99     | DM874  | 386    | DP058  | 55     | DR629  | 97     | DS045  | 11     | DS553 | 414 |
| DK515  | 22     | DL379  | 251    | DM219  | 94     | DM876  | 406    | DP088  | 54     | DR635  | 98     | DS046  | 11     | DT195 | 340 |
| DK517  | 22     | DL379  | 260    | DM220  | 87     | DM876  | 407    | DP094  | 55     | DR650  | 145    | DS050  | 11     | DT196 | 340 |
| DK553  | 22     | DL380  | 260    | DM221  | 87     | DM877  | 263    | DP095  | 55     | DR699  | 57     | DS052  | 187    | DT197 | 340 |
| DK565  | 22     | DL381  | 257    | DM223  | 10     | DM880  | 421    | DP103  | 59     | DR713  | 56     | DS053  | 187    | DT198 | 340 |
| DK567  | 22     | DL384  | 254    | DM224  | 10     | DM881  | 421    | DP104  | 59     | DR736  | 114    | DS054  | 187    | DT429 | 366 |
| DK574  | 79     | DL385  | 256    | DM225  | 10     | DM882  | 421    | DP109  | 105    | DR741  | 103    | DS054  | 187    | DT440 | 147 |
| DK577  | 79     | DL386  | 255    | DM226  | 10     | DM883  | 421    | DP110  | 53     | DR742  | 103    | DS055  | 187    | DT442 | 147 |
| DK578  | 79     | DL450  | 369    | DM227  | 10     | DM904  | 150    | DP111  | 53     | DR743  | 103    | DS055  | 187    | DT443 | 147 |
| DK579  | 79     | DL463  | 144    | DM228  | 10     | DM910  | 13     | DP115  | 104    | DR745  | 107    | DS058  | 187    | DT444 | 147 |
| DK580  | 79     | DL475  | 149    | DM229  | 10     | DM911  | 13     | DP121  | 101    | DR755  | 428    | DS060  | 11     | DT445 | 147 |
| DK586  | 79     | DL476  | 134    | DM230  | 11     | DM912  | 13     | DP122  | 101    | DR756  | 428    | DS061  | 11     | DT446 | 147 |
| DK587  | 79     | DL476  | 135    | DM231  | 11     | DM913  | 13     | DP123  | 101    | DR757  | 428    | DS062  | 11     | DT447 | 147 |
| DK595  | 184    | DL476  | 136    | DM232  | 11     | DM914  | 13     | DP127  | 112    | DR758  | 428    | DS066  | 15     | DT468 | 379 |
| DK657  | 24     | DL476  | 136    | DM233  | 11     | DM915  | 13     | DP128  | 112    | DR759  | 428    | DS067  | 15     | DT659 | 296 |
| DK670  | 386    | DL476  | 136    | DM235  | 11     | DM916  | 13     | DP129  | 112    | DR782  | 21     | DS069  | 11     | DT696 | 144 |
| DK737  | 367    | DL477  | 137    | DM236  | 11     | DM933  | 150    | DP138  | 64     | DR783  | 21     | DS070  | 11     | DT697 | 144 |
| DK738  | 365    | DL480  | 156    | DM237  | 11     | DM934  | 150    | DP139  | 64     | DR784  | 21     | DS071  | 11     | DW159 | 165 |
| DK770  | 311    | DL710  | 215    | DM238  | 9      | DM935  | 150    | DP156  | 64     | DR785  | 21     | DS083  | 89     | DW192 | 186 |
| DK777  | 421    | DL711  | 215    | DM239  | 9      | DM958  | 405    | DP160  | 116    | DR80   | 25     | DS095  | 88     | DW194 | 186 |
| DK778  | 421    | DL712  | 219    | DM240  | 9      | DN501  | 24     | DP161  | 116    | DR800  | 25     | DS096  | 88     | DW196 | 186 |
|        |        |        |        |        |        |        |        |        |        |        |        |        |        |       |     |

# INDEX OP ARTIKEL CODE

| ART.NR | PAGINA | ART.NR | PAGINA | ART.NR | PAGINA | ART.NR | PAGINA | ART.NR | PAGINA | ART.NR | PAGINA | ART.NR | PAGINA |       |     |
|--------|--------|--------|--------|--------|--------|--------|--------|--------|--------|--------|--------|--------|--------|-------|-----|
| DW349  | 177    | DW563  | 168    | DY822  | 378    | E847   | 304    | F636   | 206    | FA701  | 202    | FB560  | 42     | FC095 | 316 |
| DW451  | 329    | DW563  | 471    | DY823  | 378    | E848   | 304    | F649   | 206    | FA704  | 202    | FB564  | 42     | FC096 | 316 |
| DW432  | 329    | DW564  | 347    | DY824  | 378    | E849   | 304    | F661   | 416    | FA705  | 202    | FB565  | 42     | FC097 | 316 |
| DW433  | 329    | DW565  | 347    | DY825  | 378    | E890   | 299    | F681   | 365    | FA706  | 197    | FB566  | 42     | FC098 | 316 |
| DW434  | 329    | DW566  | 347    | DY825  | 378    | E891   | 299    | F758   | 345    | FA707  | 197    | FB567  | 42     | FC099 | 316 |
| DW435  | 329    | DW569  | 347    | DY826  | 378    | E893   | 345    | F760   | 118    | FA708  | 198    | FB568  | 42     | FC165 | 24  |
| DW436  | 329    | DW570  | 347    | DY827  | 378    | E900   | 353    | F762   | 117    | FA710  | 197    | FB569  | 42     | FC166 | 24  |
| DW437  | 329    | DW571  | 347    | DY828  | 378    | E910   | 353    | F764   | 117    | FA945  | 250    | FB573  | 51     | FC179 | 30  |
| DW438  | 329    | DW572  | 347    | DY829  | 378    | E911   | 353    | F773   | 72     | FA947  | 250    | FB574  | 51     | FC255 | 393 |
| DW439  | 329    | DW572  | 347    | DY883  | 22     | E912   | 353    | F778   | 87     | FA954  | 250    | FB575  | 51     | FC256 | 394 |
| DW440  | 329    | DW573  | 347    | DY982  | 187    | E915   | 353    | F859   | 109    | FA959  | 250    | FB576  | 51     | FC257 | 394 |
| DW441  | 329    | DW574  | 347    | DY983  | 187    | E918   | 353    | F878   | 429    | FA964  | 301    | FB577  | 51     | FC258 | 395 |
| DW442  | 329    | DW576  | 347    | DY985  | 187    | E929   | 353    | F947   | 164    | FA972  | 301    | FB578  | 51     | FC259 | 395 |
| DW443  | 329    | DW579  | 348    | DY987  | 187    | E930   | 353    | F948   | 164    | FA973  | 301    | FB595  | 150    | FC268 | 408 |
| DW444  | 329    | DW580  | 347    | DY990  | 408    | E933   | 353    | F949   | 164    | FA978  | 183    | FB596  | 150    | FC272 | 54  |
| DW445  | 329    | DW581  | 347    | DY993  | 388    | E945   | 158    | F950   | 164    | FA979  | 183    | FB597  | 150    | FC279 | 54  |
| DW446  | 329    | DW582  | 347    | DY994  | 388    | E944   | 158    | F951   | 165    | FA984  | 303    | FB608  | 150    | FC347 | 380 |
| DW447  | 329    | DW583  | 348    | DY995  | 388    | E947   | 158    | F953   | 159    | FA987  | 303    | FB609  | 150    | FC354 | 303 |
| DW448  | 329    | DW584  | 348    | DY996  | 388    | E969   | 289    | F954   | 159    | FB078  | 345    | FB623  | 310    | FC374 | 395 |
| DW449  | 329    | DW585  | 348    | DY997  | 388    | E972   | 383    | F955   | 158    | FB106  | 320    | FB624  | 150    | FC375 | 395 |
| DW450  | 329    | DW586  | 348    | DY998  | 388    | E975   | 383    | F959   | 158    | FB121  | 351    | FB664  | 181    | FC380 | 390 |
| DW451  | 329    | DW620  | 189    | E002   | 302    | E977   | 384    | F960   | 158    | FB122  | 349    | FB665  | 181    | FC381 | 390 |
| DW452  | 329    | DW621  | 190    | F004   | 62     | E996   | 354    | F961   | 162    | FB138  | 186    | FB666  | 181    | FC382 | 390 |
| DW453  | 329    | DW623  | 189    | E013   | 302    | F005   | 325    | F962   | 162    | FB139  | 186    | FB667  | 181    | FC383 | 390 |
| DW454  | 329    | DW624  | 176    | E017   | 302    | F005   | 434    | F963   | 162    | FB140  | 186    | FB673  | 183    | FC384 | 390 |
| DW455  | 329    | DW625  | 177    | E018   | 56     | F006   | 325    | F974   | 97     | FB141  | 186    | FB674  | 183    | FC385 | 390 |
| DW456  | 329    | DW628  | 178    | E019   | 302    | F006   | 434    | F975   | 99     | FB142  | 186    | FB675  | 183    | FC386 | 390 |
| DW457  | 329    | DW629  | 190    | E020   | 62     | F008   | 325    | F976   | 99     | FB143  | 186    | FB676  | 182    | FC510 | 180 |
| DW458  | 329    | DW631  | 180    | E032   | 57     | F008   | 434    | F977   | 94     | FB144  | 186    | FB677  | 182    | FC511 | 180 |
| DW459  | 329    | DW703  | 48     | E036   | 57     | F009   | 325    | F978   | 95     | FB145  | 186    | FB678  | 182    | FC517 | 187 |
| DW460  | 329    | DW782  | 184    | E039   | 57     | F009   | 434    | F980   | 100    | FB146  | 186    | FB690  | 316    | FC518 | 181 |
| DW461  | 329    | DW783  | 184    | E043   | 302    | F011   | 325    | F987   | 94     | FB147  | 186    | FB691  | 312    | FC519 | 181 |
| DW462  | 329    | DW784  | 184    | E046   | 301    | F011   | 434    | F993   | 366    | FB148  | 186    | FB692  | 312    | FC520 | 181 |
| DW478  | 336    | DW785  | 184    | E047   | 301    | F012   | 325    | F994   | 366    | FB149  | 186    | FB694  | 312    | FC524 | 180 |
| DW479  | 336    | DW786  | 184    | E048   | 301    | F012   | 434    | F995   | 366    | FB160  | 183    | FB695  | 312    | FC525 | 180 |
| DW480  | 336    | DW787  | 184    | E049   | 57     | F013   | 325    | F996   | 366    | FB162  | 183    | FB696  | 312    | FC526 | 180 |
| DW481  | 336    | DY107  | 206    | E062   | 300    | F013   | 434    | F997   | 366    | FB164  | 183    | FB697  | 316    | FC527 | 180 |
| DW482  | 336    | DY114  | 205    | E069   | 60     | F014   | 325    | F998   | 366    | FB196  | 183    | FB698  | 319    | FC528 | 179 |
| DW483  | 336    | DY115  | 205    | E073   | 422    | F014   | 434    | FA025  | 20     | FB197  | 183    | FB699  | 319    | FC534 | 181 |
| DW484  | 336    | DY176  | 329    | E092   | 276    | F018   | 367    | FA026  | 20     | FB198  | 183    | FB815  | 142    | FC535 | 181 |
| DW485  | 336    | DY180  | 351    | E093   | 276    | F019   | 367    | FA027  | 20     | FB199  | 183    | FB819  | 142    | FC539 | 181 |
| DW487  | 336    | DY181  | 351    | E145   | 304    | F026   | 325    | FA029  | 20     | FB270  | 351    | FB845  | 343    | FC541 | 180 |
| DW488  | 336    | DY203  | 22     | E148   | 170    | F026   | 434    | FA118  | 468    | FB271  | 351    | FB861  | 433    | FC542 | 180 |
| DW489  | 336    | DY224  | 381    | E149   | 171    | F027   | 325    | FA204  | 158    | FB273  | 351    | FB862  | 433    | FC543 | 180 |
| DW490  | 336    | DY225  | 381    | E150   | 171    | F027   | 434    | FA206  | 158    | FB274  | 351    | FB873  | 144    | FC544 | 180 |
| DW491  | 336    | DY226  | 381    | E167   | 189    | F036   | 325    | FA216  | 158    | FB276  | 351    | FB880  | 151    | FC545 | 181 |
| DW492  | 336    | DY227  | 381    | E188   | 402    | F036   | 434    | FA291  | 159    | FB277  | 351    | FB882  | 151    | FC596 | 25  |
| DW493  | 336    | DY228  | 381    | E195   | 303    | F037   | 325    | FA293  | 159    | FB278  | 351    | FB883  | 151    | FC597 | 25  |
| DW494  | 336    | DY229  | 381    | E196   | 303    | F037   | 434    | FA296  | 159    | FB279  | 351    | FB885  | 151    | FC598 | 25  |
| DW499  | 336    | DY272  | 56     | E217   | 80     | F129   | 196    | FA300  | 26     | FB280  | 171    | FB890  | 62     | FC599 | 25  |
| DW500  | 334    | DY276  | 58     | E219   | 80     | F132   | 403    | FA301  | 26     | FB280  | 171    | FB891  | 62     | FC700 | 30  |
| DW501  | 334    | DY298  | 121    | E222   | 80     | F148   | 399    | FA302  | 26     | FB281  | 171    | FB892  | 62     | FC701 | 30  |
| DW502  | 334    | DY300  | 57     | E223   | 80     | F155   | 264    | FA303  | 26     | FB281  | 171    | FB893  | 62     | FC705 | 30  |
| DW503  | 334    | DY301  | 57     | E225   | 80     | F156   | 264    | FA306  | 26     | FB282  | 171    | FB900  | 53     | FC706 | 30  |
| DW504  | 334    | DY302  | 57     | E226   | 80     | F157   | 264    | FA307  | 26     | FB282  | 171    | FB901  | 53     | FC707 | 30  |
| DW505  | 334    | DY303  | 57     | E238   | 301    | F158   | 264    | FA308  | 26     | FB283  | 171    | FB902  | 53     | FC708 | 30  |
| DW506  | 334    | DY304  | 57     | E266   | 383    | F159   | 264    | FA309  | 26     | FB283  | 171    | FB903  | 53     | FC710 | 30  |
| DW507  | 334    | DY305  | 57     | E267   | 383    | F160   | 264    | FA310  | 26     | FB284  | 171    | FB904  | 53     | FC711 | 30  |
| DW508  | 334    | DY306  | 57     | E268   | 383    | F172   | 294    | FA311  | 26     | FB290  | 180    | FB905  | 53     | FC712 | 30  |
| DW509  | 334    | DY354  | 13     | E269   | 383    | F173   | 294    | FA313  | 26     | FB291  | 180    | FB906  | 53     | FC713 | 30  |
| DW510  | 334    | DY355  | 13     | E270   | 384    | F174   | 294    | FA314  | 26     | FB370  | 178    | FB907  | 53     | FC714 | 30  |
| DW511  | 336    | DY356  | 13     | E271   | 384    | F175   | 294    | FA316  | 26     | FB371  | 180    | FB909  | 53     | FC716 | 30  |
| DW512  | 336    | DY357  | 13     | E287   | 86     | F176   | 294    | FA317  | 26     | FB372  | 180    | FB912  | 53     | FC717 | 30  |
| DW515  | 336    | DY358  | 13     | E290   | 80     | F177   | 294    | FA319  | 26     | FB373  | 180    | FB913  | 62     | FC718 | 30  |
| DW520  | 336    | DY359  | 13     | E292   | 80     | F178   | 294    | FA320  | 26     | FB374  | 180    | FB914  | 62     | FC720 | 30  |
| DW521  | 336    | DY370  | 381    | E293   | 80     | F182   | 295    | FA321  | 26     | FB375  | 180    | FB915  | 118    | FC730 | 30  |
| DW522  | 336    | DY371  | 381    | E296   | 80     | F201   | 294    | FA322  | 26     | FB376  | 180    | FB916  | 118    | FC731 | 30  |
| DW523  | 336    | DY372  | 381    | E401   | 296    | F203   | 254    | FA323  | 26     | FB378  | 178    | FB918  | 118    | FC734 | 30  |
| DW524  | 336    | DY373  | 381    | E406   | 296    | F203   | 256    | FA324  | 26     | FB382  | 178    | FB919  | 118    | FC735 | 30  |
| DW531  | 334    | DY374  | 381    | E407   | 296    | F209   | 383    | FA326  | 26     | FB435  | 52     | FB920  | 118    | FC739 | 161 |
| DW532  | 334    | DY375  | 381    | E440   | 296    | F211   | 383    | FA327  | 26     | FB437  | 52     | FB921  | 118    | FC924 | 207 |
| DW533  | 334    | DY376  | 381    | E442   | 296    | F218   | 424    | FA328  | 26     | FB439  | 52     | FB922  | 58     | FD013 | 37  |
| DW534  | 334    | DY385  | 381    | E443   | 296    | F221   | 255    | FA329  | 26     | FB447  | 262    | FB923  | 58     | FD059 | 399 |
| DW535  | 334    | DY386  | 381    | E445   | 296    | F222   | 254    | FA330  | 26     | FB448  | 262    | FB924  | 58     | FD169 | 476 |
| DW536  | 334    | DY393  | 381    | E526   | 384    | F222   | 256    | FA332  | 26     | FB470  | 314    | FB925  | 58     | FD324 | 279 |
| DW537  | 334    | DY394  | 381    | E550   | 311    | F234   | 408    | FA333  | 26     | FB471  | 314    | FB926  | 58     | FD325 | 279 |
| DW539  | 334    | DY400  | 12     | E552   | 311    | F306   | 291    | FA334  | 26     | FB473  | 314    | FB927  | 58     | FD326 | 279 |
| DW540  | 334    | DY401  | 12     | E553   | 311    | F314   | 293    | FA335  | 26     | FB474  | 314    | FB928  | 58     | FD327 | 279 |
| DW541  | 334    | DY402  | 12     | E554   | 311    | F321   | 292    | FA336  | 26     | FB475  | 314    | FB930  | 151    | FD328 | 279 |
| DW542  | 334    | DY403  | 12     | E560   | 279    | F338   | 291    | FA337  | 26     | FB477  | 314    | FB936  | 151    | FD329 | 279 |
| DW543  | 334    | DY404  | 12     | E561   | 311    | F343   | 293    | FA339  | 26     | FB478  | 314    | FB942  | 143    | FD386 | 179 |
| DW544  | 334    | DY405  | 12     | E576   | 382    | F346   | 290    | FA340  | 26     | FB481  | 50     | FB946  | 143    | FD496 | 195 |
| DW546  | 334    | DY406  | 12     | E578   | 353    | F454   | 404    | FA341  | 26     | FB483  | 50     | FB954  | 41     | FD497 | 195 |
| DW547  | 334    | DY407  | 12     | E579   | 353    | F464   | 65     | FA343  | 189    | FB484  | 51     | FB955  | 41     | FD498 | 195 |
| DW549  | 334    | DY408  | 12     | E581   | 324    | F464   | 323    | FA344  | 189    | FB485  | 51     | FB956  | 41     | FD903 | 42  |
| DW550  | 168    | DY409  | 15     | E585   | 324    | F469   | 66     | FA345  | 189    | FB486  | 51     | FB957  | 41     | FD904 | 42  |
| DW550  | 471    | DY410  | 15     | E589   | 324    | F469   | 117    | FA346  | 189    | FB487  | 51     | FB958  | 41     | FD908 | 42  |
| DW551  | 168    | DY411  | 15     | E626   | 277    | F470   | 66     | FA360  | 176    | FB487  | 51     | FB958  | 41     | FD909 | 42  |
| DW551  | 471    | DY413  | 15     | E645   | 303    | F470   | 117    | FA361  | 181    | FB522  | 341    | FB973  | 409    | FD909 | 42  |

# INDEX OP ARTIKEL CODE

| ART.NR | PAGINA | ART.NR | PAGINA | ART.NR | PAGINA | ART.NR | PAGINA | ART.NR | PAGINA | ART.NR | PAGINA | ART.NR | PAGINA | ART.NR | PAGINA |
|--------|--------|--------|--------|--------|--------|--------|--------|--------|--------|--------|--------|--------|--------|--------|--------|
| FE157  | 116    | FP457  | 181    | FT838  | 310    | GD036  | 257    | GD965  | 54     | GF230  | 107    | GG046  | 194    | GG870  | 18     |
| FE158  | 116    | FP458  | 181    | FT839  | 310    | GD047  | 249    | GD966  | 54     | GF231  | 107    | GG047  | 194    | GG871  | 107    |
| FE159  | 116    | FP459  | 181    | FT954  | 135    | GD047  | 259    | GD967  | 54     | GF233  | 107    | GG054  | 270    | GG875  | 67     |
| FE211  | 191    | FP475  | 183    | FT955  | 135    | GD048  | 352    | GE194  | 325    | GF235  | 108    | GG054  | 286    | GG877  | 68     |
| FE212  | 191    | FP476  | 183    | FT972  | 151    | GD049  | 256    | GE194  | 434    | GF241  | 93     | GG057  | 270    | GG878  | 68     |
| FE216  | 191    | FP477  | 183    | FT973  | 151    | GD054  | 311    | GE196  | 325    | GF246  | 67     | GG058  | 275    | GG879  | 68     |
| FE217  | 191    | FP478  | 183    | FT974  | 151    | GD058  | 271    | GE196  | 434    | GF247  | 67     | GG059  | 275    | GG881  | 121    |
| FE218  | 191    | FP479  | 183    | FT975  | 151    | GD062  | 314    | GE197  | 325    | GF250  | 68     | GG060  | 268    | GG882  | 84     |
| FE219  | 191    | FP580  | 176    | FT976  | 151    | GD063  | 314    | GE197  | 434    | GF258  | 70     | GG065  | 286    | GG900  | 58     |
| FE225  | 191    | FP581  | 176    | FT977  | 151    | GD064  | 314    | GE204  | 325    | GF260  | 86     | GG067  | 165    | GG901  | 58     |
| FE226  | 191    | FP730  | 246    | FT983  | 136    | GD065  | 314    | GE204  | 434    | GF261  | 86     | GG069  | 162    | GG904  | 58     |
| FE227  | 191    | FP731  | 246    | FT984  | 136    | GD074  | 314    | GE208  | 325    | GF270  | 105    | GG070  | 16     | GG905  | 58     |
| FE234  | 191    | FP732  | 246    | FT987  | 154    | GD075  | 303    | GE208  | 434    | GF278  | 208    | GG071  | 250    | GG906  | 58     |
| FE235  | 191    | FP733  | 246    | FU164  | 270    | GD113  | 189    | GE211  | 325    | GF279  | 128    | GG072  | 250    | GG910  | 58     |
| FE242  | 191    | FP734  | 246    | FU165  | 268    | GD116  | 188    | GE211  | 434    | GF279  | 211    | GG073  | 296    | GG911  | 58     |
| FE243  | 191    | FP734  | 260    | FU542  | 584    | GD117  | 188    | GE580  | 481    | GF281  | 199    | GG078  | 284    | GG912  | 58     |
| FE249  | 191    | FP780  | 187    | FW507  | 258    | GD118  | 175    | GE581  | 481    | GF282  | 199    | GG107  | 84     | GG923  | 49     |
| FE250  | 191    | FP781  | 187    | FW573  | 131    | GD125  | 191    | GE780  | 103    | GF298  | 211    | GG108  | 84     | GG925  | 345    |
| FE251  | 191    | FP782  | 187    | FW574  | 131    | GD126  | 191    | GE789  | 208    | GF316  | 63     | GG109  | 84     | GG927  | 69     |
| FE257  | 191    | FP783  | 187    | FW575  | 131    | GD128  | 124    | GE800  | 183    | GF316  | 114    | GG110  | 83     | GG928  | 59     |
| FE258  | 191    | FP784  | 187    | FW576  | 131    | GD149  | 172    | GE801  | 183    | GF317  | 82     | GG111  | 83     | GG929  | 59     |
| FE262  | 191    | FP935  | 386    | FW577  | 131    | GD150  | 105    | GE802  | 175    | GF341  | 412    | GG112  | 84     | GG930  | 59     |
| FE264  | 191    | FP939  | 346    | FW578  | 131    | GD151  | 105    | GE803  | 175    | GF343  | 412    | GG133  | 65     | GG965  | 160    |
| FE271  | 191    | FP983  | 196    | FW597  | 146    | GD167  | 107    | GE819  | 482    | GF348  | 414    | GG135  | 65     | GG971  | 161    |
| FE271  | 191    | FP984  | 196    | FW598  | 146    | GD168  | 107    | GE917  | 182    | GF368  | 199    | GG137  | 363    | GG972  | 165    |
| FE274  | 191    | FP985  | 196    | FW599  | 146    | GD170  | 107    | GE935  | 205    | GF378  | 160    | GG140  | 351    | GG973  | 163    |
| FE274  | 191    | FR110  | 287    | FW697  | 78     | GD297  | 112    | GE937  | 205    | GF379  | 160    | GG141  | 351    | GG976  | 128    |
| FE284  | 262    | FR111  | 287    | FW698  | 78     | GD298  | 112    | GE938  | 205    | GF422  | 406    | GG175  | 209    | GG976  | 211    |
| FE284  | 325    | FR112  | 287    | FW699  | 78     | GD299  | 112    | GE939  | 205    | GF427  | 421    | GG178  | 467    | GG977  | 211    |
| FE470  | 120    | FR173  | 372    | FW812  | 35     | GD307  | 202    | GE960  | 479    | GF428  | 421    | GG198  | 393    | GG978  | 211    |
| FE471  | 120    | FS099  | 259    | FW813  | 35     | GD328  | 188    | GE961  | 479    | GF428  | 421    | GG199  | 393    | GG995  | 188    |
| FE472  | 120    | FS130  | 259    | FW814  | 35     | GD329  | 188    | GE962  | 143    | GF438  | 122    | GG200  | 160    | GG996  | 192    |
| FE473  | 120    | FS156  | 316    | FX037  | 147    | GD330  | 355    | GE964  | 143    | GF448  | 75     | GG203  | 160    | GG997  | 181    |
| FE474  | 120    | FS159  | 318    | FX038  | 147    | GD331  | 228    | GE965  | 143    | GF449  | 75     | GG317  | 343    | GG998  | 181    |
| FE480  | 89     | FS166  | 182    | FX039  | 147    | GD336  | 159    | GE966  | 143    | GF461  | 109    | GG318  | 343    | GG999  | 181    |
| FE481  | 89     | FS167  | 182    | FX070  | 144    | GD385  | 149    | GE978  | 479    | GF529  | 254    | GG485  | 299    | GH001  | 174    |
| FE482  | 89     | FS168  | 182    | FX071  | 144    | GD386  | 133    | GE979  | 479    | GF609  | 158    | GG496  | 138    | GH014  | 189    |
| FE485  | 89     | FS231  | 438    | FX100  | 266    | GD387  | 133    | GE992  | 15     | GF619  | 15     | GG497  | 138    | GH015  | 189    |
| FE486  | 89     | FS315  | 132    | FX101  | 266    | GD395  | 383    | GE994  | 15     | GF718  | 50     | GG498  | 360    | GH016  | 189    |
| FE487  | 89     | FS316  | 432    | FX102  | 266    | GD580  | 269    | GF017  | 194    | GF719  | 50     | GG499  | 360    | GH017  | 175    |
| FE488  | 89     | FS317  | 432    | FX103  | 266    | GD581  | 269    | GF018  | 188    | GF725  | 52     | GG567  | 400    | GH019  | 178    |
| FE489  | 89     | FS318  | 432    | FX104  | 266    | GD581  | 269    | GF019  | 188    | GF726  | 52     | GG634  | 146    | GH020  | 187    |
| FE490  | 89     | FS319  | 432    | FX105  | 266    | GD583  | 284    | GF030  | 188    | GF727  | 52     | GG635  | 146    | GH021  | 187    |
| FE723  | 121    | FS330  | 338    | FX106  | 265    | GD584  | 284    | GF031  | 188    | GF728  | 52     | GG637  | 146    | GH022  | 187    |
| FE741  | 288    | FS331  | 338    | FX107  | 265    | GD585  | 284    | GF032  | 188    | GF730  | 52     | GG638  | 146    | GH023  | 187    |
| FE742  | 288    | FS332  | 338    | FX108  | 265    | GD586  | 284    | GF036  | 67     | GF731  | 52     | GG639  | 146    | GH023  | 189    |
| FE743  | 288    | FS443  | 131    | FX109  | 265    | GD587  | 284    | GF036  | 179    | GF732  | 52     | GG641  | 146    | GH024  | 187    |
| FE744  | 288    | FS445  | 131    | FX110  | 265    | GD588  | 284    | GF037  | 67     | GF733  | 52     | GG642  | 146    | GH025  | 178    |
| FE789  | 385    | FS450  | 279    | FX132  | 262    | GD589  | 284    | GF037  | 68     | GF734  | 52     | GG643  | 147    | GH026  | 177    |
| FE832  | 405    | FS451  | 279    | FX133  | 262    | GD614  | 284    | GF037  | 74     | GF735  | 52     | GG645  | 146    | GH027  | 176    |
| FE833  | 405    | FS477  | 322    | FX146  | 292    | GD615  | 284    | GF037  | 179    | GF736  | 52     | GG648  | 140    | GH028  | 189    |
| FE935  | 14     | FS478  | 322    | FY329  | 266    | GD616  | 284    | GF040  | 188    | GF737  | 52     | GG649  | 140    | GH029  | 172    |
| FE936  | 14     | FS479  | 322    | G107   | 427    | GD617  | 284    | GF041  | 188    | GF738  | 52     | GG651  | 140    | GH029  | 172    |
| FE937  | 14     | FS488  | 294    | G211   | 472    | GD618  | 284    | GF042  | 188    | GF739  | 52     | GG652  | 140    | GH030  | 190    |
| FE939  | 14     | FS664  | 319    | G461   | 381    | GD619  | 284    | GF043  | 188    | GF740  | 51     | GG654  | 143    | GH031  | 190    |
| FJ728  | 437    | FS665  | 319    | G619   | 472    | GD670  | 103    | GF044  | 188    | GF741  | 51     | GG655  | 143    | GH033  | 180    |
| FJ729  | 437    | FS666  | 321    | GD685  | 210    | GD685  | 96     | GF046  | 176    | GF742  | 52     | GG656  | 143    | GH036  | 180    |
| FJ853  | 182    | FS667  | 317    | GC135  | 311    | GD689  | 98     | GF047  | 176    | GF743  | 51     | GG657  | 143    | GH037  | 180    |
| FJ854  | 182    | FS668  | 321    | GC138  | 311    | GD695  | 324    | GF048  | 176    | GF750  | 473    | GG658  | 143    | GH038  | 175    |
| FJ855  | 182    | FS669  | 317    | GC141  | 311    | GD696  | 324    | GF070  | 114    | GF919  | 50     | GG660  | 148    | GH048  | 97     |
| FJ856  | 181    | FS680  | 247    | GC536  | 359    | GD719  | 263    | GF071  | 114    | GF919  | 95     | GG698  | 266    | GH049  | 93     |
| FJ857  | 181    | FS681  | 247    | GC542  | 70     | GD719  | 355    | GF072  | 114    | GF920  | 50     | GG699  | 266    | GH050  | 95     |
| FJ857  | 181    | FS682  | 247    | GC568  | 257    | GD728  | 200    | GF074  | 116    | GF921  | 50     | GG703  | 130    | GH051  | 95     |
| FJ858  | 181    | FS683  | 247    | GC591  | 379    | GD729  | 200    | GF075  | 116    | GF922  | 59     | GG705  | 130    | GH053  | 94     |
| FJ859  | 181    | FS684  | 247    | GC594  | 152    | GD750  | 247    | GF076  | 116    | GF923  | 59     | GG706  | 130    | GH054  | 96     |
| FK385  | 199    | FS685  | 247    | GC595  | 152    | GD751  | 203    | GF077  | 116    | GF924  | 49     | GG707  | 150    | GH056  | 98     |
| FN196  | 138    | FS686  | 247    | GC596  | 152    | GD752  | 247    | GF077  | 116    | GF925  | 49     | GG708  | 150    | GH056  | 98     |
| FN197  | 138    | FS698  | 138    | GC607  | 125    | GD753  | 247    | GF090  | 116    | GF926  | 50     | GG708  | 150    | GH056  | 98     |
| FN198  | 138    | FS710  | 194    | GC608  | 125    | GD754  | 247    | GF091  | 116    | GF926  | 50     | GG720  | 314    | GH057  | 94     |
| FN199  | 138    | FS712  | 194    | GC635  | 6      | GD755  | 247    | GF092  | 116    | GF927  | 50     | GG722  | 314    | GH058  | 194    |
| FN202  | 184    | FS730  | 261    | GC637  | 6      | GD756  | 247    | GF093  | 116    | GF928  | 50     | GG724  | 156    | GH059  | 194    |
| FN203  | 184    | FS731  | 261    | GC640  | 6      | GD758  | 247    | GF094  | 116    | GF929  | 109    | GG725  | 156    | GH060  | 199    |
| FN280  | 403    | FS732  | 261    | GC642  | 6      | GD759  | 247    | GF095  | 116    | GF938  | 50     | GG726  | 156    | GH061  | 199    |
| FN281  | 402    | FS733  | 261    | GC651  | 15     | GD768  | 251    | GF096  | 116    | GF947  | 156    | GG730  | 282    | GH062  | 199    |
| FN283  | 405    | FS734  | 261    | GC677  | 120    | GD769  | 251    | GF097  | 116    | GF948  | 129    | GG732  | 282    | GH063  | 199    |
| FN284  | 397    | FS736  | 261    | GC679  | 283    | GD770  | 251    | GF098  | 116    | GF949  | 129    | GG733  | 282    | GH064  | 199    |
| FN285  | 397    | FS737  | 261    | GC682  | 66     | GD772  | 251    | GF099  | 116    | GF950  | 129    | GG734  | 282    | GH065  | 203    |
| FN287  | 386    | FS746  | 382    | GC866  | 150    | GD773  | 251    | GF101  | 116    | GF951  | 129    | GG735  | 282    | GH165  | 174    |
| FN288  | 372    | FS998  | 358    | GC867  | 150    | GD774  | 251    | GF102  | 116    | GF952  | 129    | GG737  | 271    | GH166  | 176    |
| FN289  | 372    | FS999  | 358    | GC960  | 174    | GD775  | 251    | GF123  | 115    | GF954  | 142    | GG748  | 291    | GH167  | 176    |
| FN380  | 198    | FT028  | 149    | GC960  | 354    | GD778  | 251    | GF130  | 115    | GF955  | 142    | GG749  | 291    | GH168  | 176    |
| FN381  | 198    | FT029  | 149    | GC978  | 278    | GD780  | 251    | GF132  | 115    | GF956  | 140    | GG750  | 355    | GH178  | 163    |
| FN384  | 198    | FT037  | 123    | GC981  | 301    | GD782  | 251    | GF135  | 115    | GF957  | 140    | GG755  | 479    | GH227  | 427    |
| FN385  | 198    | FT038  | 123    | GC988  | 303    | GD785  | 251    | GF138  | 115    | GF957  | 158    | GG756  | 66     | GH229  | 199    |
| FN386  | 386    | FT039  | 123    | GC989  | 303    | GD789  | 267    | GF134  | 115    | GF962  | 148    | GG756  | 316    | GH238  | 92     |
| FN390  | 198    | FT270  | 130    | GC994  | 304    | GD790  | 268    | GF135  | 115    | GF964  | 204    | GG759  | 299    | GH239  | 92     |
| FN397  | 199    | FT271  | 130    | GC995  | 304    | GD796  | 257    | GF136  | 115    | GF991  | 121    | GG760  | 66     | GH292  | 251    |
| FN398  | 198    | FT272  |        |        |        |        |        |        |        |        |        |        |        |        |        |



# INDEX OP ARTIKEL CODE

| ART.NR | PAGINA | ART.NR | PAGINA | ART.NR | PAGINA | ART.NR | PAGINA | ART.NR | PAGINA | ART.NR | PAGINA | ART.NR | PAGINA |       |     |
|--------|--------|--------|--------|--------|--------|--------|--------|--------|--------|--------|--------|--------|--------|-------|-----|
| GH329  | 346    | GJ503  | 373    | GL061  | 201    | GL927  | 461    | GM601  | 357    | GN130  | 374    | GN637  | 331    | GR209 | 439 |
| GH330  | 257    | GJ504  | 373    | GL062  | 201    | GL928  | 462    | GM602  | 357    | GN131  | 374    | GN639  | 331    | GR211 | 440 |
| GH347  | 169    | GJ505  | 373    | GL063  | 201    | GL929  | 461    | GM603  | 357    | GN132  | 374    | GN655  | 278    | GR212 | 440 |
| GH348  | 172    | GJ506  | 373    | GL068  | 83     | GL931  | 461    | GM604  | 357    | GN133  | 374    | GN656  | 278    | GR213 | 435 |
| GH349  | 170    | GJ507  | 373    | GL070  | 110    | GL932  | 460    | GM605  | 357    | GN134  | 374    | GN687  | 331    | GR214 | 435 |
| GH349  | 172    | GJ508  | 373    | GL086  | 83     | GL933  | 459    | GM606  | 357    | GN135  | 374    | GN688  | 331    | GR215 | 435 |
| GH350  | 170    | GJ509  | 373    | GL086  | 85     | GL934  | 463    | GM607  | 357    | GN136  | 374    | GN689  | 331    | GR216 | 435 |
| GH351  | 170    | GJ511  | 337    | GL086  | 119    | GL935  | 464    | GM608  | 357    | GN137  | 374    | GN691  | 332    | GR250 | 267 |
| GH352  | 170    | GJ512  | 337    | GL087  | 71     | GL936  | 464    | GM609  | 357    | GN139  | 375    | GN692  | 332    | GR253 | 268 |
| GH353  | 170    | GJ513  | 337    | GL089  | 109    | GL970  | 111    | GM610  | 357    | GN140  | 375    | GN693  | 332    | GR256 | 270 |
| GH354  | 170    | GJ514  | 263    | GL090  | 109    | GL971  | 111    | GM611  | 357    | GN141  | 375    | GN694  | 332    | GR257 | 270 |
| GH355  | 170    | GJ515  | 337    | GL105  | 80     | GL972  | 146    | GM612  | 357    | GN142  | 375    | GN695  | 332    | GR259 | 270 |
| GH356  | 170    | GJ516  | 337    | GL110  | 85     | GL974  | 146    | GM613  | 357    | GN143  | 372    | GN696  | 332    | GR261 | 286 |
| GH357  | 170    | GJ517  | 337    | GL112  | 83     | GL981  | 134    | GM614  | 357    | GN144  | 372    | GN697  | 332    | GR262 | 286 |
| GH358  | 116    | GJ518  | 258    | GL120  | 53     | GL982  | 134    | GM615  | 357    | GN145  | 209    | GN698  | 332    | GR322 | 153 |
| GH359  | 116    | GJ519  | 337    | GL121  | 53     | GM107  | 57     | GM616  | 357    | GN146  | 209    | GN699  | 332    | GR324 | 147 |
| GH386  | 63     | GJ520  | 337    | GL130  | 460    | GM108  | 57     | GM617  | 357    | GN149  | 371    | GN789  | 332    | GR325 | 147 |
| GH387  | 63     | GJ521  | 337    | GL156  | 55     | GM203  | 94     | GM618  | 357    | GN150  | 371    | GN790  | 332    | GR330 | 147 |
| GH388  | 63     | GJ523  | 337    | GL157  | 55     | GM204  | 94     | GM619  | 357    | GN151  | 371    | GN791  | 332    | GR331 | 147 |
| GH397  | 116    | GJ524  | 337    | GL160  | 58     | GM205  | 94     | GM620  | 357    | GN152  | 371    | GN792  | 332    | GR332 | 135 |
| GH398  | 116    | GJ526  | 337    | GL190  | 417    | GM206  | 101    | GM621  | 357    | GN153  | 371    | GN799  | 332    | GR344 | 142 |
| GH399  | 116    | GJ527  | 337    | GL191  | 417    | GM213  | 172    | GM622  | 357    | GN154  | 371    | GP323  | 20     | GR345 | 142 |
| GH407  | 75     | GJ529  | 337    | GL216  | 318    | GM215  | 172    | GM623  | 357    | GN155  | 371    | GP325  | 20     | GR351 | 132 |
| GH407  | 192    | GJ532  | 120    | GL217  | 281    | GM215  | 172    | GM634  | 150    | GN156  | 371    | GP326  | 20     | GR365 | 131 |
| GH408  | 63     | GJ533  | 368    | GL223  | 318    | GM220  | 119    | GM639  | 150    | GN157  | 371    | GP327  | 20     | GR367 | 142 |
| GH409  | 109    | GJ534  | 368    | GL226  | 298    | GM221  | 119    | GM640  | 150    | GN158  | 371    | GP328  | 19     | GR368 | 142 |
| GH443  | 142    | GJ537  | 378    | GL251  | 297    | GM223  | 119    | GM642  | 150    | GN159  | 371    | GP329  | 19     | GR369 | 142 |
| GH444  | 142    | GJ540  | 284    | GL253  | 346    | GM227  | 73     | GN003  | 461    | GN160  | 371    | GP330  | 19     | GR375 | 127 |
| GH445  | 149    | GJ541  | 284    | GL254  | 346    | GM227  | 73     | GN005  | 458    | GN161  | 371    | GP331  | 19     | GR396 | 134 |
| GH470  | 97     | GJ542  | 284    | GL255  | 346    | GM235  | 70     | GN006  | 459    | GN162  | 371    | GP332  | 19     | GR397 | 125 |
| GH473  | 169    | GJ550  | 86     | GL260  | 341    | GM235  | 69     | GN009  | 458    | GN163  | 371    | GP333  | 19     | GR700 | 331 |
| GH474  | 169    | GJ551  | 86     | GL261  | 341    | GM238  | 93     | GN013  | 447    | GN164  | 371    | GP334  | 19     | GR701 | 331 |
| GH475  | 170    | GJ552  | 65     | GL262  | 341    | GM239  | 93     | GN014  | 447    | GN165  | 371    | GP336  | 19     | GR702 | 331 |
| GH480  | 407    | GJ553  | 65     | GL263  | 341    | GM240  | 93     | GN016  | 446    | GN166  | 371    | GP339  | 20     | GR703 | 331 |
| GH482  | 389    | GJ554  | 65     | GL264  | 341    | GM241  | 83     | GN017  | 445    | GN167  | 371    | GP341  | 20     | GR704 | 331 |
| GH489  | 423    | GJ555  | 65     | GL266  | 285    | GM243  | 69     | GN018  | 445    | GN168  | 372    | GP342  | 20     | GR705 | 331 |
| GH520  | 247    | GJ556  | 65     | GL267  | 291    | GM245  | 68     | GN019  | 446    | GN169  | 372    | GP343  | 20     | GR707 | 331 |
| GH522  | 247    | GJ765  | 130    | GL273  | 248    | GM249  | 93     | GN020  | 443    | GN170  | 372    | GP344  | 19     | GR708 | 331 |
| GH524  | 247    | GJ766  | 130    | GL274  | 248    | GM253  | 69     | GN021  | 442    | GN171  | 372    | GP345  | 19     | GR709 | 331 |
| GH525  | 247    | GJ970  | 133    | GL275  | 248    | GM257  | 65     | GN022  | 442    | GN172  | 372    | GP346  | 19     | GR710 | 331 |
| GH526  | 247    | GJ976  | 133    | GL278  | 368    | GM258  | 65     | GN025  | 443    | GN173  | 372    | GP347  | 19     | GR711 | 331 |
| GH527  | 247    | GK039  | 80     | GL279  | 368    | GM258  | 116    | GN027  | 442    | GN174  | 372    | GP348  | 19     | GR712 | 331 |
| GH528  | 247    | GK061  | 54     | GL280  | 377    | GM260  | 63     | GN028  | 444    | GN175  | 372    | GP349  | 19     | GR713 | 331 |
| GH530  | 247    | GK062  | 54     | GL281  | 377    | GM261  | 63     | GN030  | 468    | GN176  | 372    | GP350  | 19     | GR714 | 331 |
| GH551  | 130    | GK063  | 54     | GL295  | 263    | GM262  | 63     | GN035  | 445    | GN177  | 372    | GP352  | 19     | GR715 | 331 |
| GH553  | 130    | GK070  | 43     | GL296  | 251    | GM263  | 63     | GN038  | 448    | GN178  | 372    | GP360  | 19     | GR716 | 331 |
| GH555  | 130    | GK071  | 43     | GL302  | 131    | GM264  | 63     | GN047  | 454    | GN180  | 372    | GP361  | 19     | GR717 | 331 |
| GH556  | 130    | GK072  | 43     | GL303  | 131    | GM265  | 116    | GN048  | 454    | GN181  | 372    | GP362  | 19     | GR718 | 331 |
| GH558  | 130    | GK073  | 43     | GL304  | 138    | GM266  | 93     | GN049  | 455    | GN182  | 372    | GP363  | 19     | GR719 | 331 |
| GH560  | 130    | GK074  | 43     | GL305  | 138    | GM268  | 119    | GN052  | 455    | GN183  | 370    | GP364  | 19     | GR720 | 331 |
| GH570  | 197    | GK075  | 43     | GL306  | 138    | GM296  | 68     | GN053  | 455    | GN184  | 370    | GP365  | 19     | GR721 | 331 |
| GH617  | 357    | GK076  | 43     | GL329  | 150    | GM300  | 82     | GN054  | 453    | GN185  | 370    | GP403  | 187    | GR722 | 331 |
| GH618  | 357    | GK077  | 43     | GL331  | 150    | GM301  | 82     | GN055  | 453    | GN186  | 370    | GP404  | 187    | GR723 | 331 |
| GH619  | 357    | GK078  | 43     | GL338  | 150    | GM308  | 63     | GN057  | 449    | GN187  | 370    | GP415  | 187    | GR724 | 331 |
| GH627  | 73     | GK085  | 43     | GL349  | 401    | GM309  | 63     | GN058  | 449    | GN188  | 370    | GP416  | 187    | GR725 | 331 |
| GH628  | 291    | GK086  | 43     | GL350  | 281    | GM310  | 327    | GN059  | 450    | GN189  | 370    | GP436  | 187    | GR726 | 331 |
| GH629  | 412    | GK087  | 43     | GL351  | 281    | GM311  | 327    | GN060  | 450    | GN194  | 464    | GP436  | 189    | GR727 | 331 |
| GH637  | 206    | GK102  | 178    | GL352  | 281    | GM312  | 327    | GN061  | 450    | GN195  | 464    | GP440  | 187    | GR728 | 331 |
| GH638  | 206    | GK103  | 177    | GL354  | 281    | GM313  | 327    | GN062  | 452    | GN196  | 464    | GP440  | 189    | GR729 | 331 |
| GH639  | 206    | GK104  | 177    | GL388  | 364    | GM314  | 327    | GN063  | 451    | GN197  | 464    | GP442  | 188    | GR730 | 331 |
| GH739  | 421    | GK109  | 96     | GL459  | 43     | GM315  | 327    | GN064  | 451    | GN198  | 464    | GP444  | 188    | GR731 | 331 |
| GH791  | 263    | GK548  | 199    | GL460  | 43     | GM316  | 327    | GN065  | 452    | GN199  | 376    | GP445  | 188    | GR733 | 331 |
| GH792  | 263    | GK687  | 208    | GL461  | 43     | GM317  | 327    | GN067  | 452    | GN200  | 376    | GP460  | 20     | GR734 | 331 |
| GH793  | 263    | GK688  | 208    | GL463  | 43     | GM359  | 38     | GN068  | 452    | GN201  | 376    | GP470  | 20     | GR735 | 331 |
| GH794  | 263    | GK689  | 165    | GL464  | 43     | GM366  | 36     | GN069  | 452    | GN202  | 376    | GP462  | 20     | GR736 | 331 |
| GH795  | 263    | GK811  | 18     | GL488  | 43     | GM374  | 300    | GN070  | 456    | GN203  | 376    | GP463  | 20     | GR737 | 331 |
| GH796  | 263    | GK812  | 18     | GL489  | 43     | GM376  | 300    | GN073  | 456    | GN204  | 376    | GP464  | 20     | GR738 | 331 |
| GH827  | 197    | GK841  | 114    | GL647  | 107    | GM387  | 300    | GN074  | 456    | GN206  | 376    | GP465  | 20     | GR739 | 331 |
| GH867  | 78     | GK842  | 114    | GL859  | 178    | GM391  | 13     | GN080  | 456    | GN207  | 376    | GP469  | 20     | GR740 | 332 |
| GH879  | 84     | GK843  | 114    | GL873  | 297    | GM392  | 13     | GN082  | 462    | GN320  | 265    | GP470  | 20     | GR741 | 332 |
| GH967  | 74     | GK844  | 114    | GL884  | 445    | GM393  | 13     | GN083  | 462    | GN321  | 265    | GP471  | 20     | GR742 | 332 |
| GH969  | 74     | GK845  | 114    | GL885  | 365    | GM394  | 13     | GN084  | 463    | GN322  | 265    | GP472  | 20     | GR743 | 332 |
| GH985  | 148    | GK848  | 116    | GL886  | 365    | GM395  | 13     | GN085  | 463    | GN323  | 265    | GP473  | 20     | GR744 | 332 |
| GH988  | 138    | GK849  | 116    | GL889  | 361    | GM396  | 13     | GN087  | 460    | GN324  | 265    | GP474  | 20     | GR745 | 332 |
| GH989  | 138    | GK858  | 120    | GL890  | 361    | GM397  | 13     | GN088  | 461    | GN325  | 265    | GP475  | 20     | GR746 | 332 |
| GH991  | 138    | GK869  | 221    | GL891  | 468    | GM398  | 13     | GN089  | 464    | GN326  | 265    | GP476  | 19     | GR748 | 332 |
| GH999  | 138    | GK872  | 162    | GL892  | 468    | GM399  | 13     | GN091  | 460    | GN327  | 265    | GP477  | 19     | GR749 | 332 |
| GJ009  | 71     | GK874  | 162    | GL893  | 468    | GM448  | 35     | GN095  | 376    | GN329  | 265    | GP478  | 19     | GR750 | 332 |
| GJ030  | 201    | GK890  | 208    | GL894  | 468    | GM451  | 7      | GN096  | 458    | GN331  | 265    | GP479  | 19     | GR751 | 332 |
| GJ031  | 201    | GK910  | 126    | GL895  | 468    | GM453  | 7      | GN097  | 278    | GN332  | 265    | GP480  | 19     | GR752 | 332 |
| GJ032  | 201    | GK911  | 126    | GL896  | 467    | GM458  | 7      | GN098  | 459    | GN333  | 265    | GP481  | 19     | GR753 | 332 |
| GJ033  | 201    | GK972  | 209    | GL897  | 467    | GM510  | 17     | GN099  | 459    | GN334  | 265    | GP482  | 19     | GR754 | 332 |
| GJ034  | 199    | GK973  | 176    | GL897  | 469    | GM511  | 17     | GN100  | 457    | GN335  | 265    | GP484  | 19     | GR755 | 332 |
| GJ059  | 161    | GK975  | 180    | GL898  | 467    | GM512  | 17     | GN101  | 457    | GN336  | 265    | GP571  | 337    | GR756 | 332 |
| GJ060  | 171    | GK976  | 166    | GL898  | 469    | GM513  | 17     | GN102  | 457    | GN337  | 265    | GP572  | 337    | GR757 | 332 |
| GJ065  | 73     | GK978  | 364    | GL899  | 467    | GM514  | 17     | GN103  | 458    | GN338  | 265    | GP573  | 337    | GR758 | 332 |
| GJ096  | 81     | GK979  | 260    | GL899  | 469    | GM515  | 17     | GN104  | 458    | GN339  | 265    | GP575  | 337    | GR920 | 356 |
| GJ103  | 191    | GK982  | 130    | GL900  | 446    | GM516  | 17     |        |        |        |        |        |        |       |     |

# INDEX OP ARTIKEL CODE

| ART.NR | PAGINA | ART.NR | PAGINA | ART.NR | PAGINA | ART.NR | PAGINA | ART.NR | PAGINA | ART.NR | PAGINA | ART.NR | PAGINA | ART.NR | PAGINA |
|--------|--------|--------|--------|--------|--------|--------|--------|--------|--------|--------|--------|--------|--------|--------|--------|
| GS014  | 374    | H016   | 298    | HC856  | 264    | J192   | 112    | J674   | 288    | K347   | 323    | K704   | 318    | K978   | 293    |
| GS015  | 374    | H020   | 79     | HC857  | 264    | J201   | 292    | J691   | 366    | K348   | 288    | K724   | 318    | K981   | 285    |
| GS016  | 374    | H022   | 79     | HC858  | 264    | J203   | 291    | J701   | 287    | K348   | 323    | K740   | 316    | K982   | 285    |
| GS017  | 279    | H034   | 9      | HC859  | 264    | J204   | 291    | J704   | 277    | K349   | 288    | K741   | 316    | K983   | 285    |
| GS018  | 279    | H050   | 154    | HC860  | 264    | J205   | 290    | J708   | 289    | K349   | 323    | K742   | 316    | K985   | 327    |
| GS019  | 279    | H051   | 154    | HC861  | 264    | J208   | 345    | J709   | 400    | K356   | 324    | K743   | 316    | K991   | 327    |
| GS020  | 279    | H052   | 154    | HC862  | 264    | J209   | 345    | J716   | 287    | K360   | 119    | K744   | 316    | K992   | 327    |
| GS021  | 279    | H058   | 317    | HC863  | 264    | J210   | 293    | J719   | 288    | K362   | 119    | K745   | 106    | K993   | 327    |
| GS022  | 279    | H059   | 317    | HC864  | 264    | J211   | 293    | J719   | 324    | K363   | 119    | K746   | 106    | K993   | 328    |
| GS023  | 279    | H060   | 317    | HC865  | 264    | J216   | 345    | J722   | 400    | K364   | 119    | K747   | 106    | K994   | 327    |
| GS024  | 470    | H073   | 10     | HC866  | 264    | J217   | 297    | J728   | 106    | K365   | 119    | K749   | 106    | K995   | 327    |
| GS025  | 470    | H074   | 10     | HC867  | 264    | J218   | 297    | J729   | 106    | K366   | 119    | K750   | 316    | K997   | 327    |
| GS026  | 167    | H075   | 10     | HC868  | 264    | J219   | 345    | J730   | 270    | K367   | 119    | K752   | 320    | K997   | 328    |
| GS027  | 465    | H076   | 10     | HC869  | 264    | J223   | 345    | J731   | 270    | K369   | 119    | K753   | 320    | K998   | 327    |
| GS028  | 465    | H077   | 10     | HC870  | 264    | J225   | 358    | J732   | 106    | K370   | 119    | K754   | 320    | L001   | 153    |
| GS030  | 375    | H078   | 10     | HC871  | 262    | J226   | 293    | J735   | 106    | K378   | 314    | K755   | 320    | L029   | 285    |
| GS031  | 375    | H079   | 10     | HC872  | 262    | J228   | 290    | J735   | 279    | K379   | 314    | K756   | 320    | L030   | 285    |
| GS032  | 375    | H080   | 10     | HC873  | 262    | J230   | 269    | J736   | 279    | K393   | 272    | K759   | 317    | L031   | 285    |
| GS033  | 375    | H081   | 10     | HC874  | 262    | J231   | 269    | J737   | 279    | K406   | 104    | K760   | 317    | L044   | 209    |
| GS034  | 375    | H088   | 11     | HC875  | 262    | J232   | 269    | J738   | 106    | K407   | 104    | K762   | 324    | L066   | 170    |
| GS035  | 375    | H089   | 11     | HC876  | 262    | J237   | 293    | J740   | 270    | K409   | 123    | K764   | 320    | L067   | 170    |
| GS036  | 375    | H120   | 192    | HC877  | 262    | J242   | 292    | J741   | 270    | K410   | 106    | K770   | 320    | L068   | 170    |
| GS037  | 375    | H122   | 192    | HC878  | 262    | J243   | 339    | J751   | 289    | K412   | 309    | K771   | 320    | L069   | 170    |
| GS038  | 375    | H123   | 192    | HC879  | 264    | J244   | 339    | J752   | 289    | K414   | 309    | K772   | 320    | L070   | 170    |
| GS039  | 375    | H600   | 80     | HC880  | 264    | J245   | 339    | J753   | 289    | K416   | 309    | K773   | 320    | L071   | 170    |
| GS040  | 375    | H600   | 81     | HC881  | 262    | J246   | 339    | J754   | 289    | K417   | 323    | K774   | 320    | L072   | 170    |
| GS041  | 375    | H601   | 81     | HC882  | 262    | J247   | 339    | J755   | 289    | K422   | 309    | K780   | 320    | L092   | 74     |
| GS042  | 375    | H602   | 80     | HC883  | 262    | J252   | 262    | J756   | 289    | K423   | 309    | K781   | 316    | L093   | 74     |
| GS043  | 375    | H603   | 80     | HC884  | 262    | J253   | 262    | J757   | 289    | K424   | 309    | K782   | 316    | L102   | 249    |
| GS044  | 375    | H713   | 81     | HC885  | 263    | J254   | 262    | J760   | 290    | K425   | 309    | K783   | 316    | L103   | 249    |
| GS045  | 375    | H714   | 81     | HC885  | 265    | J255   | 262    | J766   | 392    | K426   | 309    | K790   | 320    | L110   | 249    |
| GT035  | 297    | H717   | 81     | HC885  | 265    | J256   | 262    | J772   | 409    | K427   | 309    | K791   | 320    | L114   | 249    |
| GT039  | 297    | H718   | 81     | HE152  | 403    | J257   | 262    | J807   | 166    | K432   | 309    | K792   | 320    | L116   | 249    |
| GT042  | 303    | H721   | 81     | HE154  | 403    | J264   | 284    | J810   | 309    | K433   | 309    | K793   | 320    | L118   | 249    |
| GT046  | 276    | H722   | 81     | HF150  | 401    | J273   | 311    | J811   | 309    | K434   | 309    | K794   | 320    | L139   | 382    |
| GT047  | 276    | H735   | 81     | HF151  | 401    | J274   | 311    | J812   | 280    | K435   | 309    | K795   | 320    | L142   | 249    |
| GT100  | 289    | H747   | 81     | HF152  | 401    | J275   | 311    | J813   | 280    | K436   | 309    | K796   | 320    | L158   | 249    |
| GT101  | 289    | H747   | 81     | HF153  | 401    | J277   | 311    | J814   | 280    | K437   | 309    | K797   | 320    | L200   | 249    |
| GT102  | 289    | H753   | 81     | HF155  | 403    | J278   | 311    | J815   | 280    | K442   | 309    | K798   | 320    | L233   | 320    |
| GT103  | 289    | H753   | 81     | J004   | 264    | J280   | 311    | J818   | 365    | K443   | 309    | K801   | 327    | L234   | 320    |
| GT106  | 298    | H759   | 81     | J005   | 264    | J283   | 60     | J828   | 93     | K444   | 309    | K802   | 327    | L236   | 320    |
| GT107  | 298    | H762   | 81     | J008   | 264    | J284   | 16     | J828   | 129    | K445   | 309    | K804   | 327    | L237   | 320    |
| GT108  | 287    | H850   | 154    | J009   | 264    | J300   | 398    | J845   | 90     | K446   | 309    | K807   | 327    | L238   | 320    |
| GT109  | 287    | H851   | 154    | J010   | 264    | J316   | 106    | J846   | 90     | K448   | 309    | K810   | 327    | L240   | 320    |
| GT110  | 287    | H853   | 154    | J011   | 264    | J317   | 106    | J847   | 90     | K450   | 328    | K811   | 327    | L244   | 320    |
| GT111  | 287    | H863   | 79     | J012   | 264    | J318   | 106    | J849   | 338    | K470   | 318    | K812   | 327    | L245   | 320    |
| GT113  | 287    | H864   | 79     | J013   | 264    | J319   | 106    | J849   | 365    | K472   | 413    | K814   | 327    | L246   | 320    |
| GT114  | 296    | H867   | 158    | J014   | 273    | J320   | 106    | J850   | 16     | K472   | 413    | K818   | 327    | L259   | 260    |
| GT116  | 300    | H980   | 68     | J016   | 264    | J322   | 106    | J850   | 362    | K473   | 318    | K819   | 327    | L279   | 103    |
| GT117  | 300    | HB556  | 76     | J017   | 264    | J323   | 106    | J857   | 308    | K474   | 98     | K820   | 327    | L342   | 164    |
| GT118  | 300    | HB556  | 78     | J020   | 264    | J324   | 106    | J858   | 308    | K481   | 345    | K823   | 327    | L343   | 164    |
| GT119  | 300    | HB557  | 76     | J021   | 264    | J325   | 106    | J860   | 293    | K483   | 345    | K824   | 327    | L344   | 164    |
| GT120  | 300    | HB557  | 78     | J027   | 264    | J329   | 174    | J862   | 309    | K487   | 95     | K825   | 327    | L345   | 164    |
| GT121  | 300    | HB558  | 76     | J027   | 266    | J330   | 174    | J900   | 59     | K488   | 95     | K826   | 327    | L346   | 164    |
| GT122  | 300    | HB559  | 77     | J034   | 264    | J370   | 172    | J902   | 59     | K489   | 100    | K827   | 328    | L347   | 164    |
| GT123  | 300    | HB559  | 78     | J035   | 264    | J371   | 172    | J904   | 59     | K490   | 100    | K828   | 94     | L348   | 164    |
| GT124  | 300    | HB560  | 76     | J036   | 264    | J371   | 172    | J906   | 59     | K493   | 95     | K854   | 320    | L349   | 164    |
| GT125  | 300    | HB560  | 77     | J037   | 264    | J373   | 103    | J911   | 62     | K494   | 95     | K855   | 320    | L366   | 268    |
| GT128  | 300    | HB561  | 77     | J038   | 264    | J376   | 97     | J922   | 267    | K498   | 96     | K856   | 320    | L372   | 204    |
| GT130  | 300    | HB580  | 77     | J039   | 264    | J377   | 104    | J923   | 266    | K499   | 345    | K857   | 320    | L373   | 204    |
| GT132  | 300    | HB580  | 77     | J041   | 264    | J378   | 104    | J935   | 297    | K508   | 279    | K858   | 320    | L373   | 204    |
| GT134  | 296    | HB581  | 77     | J042   | 264    | J379   | 105    | J939   | 297    | K511   | 102    | K859   | 328    | L374   | 206    |
| GT135  | 296    | HB582  | 77     | J043   | 264    | J395   | 431    | J947   | 429    | K513   | 301    | K840   | 328    | L382   | 168    |
| GT136  | 296    | HB583  | 77     | J044   | 264    | J400   | 416    | J950   | 391    | K514   | 301    | K841   | 328    | L400   | 263    |
| GT141  | 302    | HB615  | 127    | J045   | 264    | J415   | 275    | J953   | 429    | K516   | 301    | K842   | 328    | L401   | 163    |
| GT145  | 308    | HB914  | 127    | J047   | 264    | J424   | 297    | K045   | 277    | K517   | 301    | K843   | 328    | L402   | 160    |
| GT146  | 308    | HC180  | 406    | J048   | 72     | J426   | 274    | K048   | 328    | K519   | 301    | K844   | 328    | L405   | 160    |
| GT718  | 127    | HC181  | 406    | J049   | 72     | J448   | 298    | K049   | 328    | K530   | 311    | K845   | 328    | L413   | 405    |
| GT790  | 127    | HC183  | 408    | J053   | 72     | J449   | 385    | K056   | 277    | K531   | 311    | K846   | 328    | L416   | 166    |
| GT791  | 127    | HC270  | 152    | J062   | 262    | J467   | 427    | K062   | 277    | K532   | 311    | K859   | 318    | L427   | 218    |
| GT793  | 127    | HC295  | 146    | J066   | 283    | J476   | 385    | K079   | 328    | K533   | 311    | K885   | 318    | L427   | 211    |
| GT794  | 127    | HC298  | 149    | J074   | 285    | J487   | 272    | K082   | 328    | K535   | 311    | K891   | 324    | L433   | 166    |
| GT795  | 127    | HC340  | 8      | J075   | 285    | J498   | 416    | K091   | 309    | K536   | 311    | K892   | 324    | L434   | 166    |
| GT797  | 127    | HC341  | 8      | J076   | 285    | J510   | 404    | K092   | 326    | K537   | 311    | K893   | 324    | L440   | 168    |
| GT798  | 127    | HC342  | 8      | J078   | 287    | J511   | 108    | K093   | 277    | K538   | 311    | K903   | 327    | L441   | 168    |
| GT799  | 127    | HC343  | 8      | J079   | 287    | J511   | 404    | K094   | 326    | K545   | 289    | K906   | 327    | L442   | 168    |
| GT859  | 127    | HC345  | 8      | J081   | 285    | J511   | 404    | K141   | 328    | K546   | 289    | K908   | 167    | L443   | 16     |
| GW406  | 127    | HC347  | 8      | J082   | 285    | J511   | 405    | K144   | 277    | K547   | 289    | K908   | 470    | L478   | 163    |
| GW407  | 127    | HC376  | 20     | J083   | 285    | J511   | 405    | K148   | 268    | K548   | 289    | K909   | 167    | L529   | 364    |
| GW417  | 77     | HC377  | 20     | J084   | 284    | J512   | 108    | K149   | 285    | K549   | 289    | K909   | 470    | L531   | 364    |
| GW418  | 77     | HC378  | 19     | J086   | 284    | J512   | 401    | K157   | 277    | K550   | 289    | K910   | 167    | L533   | 364    |
| GW419  | 77     | HC379  | 20     | J087   | 284    | J512   | 405    | K158   | 277    | K551   | 289    | K910   | 470    | L534   | 364    |
| GW420  | 77     | HC380  | 20     | J089   | 284    | J526   | 394    | K159   | 391    | K552   | 289    | K918   | 327    | L546   | 208    |
| GW421  | 77     | HC381  | 20     | J090   | 284    | J529   | 175    | K160   | 391    | K553   | 289    | K923   | 327    | L547   | 207    |
| GW422  | 77     | HC382  | 19     | J091   | 284    | J531   | 394    | K163   | 277    | K554   | 289    | K924   | 327    | L547   | 211    |
| GW423  | 77     | HC383  | 20     | J092   | 284    | J533   | 394    | K249   | 315    | K556   | 311    | K925   | 327    | L548   | 208    |
| GW424  | 77     | HC384  | 20     | J093   | 284    | J535   | 392    | K250   | 315    | K557   | 311    | K926   | 327    | L550   | 342    |
| GW425  | 77     | HC386  | 20     | J094   | 284    | J536   | 394    | K252   | 318    | K558   | 311    | K926   | 328    | L552   | 342    |
| GW426  | 77     | HC387  | 20     | J095   | 284    | J537   | 394    | K253   | 318    | K559   | 311    | K927   | 327    | L569   | 163    |
| GW428  | 76     | HC388  | 19     | J096   | 284    | J540   | 392    | K261   | 318    | K560   | 310    | K928   | 327    | L570   | 211    |
| GW429  | 76     | HC389  | 19     | J099   | 285    | J542   | 429    | K273   | 422    | K562   | 311    | K929   | 327    | L571   |        |

# INDEX OP ARTIKEL CODE

| ART.NR | PAGINA | ART.NR | PAGINA | ART.NR | PAGINA | ART.NR | PAGINA | ART.NR | PAGINA | ART.NR | PAGINA | ART.NR | PAGINA |      |     |
|--------|--------|--------|--------|--------|--------|--------|--------|--------|--------|--------|--------|--------|--------|------|-----|
| L650   | 277    | N939   | 306    | P740   | 23     | S600   | 123    | T991   | 341    | U384   | 189    | U821   | 33     | Y195 | 163 |
| L651   | 342    | N940   | 306    | P741   | 23     | S601   | 123    | T997   | 79     | U398   | 163    | U822   | 33     | Y197 | 73  |
| L652   | 342    | N941   | 306    | P743   | 23     | S617   | 254    | T999   | 79     | U405   | 61     | U824   | 33     | Y198 | 73  |
| L653   | 342    | N942   | 306    | P755   | 74     | S633   | 286    | U001   | 79     | U406   | 61     | U827   | 31     | Y215 | 174 |
| L656   | 367    | N943   | 306    | P755   | 118    | S64    | 309    | U008   | 124    | U407   | 61     | U828   | 31     | Y215 | 354 |
| L658   | 165    | N945   | 306    | P756   | 74     | S645   | 353    | U009   | 124    | U413   | 91     | U829   | 35     | Y240 | 321 |
| L659   | 277    | P005   | 117    | P756   | 118    | S651   | 155    | U030   | 315    | U414   | 91     | U831   | 32     | Y244 | 321 |
| L662   | 342    | P006   | 117    | P761   | 119    | S652   | 155    | U031   | 315    | U415   | 91     | U831   | 279    | Y245 | 321 |
| L663   | 342    | P007   | 117    | P764   | 74     | S653   | 155    | U037   | 48     | U416   | 91     | U832   | 41     | Y246 | 321 |
| L670   | 283    | P017   | 74     | P764   | 118    | S654   | 155    | U038   | 48     | U417   | 92     | U852   | 41     | Y247 | 174 |
| L671   | 283    | P020   | 71     | P765   | 119    | S677   | 264    | U040   | 48     | U419   | 132    | U875   | 5      | Y247 | 354 |
| L672   | 283    | P022   | 71     | P773   | 24     | S678   | 264    | U044   | 74     | U421   | 132    | U876   | 5      | Y252 | 174 |
| L673   | 209    | P024   | 71     | P774   | 24     | S725   | 255    | U046   | 75     | U422   | 132    | U877   | 5      | Y252 | 354 |
| L674   | 280    | P025   | 71     | P786   | 285    | S811   | 170    | U047   | 75     | U424   | 135    | U878   | 5      | Y255 | 321 |
| L679   | 209    | P026   | 71     | P842   | 75     | S852   | 255    | U048   | 75     | U425   | 134    | U879   | 5      | Y256 | 321 |
| L681   | 280    | P043   | 70     | P847   | 23     | S899   | 122    | U051   | 74     | U426   | 134    | U880   | 5      | Y259 | 66  |
| L682   | 209    | P044   | 70     | P849   | 344    | S901   | 256    | U060   | 194    | U426   | 134    | U881   | 5      | Y261 | 321 |
| L683   | 165    | P073   | 362    | P882   | 23     | S902   | 256    | U072   | 107    | U427   | 134    | U882   | 5      | Y262 | 159 |
| L714   | 427    | P088   | 377    | P883   | 23     | SA282  | 20     | U073   | 107    | U428   | 135    | U884   | 358    | Y262 | 174 |
| L715   | 427    | P100   | 362    | P884   | 23     | SA283  | 20     | U075   | 34     | U429   | 135    | U885   | 358    | Y264 | 66  |
| L726   | 163    | P102   | 363    | P897   | 344    | SA284  | 20     | U076   | 34     | U430   | 135    | U885   | 358    | Y320 | 321 |
| L799   | 298    | P103   | 363    | P901   | 344    | SA377  | 314    | U077   | 34     | U431   | 134    | U885   | 359    | Y321 | 321 |
| L813   | 424    | P104   | 363    | P924   | 285    | SA400  | 149    | U078   | 34     | U432   | 135    | U887   | 359    | Y423 | 317 |
| L815   | 424    | P149   | 195    | P925   | 285    | SA490  | 171    | U079   | 34     | U454   | 333    | U888   | 359    | Y423 | 321 |
| L884   | 164    | P153   | 195    | P928   | 75     | SA491  | 171    | U081   | 34     | U455   | 333    | U889   | 358    | Y424 | 317 |
| L885   | 164    | P174   | 16     | P941   | 286    | SA492  | 171    | U084   | 37     | U456   | 333    | U889   | 359    | Y424 | 321 |
| L886   | 164    | P175   | 16     | P960   | 73     | SA610  | 250    | U088   | 37     | U457   | 333    | U890   | 358    | Y425 | 317 |
| L887   | 164    | P176   | 16     | P962   | 73     | SA710  | 426    | U089   | 37     | U458   | 333    | U890   | 359    | Y425 | 321 |
| L888   | 164    | P178   | 119    | P963   | 73     | SA711  | 426    | U090   | 37     | U459   | 333    | U891   | 359    | Y426 | 317 |
| L889   | 164    | P179   | 119    | P964   | 106    | SA712  | 426    | U091   | 37     | U460   | 333    | U892   | 359    | Y426 | 321 |
| L927   | 358    | P180   | 119    | P999   | 73     | SA713  | 426    | U092   | 37     | U461   | 333    | U893   | 359    | Y427 | 317 |
| L928   | 358    | P183   | 119    | S004   | 255    | SA714  | 426    | U097   | 37     | U462   | 333    | U894   | 359    | Y478 | 174 |
| L929   | 358    | P191   | 195    | S019   | 72     | SA715  | 426    | U106   | 41     | U463   | 333    | U895   | 359    | Y478 | 354 |
| L930   | 169    | P203   | 69     | S056   | 53     | SA716  | 426    | U107   | 41     | U464   | 333    | U895   | 359    | Y495 | 359 |
| L931   | 169    | P260   | 58     | S057   | 53     | SA717  | 426    | U129   | 41     | U469   | 333    | U910   | 405    | Y500 | 193 |
| L932   | 169    | P271   | 23     | S058   | 54     | SA718  | 426    | U143   | 41     | U470   | 333    | U913   | 171    | Y547 | 278 |
| L933   | 169    | P272   | 23     | S059   | 54     | SA719  | 426    | U151   | 41     | U471   | 333    | U917   | 156    | Y549 | 278 |
| L934   | 169    | P274   | 23     | S060   | 53     | T088   | 319    | U153   | 34     | U472   | 333    | W002   | 23     | Y570 | 74  |
| L935   | 169    | P275   | 23     | S078   | 58     | T134   | 319    | U154   | 34     | U473   | 333    | W003   | 23     | Y571 | 74  |
| L936   | 169    | P276   | 23     | S088   | 254    | T147   | 319    | U155   | 35     | U474   | 333    | W408   | 36     | Y680 | 193 |
| L937   | 169    | P277   | 23     | S151   | 169    | T148   | 319    | U156   | 34     | U475   | 333    | W411   | 47     | Y697 | 57  |
| L938   | 170    | P279   | 23     | S154   | 169    | T149   | 319    | U161   | 32     | U476   | 333    | W414   | 47     | Y717 | 56  |
| L939   | 358    | P290   | 320    | S189   | 256    | T177   | 319    | U163   | 32     | U477   | 333    | W416   | 67     | Y721 | 62  |
| L964   | 194    | P292   | 23     | S222   | 166    | T181   | 176    | U164   | 32     | U478   | 333    | W415   | 47     | Y729 | 39  |
| L964   | 207    | P302   | 266    | S223   | 166    | T183   | 125    | U169   | 34     | U479   | 333    | W418   | 40     | Y731 | 256 |
| L973   | 193    | P310   | 320    | S224   | 166    | T184   | 125    | U170   | 34     | U485   | 333    | W421   | 47     | Y733 | 156 |
| L981   | 75     | P326   | 75     | S225   | 166    | T187   | 319    | U172   | 34     | U486   | 333    | W423   | 47     | Y749 | 369 |
| L982   | 75     | P328   | 72     | S237   | 264    | T192   | 319    | U173   | 36     | U488   | 258    | W425   | 40     | Y750 | 369 |
| L984   | 75     | P329   | 72     | S239   | 264    | T193   | 319    | U175   | 36     | U501   | 134    | W427   | 47     | Y751 | 369 |
| L988   | 74     | P329   | 99     | S240   | 264    | T241   | 98     | U176   | 47     | U502   | 134    | W428   | 36     | Y752 | 369 |
| M210   | 108    | P329   | 272    | S242   | 264    | T267   | 102    | U176   | 67     | U505   | 134    | W430   | 32     | Y753 | 369 |
| M210   | 404    | P330   | 72     | S274   | 16     | T271   | 122    | U177   | 47     | U507   | 132    | W431   | 47     | Y770 | 379 |
| M212   | 108    | P334   | 74     | S290   | 274    | T271   | 298    | U177   | 67     | U525   | 141    | W432   | 47     | Y804 | 128 |
| M212   | 404    | P343   | 74     | S299   | 123    | T273   | 56     | U178   | 39     | U526   | 141    | W432   | 67     | Y804 | 210 |
| M650   | 323    | P344   | 74     | S300   | 123    | T296   | 109    | U180   | 39     | U543   | 152    | W433   | 47     | Y805 | 128 |
| M652   | 323    | P369   | 23     | S309   | 366    | T298   | 313    | U184   | 33     | U544   | 152    | W435   | 47     | Y805 | 210 |
| M653   | 323    | P376   | 376    | S339   | 312    | T299   | 313    | U185   | 36     | U559   | 322    | W435   | 64     | Y806 | 156 |
| M654   | 323    | P416   | 23     | S340   | 313    | T315   | 477    | U195   | 47     | U560   | 322    | W435   | 64     | Y807 | 152 |
| M655   | 323    | P42    | 74     | S341   | 312    | T355   | 313    | U195   | 67     | U561   | 322    | W435   | 67     | Y812 | 207 |
| M802   | 172    | P420   | 75     | S342   | 312    | T356   | 313    | U200   | 369    | U562   | 322    | W436   | 36     | Y817 | 153 |
| M810   | 172    | P420   | 190    | S343   | 312    | T357   | 313    | U201   | 369    | U563   | 322    | W437   | 33     | Y834 | 274 |
| M810   | 172    | P479   | 364    | S344   | 312    | T358   | 313    | U202   | 369    | U571   | 322    | W437   | 75     | Y836 | 274 |
| M880   | 164    | P481   | 320    | S345   | 312    | T361   | 266    | U212   | 189    | U572   | 322    | W438   | 40     | Y837 | 311 |
| M884   | 165    | P484   | 320    | S346   | 312    | T363   | 74     | U215   | 192    | U579   | 152    | W439   | 47     | Y859 | 84  |
| M896   | 165    | P485   | 82     | S347   | 312    | T364   | 74     | U217   | 104    | U601   | 174    | W440   | 47     | Y860 | 84  |
| M922   | 319    | P487   | 82     | S348   | 318    | T367   | 313    | U221   | 60     | U601   | 354    | W441   | 38     | Y869 | 82  |
| M923   | 319    | P490   | 346    | S349   | 318    | T368   | 316    | U224   | 333    | U602   | 174    | W441   | 47     | Y870 | 82  |
| M924   | 319    | P491   | 346    | S350   | 318    | T369   | 313    | U225   | 333    | U602   | 354    | W442   | 36     | Y976 | 86  |
| M925   | 319    | P492   | 346    | S351   | 318    | T370   | 313    | U226   | 333    | U612   | 409    | W443   | 38     | Y985 | 86  |
| M926   | 319    | P493   | 346    | S352   | 318    | T372   | 318    | U227   | 333    | U613   | 409    | W443   | 47     | Y992 | 86  |
| M927   | 319    | P494   | 346    | S353   | 318    | T374   | 318    | U228   | 333    | U614   | 409    | W444   | 47     | Y993 | 86  |
| M929   | 309    | P495   | 346    | S354   | 318    | T375   | 373    | U229   | 333    | U615   | 409    | W455   | 322    | Y994 | 86  |
| M930   | 309    | P501   | 88     | S355   | 318    | T376   | 373    | U230   | 333    | U616   | 409    | W456   | 322    | Y994 | 86  |
| M940   | 319    | P502   | 88     | S356   | 318    | T377   | 373    | U231   | 333    | U628   | 256    | W612   | 156    | Y998 | 86  |
| M941   | 319    | P503   | 88     | S357   | 318    | T378   | 373    | U232   | 333    | U639   | 101    | W621   | 74     | Y999 | 86  |
| M942   | 319    | P504   | 88     | S358   | 318    | T379   | 373    | U233   | 333    | U712   | 24     | W622   | 95     |      |     |
| M943   | 319    | P505   | 88     | S359   | 318    | T380   | 373    | U234   | 333    | U746   | 118    | W623   | 95     |      |     |
| M944   | 319    | P506   | 88     | S360   | 318    | T381   | 373    | U235   | 333    | U747   | 118    | W693   | 288    |      |     |
| M945   | 319    | P507   | 88     | S361   | 318    | T382   | 373    | U236   | 333    | U748   | 118    | W735   | 355    |      |     |
| M946   | 319    | P508   | 88     | S362   | 318    | T383   | 373    | U237   | 333    | U750   | 277    | W777   | 343    |      |     |
| M947   | 319    | P509   | 88     | S363   | 318    | T389   | 373    | U238   | 333    | U751   | 277    | W778   | 343    |      |     |
| M948   | 319    | P510   | 88     | S365   | 309    | T413   | 95     | U239   | 333    | U752   | 283    | W781   | 343    |      |     |
| M949   | 319    | P511   | 88     | S372   | 309    | T415   | 95     | U240   | 333    | U753   | 286    | W782   | 343    |      |     |
| M950   | 319    | P512   | 88     | S373   | 308    | T416   | 95     | U241   | 333    | U777   | 169    | W832   | 277    |      |     |
| M951   | 319    | P520   | 86     | S373   | 308    | T418   | 405    | U242   | 333    | U778   | 169    | W833   | 277    |      |     |
| M952   | 319    | P536   | 344    | S379   | 4      | T428   | 16     | U243   | 333    | U779   | 169    | W834   | 277    |      |     |
| M959   | 157    | P538   | 86     | S380   | 8      | T434   | 348    | U244   | 333    | U780   | 169    | W835   | 277    |      |     |
| M959   | 204    | P547   | 344    | S380   | 434    | T435   | 348    | U245   | 333    | U781   | 169    | W836   | 107    |      |     |
| M960   | 281    | P548   | 344    | S382   | 5      | T541   | 270    | U246   | 333    | U782   | 169    | W837   | 107    |      |     |
| M961   | 281    | P579   | 302    | S383   | 5      | T555   | 319    | U247   | 333    | U783   | 169    | W841   | 23     |      |     |
| M962   | 281    | P582   | 302    | S384   | 7      | T556   | 319    | U248   | 333    | U785   | 57     | W842   | 23     |      |     |
| M963   | 281    | P582   | 311    | S385   | 5      | T573   | 369    | U249   | 333    |        |        |        |        |      |     |

## NIEUWE PRODUCTEN



NIEUW

Polar G-serie vrieskisten  
**GH337 - GH339** | Zie pagina 484



NIEUW

Buffalo Bubble  
Waffle Maker  
**DK229** | Zie pagina 386



NIEUW

Vogue Elektronische weegschaal  
**FS488** | Zie pagina 294



NIEUW

Bolero Eden Bijzetstoel  
**CH940** | Zie pagina 137



NIEUW

Polar U-serie  
koelkast vriezer  
**UA025**  
Zie pagina 502



NIEUW

MasterClass  
ovenhandschoen  
**DB878** | Zie pagina 354



NIEUW

Tristar Magnetronoven  
**DN629** | Zie pagina 433



# NIEUWE PRODUCTEN



NIEUW

De Buyer stalen poffertjespan

**FS156**  
Zie pagina 316



NIEUW

Olympia Fondant

**CU178 - CU435**  
Zie pagina 28 - 29



NIEUW

Vogue sauteerpan

**FS477 - FS479**  
Zie pagina 322



NIEUW

KitchenAid Classic Mini-hakmolen

**CX930**  
Zie pagina 425



NIEUW

Polar U-serie ijsmachine

**UA026 - UA029**  
Zie pagina 513



NIEUW

Hygiplas bakvorm

**CX047 - CX049**  
Zie pagina 305

## NIEUWE PRODUCTEN

NIEUW

Fiesta recyclebaar  
hotdogbakje  
**FT662 - FT663** | Zie pagina 179



NIEUWE  
KLEUR

Bolero Stalen stoel  
**CK063** | Zie pagina 133



NIEUW

Securit Menukaart  
**CU929**  
Zie pagina 81



NIEUW

Waring Sapcentrifuge  
**CH760** | Zie pagina 423



NIEUW

Chef's Choice Messenslijper  
**FS099** | Zie pagina 259



NIEUW

Polar koelvitrine  
**GG755** | Zie pagina 479

# NIEUWE PRODUCTEN



**NIEUW**

Securit Lamp  
**CU907**  
Zie pagina 126

**NIEUW**

Bolero Rodeo stoel  
**FB880 - FB882**  
Zie pagina 151



**NIEUWE  
KLEUR**

Olympia Tumbler  
**CR829**  
Zie pagina 51

**NIEUW**

Kitchenaid Classic  
Waterkoker

**CX938**  
Zie pagina 401



**NIEUW**

Gastro M spoel tafels  
**CX516 - GN095**  
Zie pagina 376



**NIEUW**

Matfer Bourgeat  
Salade droger  
**DB512 - DB513**  
Zie pagina 275



**NIEUW**

Polar mobiele  
airconditioning  
**GE959**  
Zie pagina 483





Waarde €10,00

